



## WASHER/DRYER USE AND CARE GUIDE

## LAVEUSE/SÉCHEUSE GUIDE D'UTILISATION ET D'ENTRETIEN

### Table of Contents

WASHER/DRYER SAFETY.....	2
WHAT'S NEW UNDER THE LID?.....	4
CHECK YOUR VENT SYSTEM FOR GOOD AIRFLOW.....	5
CONTROL PANELS AND FEATURES.....	6
WASHER CYCLE GUIDE.....	8
DRYER CYCLE GUIDE.....	9
USING YOUR WASHER.....	10
USING YOUR DRYER.....	13
WASHER/DRYER MAINTENANCE.....	14
TROUBLESHOOTING.....	18

### Table des matières

SÉCURITÉ DE LA LAVEUSE/SÉCHEUSE .....	25
QUOI DE NEUF SOUS LE COUVERCLE? .....	27
VÉRIFICATION D'UNE CIRCULATION D'AIR ADÉQUATE POUR LE SYSTÈME D'ÉVACUATION.....	28
TABLEAUX DE COMMANDE ET CARACTÉRISTIQUES .....	29
GUIDE DES PROGRAMMES DE LA LAVEUSE .....	31
GUIDE DES PROGRAMMES DE LA SÉCHEUSE.....	32
UTILISATION DE LA LAVEUSE .....	33
UTILISATION DE LA SÉCHEUSE.....	36
ENTRETIEN DE LA LAVEUSE .....	38
DÉPANNAGE – LAVEUSE.....	42

For questions about warranty visit our website at [www.whirlpool.com/warranty-information/](http://www.whirlpool.com/warranty-information/) or call us at 1-866-698-2538.  
Pour des questions à propos des garantie visiter notre site Web au [www.whirlpool.com/warranty-information/](http://www.whirlpool.com/warranty-information/)  
ou appelez-nous au 1-866-698-2538.



Designed to use only HE High Efficiency detergents.

Conçue uniquement pour une utilisation avec des détergents  
HE Haute efficacité.

## WASHER/DRYER SAFETY

### Your safety and the safety of others are very important.

We have provided many important safety messages in this manual and on your appliance. Always read and obey all safety messages.



This is the safety alert symbol.

This symbol alerts you to potential hazards that can kill or hurt you and others.

All safety messages will follow the safety alert symbol and either the word “DANGER” or “WARNING.”

These words mean:

**⚠ DANGER**

You can be killed or seriously injured if you don't immediately follow instructions.

**⚠ WARNING**

You can be killed or seriously injured if you don't follow instructions.

All safety messages will tell you what the potential hazard is, tell you how to reduce the chance of injury, and tell you what can happen if the instructions are not followed.



## **WARNING - “Risk of Fire”**

- Clothes dryer installation must be performed by a qualified installer.
- Install the clothes dryer according to the manufacturer's instructions and local codes.
- Do not install a clothes dryer with flexible plastic venting materials or flexible metal (foil type) duct. If flexible metal duct is installed, it must be of a specific type identified by the appliance manufacturer as suitable for use with clothes dryers. Flexible venting materials are known to collapse, be easily crushed, and trap lint. These conditions will obstruct clothes dryer airflow and increase the risk of fire.
- To reduce the risk of severe injury or death, follow all installation instructions.
- Save these instructions.

**WARNING:** Do not wash water-resistant or water repellent-type clothing. Failures to closely follow these instructions may result in an abnormal vibrating and out-of-balance condition that could result in physical injury, property damage, and/or appliance damage.

## IMPORTANT SAFETY INSTRUCTIONS

**WARNING:** To reduce the risk of fire, electric shock, or injury to persons when using your appliance, follow basic precautions, including the following:

- Read all instructions before using the appliance.
- Do not dry articles that have been previously cleaned in, washed in, soaked in, or spotted with gasoline, dry-cleaning solvents, or other flammable or explosive substances, as they give off vapors that could ignite or explode.
- Risk of Suffocation and Injury from Entrapment: Do not allow children to play on or in the appliance. Close supervision of children is necessary when the appliance is used near children.
- Before the appliance is removed from service or discarded, remove the door to the drying compartment.
- Do not reach into the appliance if the drum is moving.
- Do not install or store this appliance where it will be exposed to the weather.
- Do not tamper with controls.
- Do not repair or replace any part of the appliance or attempt any servicing unless specifically recommended in the user-maintenance instructions or in published user-repair instructions that you understand and have the skills to carry out.
- Do not use fabric softeners or products to eliminate static unless recommended by the manufacturer of the fabric softener or product.
- Do not use heat to dry articles containing foam rubber or similarly textured rubber-like materials.
- Clean lint screen before or after each load.
- Keep area around the exhaust opening and adjacent surrounding areas free from the accumulation of lint, dust, and dirt.
- The interior of the appliance and exhaust duct should be cleaned periodically by qualified service personnel.
- Do not place items exposed to cooking oils in your dryer. Items contaminated with cooking oils may contribute to a chemical reaction that could cause a load to catch fire. To reduce the risk of fire due to contaminated loads, the final part of a tumble dryer cycle occurs without heat (cool down period). Avoid stopping a tumble dryer before the end of the drying cycle unless all items are quickly removed and spread out so that the heat is dissipated.
- Do not use replacement parts that have not been recommended by the manufacturer (e.g. parts made at home using a 3D printer).
- See the Installation Instructions for grounding requirements and installation.
- Do not install a booster fan in the exhaust duct.  
**NOTE:** The booster fan warning does not apply to clothes dryers intended to be installed in a multiple clothes dryer system, with an engineered exhaust duct system that is installed per the clothes dryer manufacturer's guidelines.

## SAVE THESE INSTRUCTIONS

## IMPORTANT SAFETY INSTRUCTIONS

When discarding or storing your old clothes dryer, remove the door.

## SAVE THESE INSTRUCTIONS

## WHAT'S NEW UNDER THE LID?

Your new washer will operate differently than your past agitator-style washer.

### Lid Lock

To allow for higher spin speeds, the lid will lock and the Lid Lock light will turn on. When this light is lit, the lid is locked and cannot be opened. When this light is blinking, the washer is paused. When this light is off, the lid can be opened. After a cycle is started, the washer will fill to the appropriate water level. When the washer is done filling, it will start to agitate. If you need to open the lid to add a garment after this point, the lid will remain unlocked during the entire agitation portion of the wash phase. The cycle will automatically pause when the lid is opened, and the cycle will resume once the lid is closed and you press the Start/Pause button. The lid will lock before the spin phase begins. If you need to pause or stop after this point, you must press the START/PAUSE button and wait for the lid to unlock. The lid will only unlock after washer movement has stopped. Depending on when in the cycle you try to pause, it may take several seconds to several minutes for the lid to unlock (for example, 1 minute if the cycle is in the spin phase). Press the START/PAUSE button to resume the cycle.

### Sounds

At different stages of the wash cycle, you may hear sounds and pauses that are different from those of your previous washer. For example, you may hear a clicking and hum at the beginning of the spin phase as the lid lock goes through a self-test. There will be different kinds of humming and whirring sounds as the washplate tests for load balance or moves the load. And sometimes, you may hear nothing at all as the washer determines the correct water level for your load or allows time for clothes to soak.

### Choosing the Right Detergent

Use only High Efficiency detergents. The package will be marked "HE" or "High Efficiency." Using non-HE detergent will likely result in longer cycle times and reduced rinsing performance. It may also result in component malfunction and, over time, buildup of mold or mildew. HE detergents should be low-sudsing and quick-dispersing to produce the right amount of suds for the best performance. They should hold soil in suspension so it is not redeposited onto clean clothes. Not all detergents labeled as High Efficiency are identical in formulation and their ability to reduce suds. For example, natural, organic, or homemade HE detergents may generate a high level of suds. Always follow the detergent manufacturer's instructions to determine the amount of detergent to use.



*Use only High Efficiency (HE) detergent*

**IMPORTANT:** The lid must be closed before the washer basket fills with water and for the wash cycle to start. If the lid is open and filling stops, close the lid and press the START/PAUSE button to complete the cycle.

## CHECK YOUR VENT SYSTEM FOR GOOD AIRFLOW

### **! WARNING**



#### **Fire Hazard**

**Use a heavy metal vent.**

**Do not use a plastic vent.**

**Do not use a metal foil vent.**

**Failure to follow these instructions can result in death or fire.**

#### **Good airflow**

Along with heat, dryers require good airflow to efficiently dry laundry. Proper venting will reduce your drying times and improve your energy savings. See Installation Instructions.

The venting system attached to the dryer plays a big role in good airflow.

Service calls caused by improper venting are not covered by the warranty and will be paid by the customer, regardless of who installed the dryer.

#### **Maintain good airflow:**

- Clean your lint screen before each load.
- Replace plastic or foil vent material with 4" (102 mm) diameter heavy, rigid vent material.

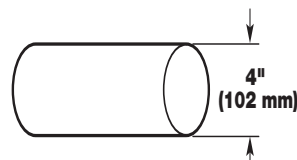

- Use the shortest length of vent possible.
- Use no more than four 90° elbows in a vent system; each bend and curve reduces airflow.

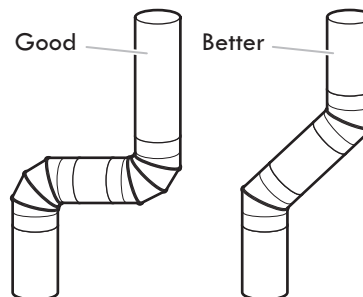

- Remove lint and debris from the exhaust hood.
- Remove lint from the entire length of the vent system at least every 2 years. When cleaning is complete, be sure to follow the Installation Instructions supplied with your dryer for final product check.
- Clear away items from the front of the dryer.

### **Use Automatic cycles for better fabric care and energy savings**

Use the Automatic Dry cycles to provide the most energy savings and enhanced fabric care from the dryer. During Automatic Dry cycles, drying air temperature or moisture level are sensed in the load. This sensing occurs throughout the drying cycle, and the dryer shuts off when the load reaches the selected dryness.

With Timed Drying, the dryer runs the amount of time set and sometimes results in shrinkage, wrinkling, and static due to overdrying. Use Timed Drying for the occasional damp load that needs a little more drying time.

# CONTROL PANELS AND FEATURES

## WASHER

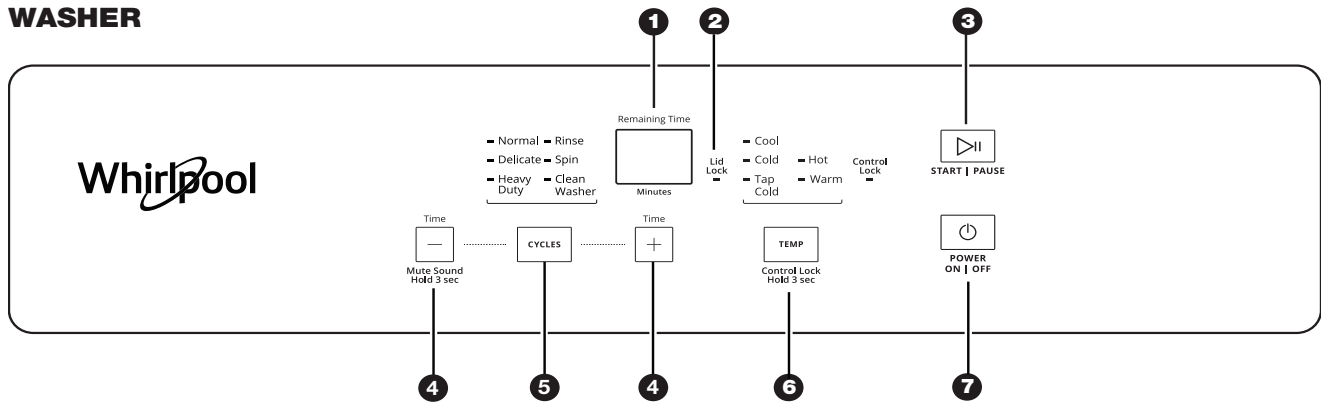

### 1 LED TIME/STATUS DISPLAY

The Remaining Time display shows the time required for the cycle to complete. Factors such as load size and water pressure may affect the time shown in the display. Tightly packed loads, unbalanced loads, excessive suds, or adding or removing items may cause the washer to adjust the cycle time as well.

### 2 LID LOCK LIGHT

The Lid Lock indicator lights up when the lid is locked and cannot be opened. If you need to open the lid, press and hold START/PAUSE. The lid will unlock 1 minute after the washer movement has stopped. This may take several minutes if the load was spinning at high speed. Press the START/PAUSE button again to restart the cycle.

### 3 START/PAUSE

After selecting a wash cycle, press START/PAUSE to start the cycle. Press once to pause a cycle. The flashing lights indicate the selected cycle and the current process.

### 4 CYCLE TIME (+ or -)

- Press “+” or “-” to adjust the duration of a cycle.
- LED display will show the time remaining for the cycle to complete.
- If an out-of-range adjustment is made, a buzzer will sound.

#### End-of-Cycle Signal

Press and hold the plus (+) button for 3 seconds to enable or disable the end-of-cycle signal.

Press and hold the minus (-) button for 3 seconds to mute the signal.

### 5 CYCLES

Press CYCLES to select a wash cycle. Choose from Normal, Delicate, Heavy Duty, Rinse, Spin, or Clean Washer.

### 6 TEMP

Select a wash temperature based on the type of fabric and soils being washed. For best results and following the garment label instructions, use the warmest wash water safe for your fabric.

#### CONTROL LOCK

Press and hold TEMP for 3 seconds to lock the controls. Press and hold for 3 seconds to unlock. You may still press POWER ON/OFF to turn off the washer.

### 7 POWER ON/OFF

Press POWER ON/OFF to turn on or off the washer. Press once while a cycle is running to stop the washer.

# DRYER

## 240 V MODELS



## 120 V MODELS

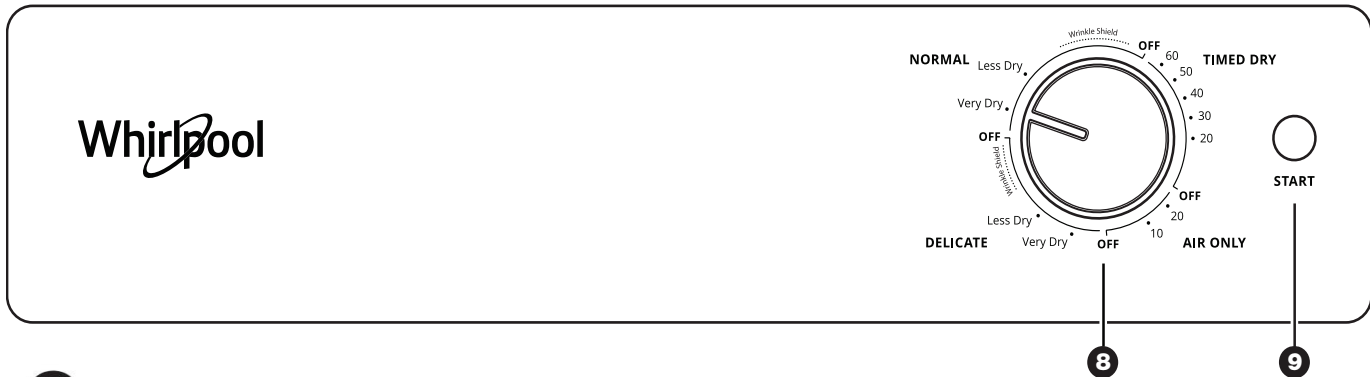

### 8 DRYER CYCLE KNOB

Use your Dryer Cycle knob to select available cycles on your dryer. Turn the knob to select a cycle for your laundry load. See “Dryer Cycle Guide” for detailed descriptions of cycles.

#### TIMED DRY

Will run the dryer for the specified time on the control. Drying time and temperature will depend on your dryer model.

#### NORMAL and DELICATE CYCLES

These cycles sense moisture in the load or air temperature and shut off when the load reaches the selected dryness level. They give the best drying in the shortest time. Drying time will vary based on fabric type, load size, and dryness setting.

### AIR ONLY

This cycle will run the dryer without heat for the specified time on the control.

### 9 START BUTTON

Press the START button to start the dryer.

## DISPENSERS

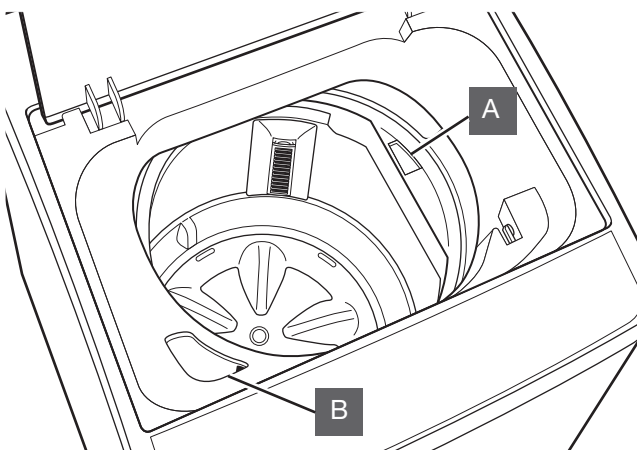

### A Liquid fabric softener dispenser

Pour measured liquid fabric softener into the liquid fabric softener dispenser if desired. It will dispense automatically at the optimum time.

■ Use only liquid fabric softener in this dispenser.

**NOTE:** The fabric softener dispenser rotates around the wash basket and may not be in the same spot each time.

### B Liquid chlorine bleach dispenser

This dispenser holds up to 3/4 cup (180 mL) liquid chlorine bleach. The bleach will be automatically diluted and dispensed at the optimum time during the wash cycle. This dispenser cannot dilute powdered bleach.

**NOTE:** Fill dispenser with only liquid bleach.

# WASHER CYCLE GUIDE

Each cycle listing includes a performance chart rating its cleaning power, gentleness on items, and resource efficiency. Not all cycles or options are available on all models. Refer to the CYCLES button on your washer.

Wash temperatures are selected using the Temp button.

**For best performance:**

- Choose the cycle that best fits the load being washed.
- Decrease or increase the maximum target water temperature for any cycle.
- Do not leave the washer lid open unattended once the washer has started to fill.

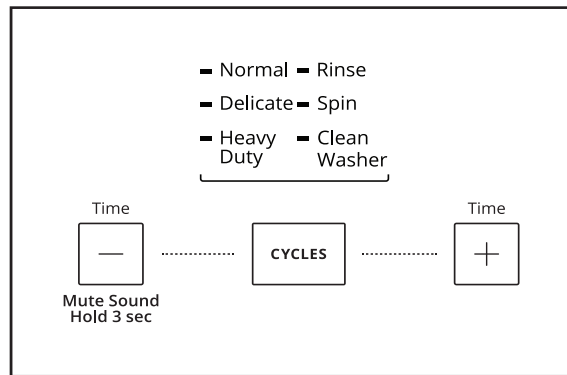

Items to wash:	Cycle:	Load Size:	Wash Time/Spin Speed:	Cycle Details:									
Cottons, linens, and mixed-garment loads	<b>Normal</b>		Medium/High	Use this cycle for normally soiled cottons and linens. Wash combines a medium wash time and a high-speed spin to shorten drying time.  <div style="text-align: right;">Good <span style="float: right;">Best</span></div> <table style="width: 100%; border-collapse: collapse;"> <tr> <td style="width: 30%;">Cleaning</td> <td style="width: 40%;"><div style="width: 80%; background-color: #ccc; height: 10px;"></div></td> <td style="width: 30%;"></td> </tr> <tr> <td>Gentleness</td> <td><div style="width: 60%; background-color: #ccc; height: 10px;"></div></td> <td></td> </tr> <tr> <td>Efficiency†</td> <td><div style="width: 95%; background-color: #ccc; height: 10px;"></div></td> <td></td> </tr> </table>	Cleaning	<div style="width: 80%; background-color: #ccc; height: 10px;"></div>		Gentleness	<div style="width: 60%; background-color: #ccc; height: 10px;"></div>		Efficiency†	<div style="width: 95%; background-color: #ccc; height: 10px;"></div>	
Cleaning	<div style="width: 80%; background-color: #ccc; height: 10px;"></div>												
Gentleness	<div style="width: 60%; background-color: #ccc; height: 10px;"></div>												
Efficiency†	<div style="width: 95%; background-color: #ccc; height: 10px;"></div>												
Machine-wash silks, hand-washed fabrics	<b>Delicate</b>		Short/High	Use this cycle for lingerie and loosely knit items. Wash combines a short wash time for gentle soil removal, and a high-speed spin to shorten drying time.  <div style="text-align: right;">Good <span style="float: right;">Best</span></div> <table style="width: 100%; border-collapse: collapse;"> <tr> <td style="width: 30%;">Cleaning</td> <td style="width: 40%;"><div style="width: 20%; background-color: #ccc; height: 10px;"></div></td> <td style="width: 30%;"></td> </tr> <tr> <td>Gentleness</td> <td><div style="width: 95%; background-color: #ccc; height: 10px;"></div></td> <td></td> </tr> <tr> <td>Efficiency†</td> <td><div style="width: 60%; background-color: #ccc; height: 10px;"></div></td> <td></td> </tr> </table>	Cleaning	<div style="width: 20%; background-color: #ccc; height: 10px;"></div>		Gentleness	<div style="width: 95%; background-color: #ccc; height: 10px;"></div>		Efficiency†	<div style="width: 60%; background-color: #ccc; height: 10px;"></div>	
Cleaning	<div style="width: 20%; background-color: #ccc; height: 10px;"></div>												
Gentleness	<div style="width: 95%; background-color: #ccc; height: 10px;"></div>												
Efficiency†	<div style="width: 60%; background-color: #ccc; height: 10px;"></div>												
Sturdy fabrics, colorfast items, towels, jeans	<b>Heavy Duty</b>		Long/High	Use this cycle for sturdy or heavily soiled loads, or when using bleach. Wash combines a long wash time, two rinses, and a high-speed spin for maximum soil removal.  <div style="text-align: right;">Good <span style="float: right;">Best</span></div> <table style="width: 100%; border-collapse: collapse;"> <tr> <td style="width: 30%;">Cleaning</td> <td style="width: 40%;"><div style="width: 95%; background-color: #ccc; height: 10px;"></div></td> <td style="width: 30%;"></td> </tr> <tr> <td>Gentleness</td> <td><div style="width: 30%; background-color: #ccc; height: 10px;"></div></td> <td></td> </tr> <tr> <td>Efficiency†</td> <td><div style="width: 65%; background-color: #ccc; height: 10px;"></div></td> <td></td> </tr> </table>	Cleaning	<div style="width: 95%; background-color: #ccc; height: 10px;"></div>		Gentleness	<div style="width: 30%; background-color: #ccc; height: 10px;"></div>		Efficiency†	<div style="width: 65%; background-color: #ccc; height: 10px;"></div>	
Cleaning	<div style="width: 95%; background-color: #ccc; height: 10px;"></div>												
Gentleness	<div style="width: 30%; background-color: #ccc; height: 10px;"></div>												
Efficiency†	<div style="width: 65%; background-color: #ccc; height: 10px;"></div>												
Swimsuits and items requiring rinsing without detergent	<b>Rinse</b>	N/A	N/A	Use this cycle for additional rinsing of the washer load or hand-washed items. This cycle uses some agitation and finishes with a high-speed spin.									
Hand-washed garments or dripping-wet items	<b>Spin</b>	N/A	N/A/High	Use this cycle to remove excess water from the washer load or hand-washed items.									
No clothes in washer	<b>Clean Washer</b>	N/A	Short/N/A	Use this cycle every 30 washes to keep the inside of your washer fresh and clean. This cycle uses a higher water level. Use with affresh® washer cleaner tablet or regular liquid chlorine bleach to thoroughly clean the inside of your washer. This cycle should not be interrupted. See "Washer Care."  <b>IMPORTANT:</b> Do not place garments or other items in the washer during the Clean Washer cycle. Use this cycle with an empty wash tub. Do not use thickened, easy-pour, or no-splash bleach when running the Clean Washer cycle as excess suds may occur. See "Washer Care" in "Washer/Dryer Maintenance."									

†Efficient use of resources, such as energy and water.

**IMPORTANT:** Do not presoak items in your washer by lifting the lid or stopping the cycle. Failure to follow this instruction can result in property damage. If needed, presoak items in a small wash basin prior to loading the washer.



## DRYER CYCLE GUIDE – AUTOMATIC DRY CYCLES

**NOTE:** For models with removable agitators, normal cycle is recommended for washing normally soiled cotton or linen clothes. This clothes washer's government energy certification was based on the Normal cycle with all wash temperature selections and water fill levels offered in the cycle. It was tested as a Automatic (Adaptive) Water Fill Control System clothes washer. The settings as shipped are Normal cycle, Warm Wash and Auto Water level. For models with a removable agitator, testing was conducted with the agitator installed.

Not all cycles and settings are available on all models.

Both the Normal and Delicate cycles are automatic dry cycles. They give the best drying in the shortest time. These cycles sense moisture in the load or air temperature and shut off when the load reaches the selected dryness level. Drying time varies based on fabric type, load size, and dryness setting.

Select either the Normal or Delicate cycle based on the fabrics in your load. If you are unsure of the cycle to select for a load, select the Delicate cycle (lower temperature) rather than the Normal cycle (higher temperature).

### WRINKLE SHIELD™ OPTION (120 V models)

This feature will run after your drying cycle is complete. It periodically starts and stops the dryer, tumbling the load without heat to help avoid wrinkling.

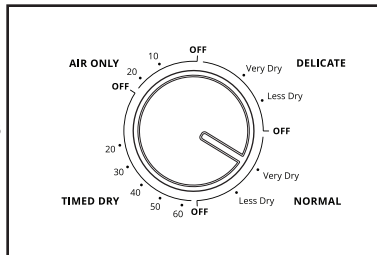

**240 V Models**

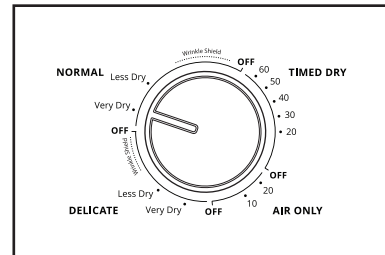

**120 V Models**

Items to dry:	Cycle:	Available Options:	Cycle Details:
Corduroys, work clothes	<b>Normal</b>	None	Medium to large loads of mixed fabrics and items.
Lingerie, blouses, washable knit fabrics	<b>Delicate</b>	None	For gently drying delicate items.

**NOTE:** If loads do not seem as dry as you would like, select Very Dry next time you dry a similar load. If loads seem drier than you like, select Less Dry next time you dry a similar load.

## DRYER CYCLE GUIDE – TIMED DRYING

Not all cycles and settings are available on all models.

Timed Dry will allow the dryer to run for the selected time.

Items to dry:	Cycle:	Temperature:	Available Options:	Cycle Details:
Rubber, plastic, heat-sensitive fabrics	<b>Air Only</b>	No Heat	Time Adjustment	For airing out, refreshing, and loosening up laundry without heating.
Heavy, bulky, or lightweight items	<b>Timed Dry</b>	High	Time Adjustment	Completes drying if items are still damp.

**NOTE:** Government energy certifications for this model were based on the Timed Dry cycle with the Maximum drying temperature setting. The as-shipped defaults of Normal cycle, Less Dry, and the Wrinkle Shield™ option (when applicable) were not used.

# USING YOUR WASHER

## ⚠ WARNING



### Fire Hazard

Never place items in the washer that are dampened with gasoline or other flammable fluids.

No washer can completely remove oil.

Do not dry anything that has ever had any type of oil on it (including cooking oils).

Doing so can result in death, explosion, or fire.

## ⚠ WARNING



### Electrical Shock Hazard

Plug into a grounded 3 prong outlet.

Do not remove ground prong.

Do not use an adapter.

Do not use an extension cord.

Failure to follow these instructions can result in death, fire, or electrical shock.

## 1. Sort and prepare your laundry

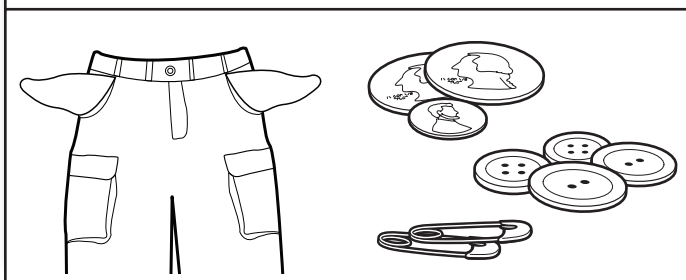

- Empty pockets. Loose change, buttons, or any small object can pass under the agitator and become trapped, causing unexpected sounds.
- Sort items by recommended cycle, water temperature, and colorfastness.
- Separate heavily soiled items from lightly soiled.
- Separate delicate items from sturdy fabrics.
- Do not dry garments if stains remain after washing, because heat can set stains into fabric.
- Treat stains promptly.
- Close zippers, fasten hooks, tie strings and sashes, and remove non-washable trim and ornaments.
- Mend rips and tears to avoid further damage to items during washing.

### Helpful Tips:

- When washing waterproof or water-resistant items, load evenly.
- Use mesh garment bags to help avoid tangling when washing delicate or small items.
- Turn knits inside out to avoid pilling. Separate lint-takers from lint-givers. Synthetics, knits, and corduroy fabrics will pick up lint from towels, rugs, and chenille fabrics.

**NOTE:** Always read and follow fabric care label instructions to avoid damage to your garments.

## 2. Add laundry products

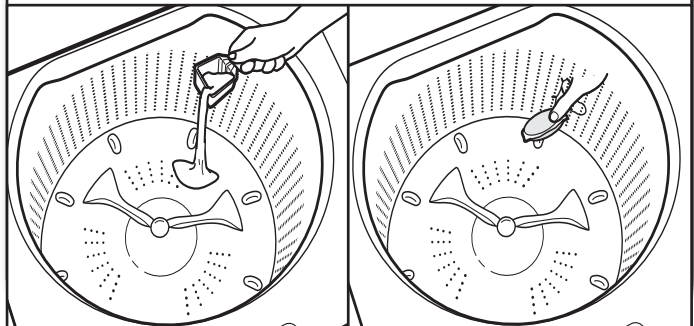

**IMPORTANT:** Add a measured amount of detergent or single-dose laundry packet into the basket.

If you are using color-safe bleach, Oxi-type boosters, or fabric softener crystals, add to the wash basket prior to adding laundry.

**NOTE:** Follow the manufacturer's instructions to determine the amount of laundry products to use. Manufacturer suggests using HE detergent.

## 3. Load laundry into washer

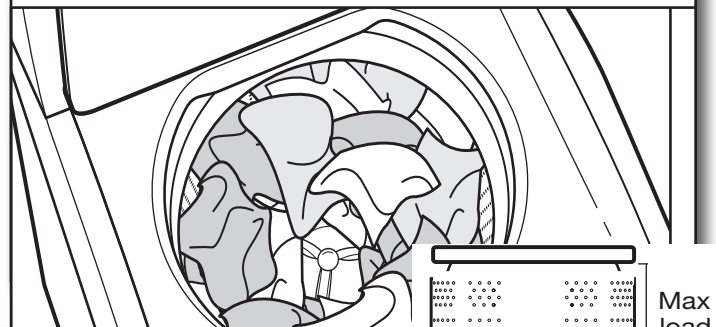

For best performance, load items in loose heaps evenly around the washplate. Try mixing different-sized items to reduce tangling.

**IMPORTANT:** Items need to move freely for best cleaning and to reduce wrinkling and tangling.

**NOTE:** The maximum volume is about 1.52 cubic ft (4.4 lbs maximum load size per cubic ft).

#### 4. Add liquid chlorine bleach to dispenser

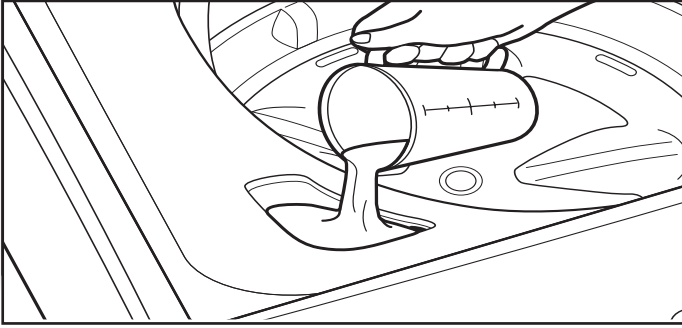

Bleach will be dispensed automatically during the wash part of the cycle. Do not overfill, dilute, or use more than 1 cup (236 mL). Do not use color-safe bleach or Oxi products in the same cycle with liquid chlorine bleach.

#### 5. Add liquid fabric softener

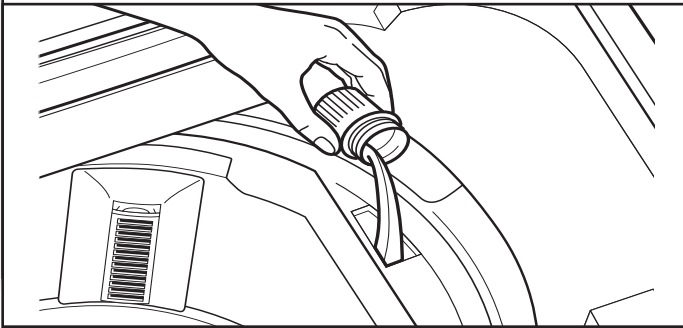

Pour a measured amount of liquid fabric softener into dispenser; always follow manufacturer's directions for correct amount of fabric softener based on your load size. Fabric Softener is added during rinse.

**IMPORTANT:** Do not overfill or dilute. Overfilling dispenser will cause fabric softener to immediately dispense into washer. It is normal for a small amount of water to remain in the dispenser at the end of a cycle.

**NOTE:** The fabric softener dispenser rotates around the wash basket and may not be in the same spot each time.

#### 6. Press POWER ON/OFF to turn on washer



Close the washer lid. Washer will not fill, agitate, or spin with the lid open. Make sure the dispenser drawer is closed completely; then press POWER ON/OFF to turn on the washer.

#### 7. Select wash TEMP

- Cool
- Cold
- Tap Cold
- Hot
- Warm
- Control Lock

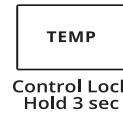

Set the water temperature for the type of fabric and soils being washed. Use the warmest wash water safe for fabric. Follow garment label instructions.

The Rinse and Spin cycles default to a cold rinse; all other cycles default to a warm rinse. Press the TEMP button to choose a different wash temperature.

## Selecting Water Temperatures

**NOTE:** Always read and follow fabric care label instructions to avoid damage to your garments.

Wash Temp	Suggested Fabrics
<b>Hot</b> Some cold water is added to save energy. This will be cooler than your hot water heater setting.	Whites and pastels, Durable garments, Heavy soils
<b>Warm</b> Some cold water will be added, so this will be cooler than what your previous washer provided.	Bright colors, Moderate to light soils
<b>Cool</b> Some warm water may be added to assist in soil removal and to help dissolve detergents.	Colors that bleed or fade, Light soils
<b>Cold</b> A small amount of warm water may be added to assist in soil removal and to help dissolve detergents. Water will be colder than "Cool" setting.	Dark colors that bleed or fade, Light soils
<b>Tap Cold</b> This is the temperature from your faucet.	Dark colors that bleed or fade, Light soils

**NOTE:** In wash water temperatures colder than 60°F (15.6°C), detergents do not dissolve well. Soils can be difficult to remove. Some fabrics can retain wear wrinkles and have increased pilling (the formation of small lint-like balls on the surface of garments).

## 8. Select CYCLES

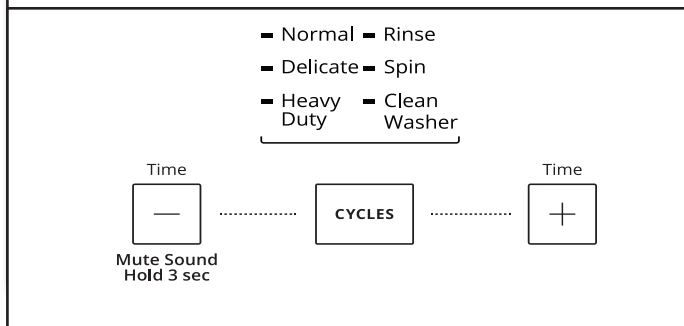

Press the CYCLES button to select your wash cycle. See "Cycle Guide" for details on cycle features.

## 9. Press START/PAUSE to begin wash cycle



Press the START/PAUSE button to start the wash cycle. When the cycle has finished, the end-of-cycle signal will sound (if set). Wait 1 minute for the lid to unlock. Promptly remove items when cycle is done to avoid odor, reduce wrinkling, and reduce rusting of metal hooks, zippers, and snaps.

### Unlocking the lid to add items

If you need to open the lid to add one or two missed items: Press the START/PAUSE button to pause the washer; the lid will unlock once the washer movement has stopped. This may take several minutes if the load was spinning at a high speed. Then close the lid and press the START/PAUSE button again to restart the cycle.

### To stop or restart your washer:

- To stop the washer at any time, press the START/PAUSE button and the cycle will pause.
- To restart the washer, press the START/PAUSE button and the cycle will resume.

**NOTE:** If the washer is paused while in the spin phase, the lid will unlock after 1 minute. During that minute, the Start/Pause button will be disabled.

**⚠ WARNING**



**Explosion Hazard**

Keep flammable materials and vapors, such as gasoline, away from dryer.

Do not dry anything that has ever had anything flammable on it (even after washing).

Failure to follow these instructions can result in death, explosion, or fire.

**WARNING:** To reduce the risk of fire, electric shock, or injury to persons, read the Important Safety Instructions before operating this dryer.

Before using your dryer, wipe the dryer drum with a damp cloth to remove dust from storing and shipping.

**1. Clean the lint screen**

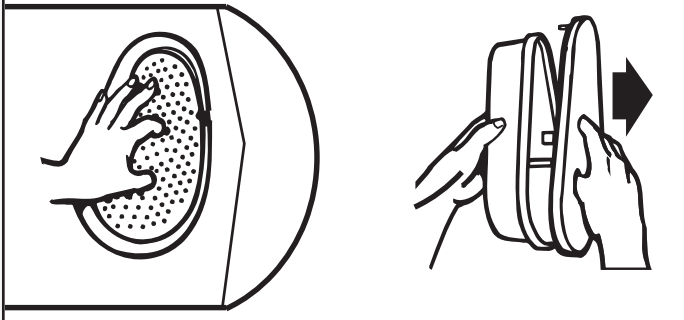

Clean the lint screen before each load.

Reach inside the drum and pull out the lint screen and its cover. Separate the cover and the screen by squeezing the screen and pulling on the cover at the same time. Roll lint off the screen with your fingers. Put the lint screen and its cover back together and push firmly into place.

Do not rinse or wash screen to remove lint. For additional cleaning information, see "Cleaning the lint screen."

**2. Load the dryer**

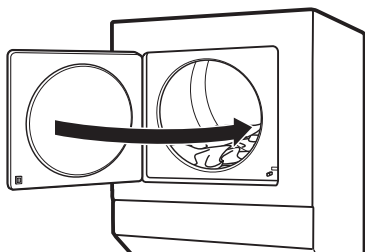

Place laundry in the dryer. Close the door. Do not tightly pack the dryer; clothes should be able to tumble freely.

**⚠ WARNING**



**Fire Hazard**

No washer can completely remove oil.

Do not dry anything that has ever had any type of oil on it (including cooking oils).

Items containing foam, rubber, or plastic must be dried on a clothesline or by using an Air Cycle.

Failure to follow these instructions can result in death or fire.

**3. Select cycle**

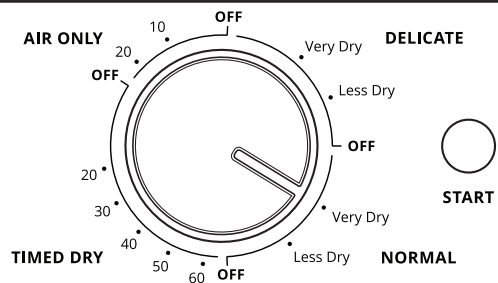

Select the desired cycle for your load. See "Dryer Cycle Guide" for more information about each cycle.

**Normal and Delicate Cycles**

You can select a different dryness level, depending on your load, by turning the knob to the desired dryness level. Selecting Very Dry or Less Dry automatically adjusts the dryness level at which the dryer will shut off. Once a dryness level is set, it cannot be changed without stopping the cycle.

These automatic dry cycles give the best drying in the shortest time. Drying time varies based on fabric type, load size, and dryness setting.

**NOTE:** Very Dry removes more load moisture. Less Dry removes less moisture and is used for loads you may want to put on a hanger to complete drying.

**4. Press START button to begin cycle**



Push and hold the START button to begin the cycle.

Promptly remove garments after cycle has completed to reduce wrinkling.

# WASHER MAINTENANCE

## WATER INLET HOSES

Replace inlet hoses after 5 years of use to reduce the risk of hose failure. Periodically inspect and replace inlet hoses if bulges, kinks, cuts, wear, or leaks are found. When replacing your inlet hoses, mark the date of replacement on the label with a permanent marker.

## WASHER CARE

### Recommendations to Help Keep Your Washer Clean and Performing at Its Best

1. Always use High Efficiency Detergents and follow the detergent manufacturer's instructions regarding the amount of detergent to use. Never use more than the recommended amount because that may increase the rate at which detergent and soil residue accumulate inside your washer, which in turn may result in undesirable odor.
2. Use warm and hot wash water settings sometimes (not exclusively cold water washes), because they do a better job of controlling the rate at which soils and detergent accumulate.
3. Always leave the washer lid open between uses to help dry out the washer and prevent the buildup of odor-causing residue.

### Cleaning Your Top-Loading Washer

Read these instructions completely before beginning the routine cleaning processes recommended below. This Washer Maintenance Procedure should be performed, at a minimum, once per month or every 30 wash cycles, whichever occurs sooner, to control the rate at which soils and detergent may otherwise accumulate in your washer.

### Cleaning the Inside of the Washer

To keep your washer odor-free, follow the usage instructions provided above and use this recommended monthly cleaning procedure:

### Recommended Cycle for Cleaning the Washer

Refer to the "Cycle Guide" for the optimal cycle for cleaning the inside of the washer. Use this cycle with affresh® Washer Cleaner or liquid chlorine bleach as described below.

### Begin procedure

### Washer Cleaner Cycle Procedure (Recommended for Best Performance):

- a. Open the washer lid and remove any clothing or items.
- b. Use an affresh® Machine Cleaning Wipe or a soft, damp cloth or sponge to clean the inside of the door.
- c. Place an affresh® Washer Cleaner tablet in the bottom of the washer basket.
- d. Do not add any detergent or other chemical to the washer when following this procedure.
- e. Close the washer lid.
- f. Select the Clean Washer cycle.
- g. Press and hold START/PAUSE to begin the cycle.

**NOTE:** For best results, do not interrupt cycle. If cycle must be interrupted, press POWER ON/OFF. After the Clean Washer cycle has stopped, run a Rinse cycle to rinse cleaner from washer.

## WASHER CARE (cont.)

### Chlorine Bleach Procedure (Alternative):

- a. Open the washer lid and remove any clothing or items.
- b. Add 1 cup (236 mL) of liquid chlorine bleach to the bleach compartment.

**NOTE:** Use of more liquid chlorine bleach than is recommended above could cause washer damage over time.

- c. Close the washer lid.
  - d. Do not add any detergent or other chemical to the washer when following this procedure.
  - e. Select the Clean Washer cycle.
  - f. Press and hold START/PAUSE to begin the cycle.
- The Clean Washer Cycle Operation is described below.

**NOTE:** For best results, do not interrupt cycle. If cycle must be interrupted, press POWER ON/OFF. After the Clean Washer cycle has stopped, run a Rinse cycle to rinse cleaner from washer.

### Description of Clean Washer Cycle Operation:

During this cycle, there will be some agitation and spinning to increase the removal of soils.

After the cycle is complete, leave the lid open to allow for better ventilation and drying of the washer interior.

### Cleaning the Dispensers

After a period of using your washer, you may find some residue buildup in the washer's dispensers. To remove residue from the dispensers, wipe them with a damp cloth and towel dry. Do not attempt to remove the dispensers or trim for cleaning. The dispensers and trim are not removable. Use an all-purpose surface cleaner, if needed.

### Cleaning the Outside of the Washer

Use an affresh® Machine Cleaning Wipe or a soft, damp cloth or sponge to wipe away any spills. Use only an affresh® Machine Cleaning Wipe or mild soaps or cleaners when cleaning external washer surfaces.

**IMPORTANT:** To avoid damaging the washer's finish, do not use abrasive products.

## WASHER CARE (cont.)

### Cleaning The Lint Filter

Clean filter after every load.

1. Press down, then out, to remove the lint filter.

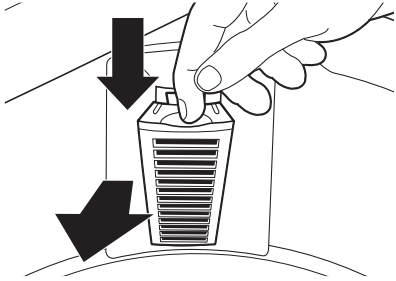

2. Open the lint filter, remove lint, and clean with water.

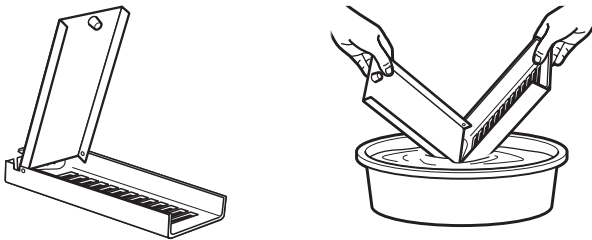

3. Insert the lint filter bottom first; then press down and in to replace the filter.

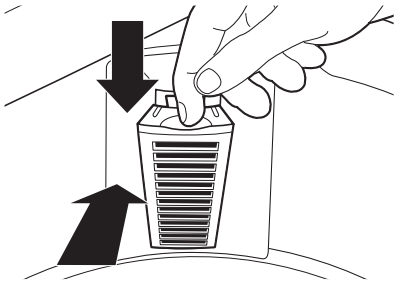

## CLEANING THE WASHER LOCATION

Keep washer area clear and free from items that would block the airflow for proper washer operation. This includes clearing piles of laundry in front of the washer.

## ⚠ WARNING



### Explosion Hazard

Keep flammable materials and vapors, such as gasoline, away from dryer.

Place dryer at least 18 inches (460 mm) above the floor for a garage installation.

Failure to do so can result in death, explosion, or fire.

## CLEANING THE DRYER INTERIOR

### To clean dryer drum

1. Apply a liquid, nonflammable household cleaner to the stained area of the drum and rub with a soft cloth until stain is removed.
2. Wipe drum thoroughly with a damp cloth.
3. Tumble a load of clean cloths or towels to dry the drum.

**NOTE:** Garments that contain loose dyes, such as denim blue jeans or brightly colored cotton items, may discolor the dryer interior. These stains are not harmful to your dryer and will not stain future loads of clothes. Dry these items inside out to avoid drum staining.

## REMOVING ACCUMULATED LINT

### From Inside the Dryer Cabinet

Lint should be removed every 2 years, or more often, depending on dryer usage. Cleaning should be done by a qualified servicer.

### From the Exhaust Vent

Lint should be removed every 2 years, or more often, depending on dryer usage.

## CLEANING THE LINT SCREEN

### Every load cleaning

The lint screen is located in the dryer. A screen blocked by lint can increase drying time.

### To clean:

1. Pull the lint screen out of its holder. Roll lint off the screen with your fingers. Do not rinse or wash screen to remove lint.

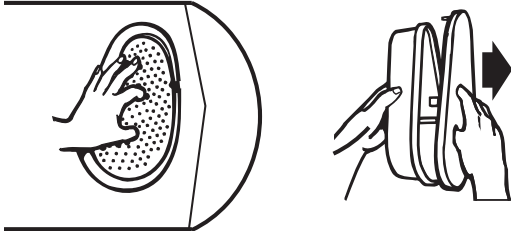

2. Push the lint screen firmly back into place.

### IMPORTANT:

- Do not run the dryer with the lint screen loose, damaged, blocked, or missing. Doing so can cause overheating and damage to both the dryer and fabrics.
- If lint falls off the screen into the dryer during removal, check the exhaust hood and remove the lint. See "Venting Requirements" in the Installation Instructions.

### As needed cleaning

Laundry detergent and fabric softener residue can build up on the lint screen. This buildup can cause longer drying times for your clothes or cause the dryer to stop before your load is completely dry. The screen is probably clogged if lint falls off while the screen is in the dryer.

Clean the lint screen with a nylon brush every 6 months, or more frequently, if it becomes clogged due to a residue buildup.

### To wash:

1. Roll lint off the screen with your fingers.
2. Wet both sides of lint screen with hot water.
3. Wet a nylon brush with hot water and liquid detergent. Scrub lint screen with the brush to remove residue buildup.



4. Rinse screen with hot water.
5. Thoroughly dry lint screen with a clean towel. Reinstall screen in dryer.

## CHANGING THE DRUM LIGHT (on some models)

1. Unplug dryer or disconnect power.
2. Open the dryer door. Locate the light bulb cover on the back wall of the dryer. Using a Phillips head screwdriver, remove the screw located in the lower right-hand corner of the cover. Remove the cover.

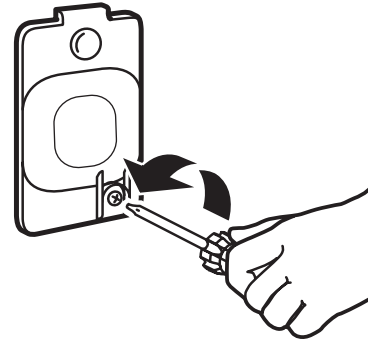

3. Turn bulb counterclockwise. Replace the bulb with a 10 W appliance bulb only. Replace the cover and secure with the screw.
4. Plug in dryer or reconnect power.

## VACATION, STORAGE, AND MOVING CARE

### Non-Use or Storage Care

Operate your dryer only when you are at home. If you will be on vacation or not using your dryer for an extended period of time, you should:

1. Unplug dryer or disconnect power.
2. (For gas dryers only): Close shut-off valve to gas supply line.
3. Clean lint screen. See "Cleaning the Lint Screen."

### Moving Care

#### For power supply cord-connected dryers:

1. Unplug the power supply cord.
2. Make sure leveling legs are secure in dryer base.
3. Use tape to secure dryer door.



## **⚠ WARNING**



### **Electrical Shock Hazard**

**Disconnect power before servicing.**

**Replace all parts and panels before operating.**

**Failure to do so can result in death or electrical shock.**

## **VACATION, STORAGE, AND MOVING CARE (cont.)**

### **For washers/dryers:**

1. Shut off both water faucets. Disconnect and drain water inlet hoses.
2. If washer/dryer will be moved during freezing weather, follow "Winter Storage Care" directions before moving.
3. Disconnect drain hose from drain system and drain any remaining water into a pan or bucket. Disconnect drain hose from back of washer.
4. Place inlet hoses and drain hose inside washer basket.
5. Drape power cord over edge and into washer basket.
6. Place packing tray from original shipping materials back inside washer/dryer. If you do not have packing tray, place heavy blankets or towels into basket opening. Close lids/doors and place tape over lids/doors and down front of washer/dryer. Keep lids/doors taped until washer/dryer is placed in new location.

## **WINTER STORAGE CARE**

**IMPORTANT:** To avoid damage, install and store washer/dryer where it will not freeze. Because some water may stay in hoses, freezing can damage washer/dryer. If storing or moving during freezing weather, winterize your washer/dryer.

### **To winterize washer/dryer:**

1. Shut off both water faucets, disconnect and drain water inlet hoses.
2. Put 1 quart (1 L) of R.V.-type antifreeze in basket and run washer on Normal cycle for about 2 minutes to mix antifreeze and remaining water.
3. Unplug washer/dryer or disconnect power.

## **REINSTALLING/USING WASHER/DRYER AGAIN**

**To reinstall washer/dryer after non-use, vacation, moving, or winter storage:**

1. Refer to Installation Instructions to locate, level, and connect washer/dryer.
2. Before using again, run washer/dryer through the following recommended procedure:

**To use washer/dryer again:**

1. Flush water pipes and hoses. Reconnect water inlet hoses. Turn on both water faucets.

**In the U.S.A.**

## **⚠ WARNING**



### **Electrical Shock Hazard**

**Plug into a grounded 3 prong outlet.**

**Do not remove ground prong.**

**Do not use an adapter.**

**Do not use an extension cord.**

**Failure to follow these instructions can result in death, fire, or electrical shock.**

**In Canada**

## **⚠ WARNING**



### **Electrical Shock Hazard**

**Plug into a grounded 4 prong outlet.**

**Failure to do so can result in death or electrical shock.**

**In the U.S.A. and Canada**

1. Plug in washer/dryer or reconnect power.
2. Run washer through Heavy Duty cycle to clean washer and remove antifreeze, if used. Use only HE High Efficiency detergent. Use half the manufacturer's recommended amount of detergent for a medium-size load.

# TROUBLESHOOTING – WASHER

First try the solutions suggested here or visit our website at [www.whirlpool.com/product\\_help](http://www.whirlpool.com/product_help) –  
In Canada [www.whirlpool.ca](http://www.whirlpool.ca) for assistance and to possibly avoid a service call.

If you experience	Possible Causes	Solution
<b>Vibration or Off-Balance</b>		
Vibration, rocking, or “walking”	Feet may not be in contact with the floor and locked.	Front and rear feet or casters must be in firm contact with floor, and washer/dryer must be level to operate properly.
	Washer may not be level.	Check floor for flexing or sagging. If flooring is uneven, a 3/4" (19 mm) piece of plywood under your washer will reduce sound. See “Level the Washer/Dryer” in the Installation Instructions.
Vibration during spinning or washer stopped	Load could be unbalanced.	Load items in loose heaps evenly around the washplate. Adding wet items to washer or adding more water to basket could unbalance washer.
		Avoid washing single items. Balance a single item such as a rug or jeans jacket with a few extra items. Redistribute the load, close the lid, and press START/PAUSE.
		Item or load not suitable for selected cycle. See “Cycle Guide” and “Using Your Washer.”
<b>Noises</b>		
Clicking or metallic noises	Objects may be caught in washer drain system.	Empty pockets before washing. Loose items such as coins could fall between basket and tub or may block pump. It may be necessary to call for service to remove items.
		It is normal to hear metal items on clothing such as metal snaps, buckles, or zippers touch against the stainless steel basket.
Gurgling or humming	Washer may be draining water.	It is normal to hear the pump making a continuous humming sound with periodic gurgling or surging as final amounts of water are removed during the spin/drain cycles.
Humming	Load sensing may be occurring.	You may hear the hum of the sensing spins after you have started the washer. This is normal.
Whirring	Basket may be slowing down.	You may hear the whirring sound of the basket slowing down. This is normal.
<b>Water Leaks</b>		
Check the following for proper installation:	Washer not level.	Water may splash off basket if washer is not level.
	Fill hoses not attached tightly.	Tighten fill-hose connection.
	Fill hose washers	Make sure fill hose flat washers are properly seated.
	Drain hose connection	Properly secure drain hose to drainpipe or laundry tub.
		Do not place tape over drain opening.
	Check household plumbing for leaks or clogged sink or drain.	Water can back up out of a clogged sink or drainpipe. Check all household plumbing for leaks (laundry tubs, drain pipe, water pipes, and faucets.)
Washer not loaded as recommended.	An unbalanced load can cause basket to be out of alignment and cause water to splash off tub. See “Using Your Washer” for loading instructions.	
<b>Washer not performing as expected</b>		
Not enough water in washer	Load not completely covered in water.	This is normal operation for an HE low-water washer. The load will not be completely underwater. The washer senses load sizes and adds correct amount of water for optimal cleaning. <b>IMPORTANT:</b> Do not add more water to washer. Adding water lifts the items off the washplate, resulting in less effective cleaning.
		Run Clean Washer cycle to optimize the water level and wash performance.

## TROUBLESHOOTING – WASHER (CONT.)

First try the solutions suggested here or visit our website at [www.whirlpool.com/product\\_help](http://www.whirlpool.com/product_help) –  
In Canada [www.whirlpool.ca](http://www.whirlpool.ca) for assistance and to possibly avoid a service call.

If you experience	Possible Causes	Solution
<b>Washer not performing as expected (cont.)</b>		
Washer won't run or fill; washer stops working	Check for proper water supply.	Hose(s) must be attached and have water flowing to inlet valve.
		Water faucet(s) must be turned on.
		Check that inlet valve screens have not become clogged.
		Check for any kinks in inlet hoses, which can restrict water flow.

⚠ WARNING



Electrical Shock Hazard

**Plug into a grounded 3 prong outlet.**

**Do not remove ground prong.**

**Do not use an adapter.**

**Do not use an extension cord.**

**Failure to follow these instructions can result in death, fire, or electrical shock.**

Washer won't run or fill; washer stops working (cont.)	Check proper electrical supply.	Plug power cord into a grounded 3 prong outlet.
		Do not use an extension cord.
		Ensure there is power to outlet.
		Reset a tripped circuit breaker. Replace any blown fuses. <b>NOTE:</b> If problems continue, contact an electrician.
	Normal washer operation.	Lid must be closed for washer to run.
		Washer will pause during certain phases of cycle. Do not interrupt cycle.
		Washer may be stopped to reduce suds.
	Washer may be tightly packed.	Remove several items, rearrange load evenly around the washplate. Close lid, press START/PAUSE button.
		Add only one or two additional items after washer has started.
		Do not add more water to the washer.
Not using HE detergent or using too much HE detergent.	Only use HE detergent. Suds from regular detergents can slow or stop the washer. Always measure detergent and follow detergent directions based on your load requirements.	
	To remove suds, cancel cycle. Select Rinse then Spin. Do not add more detergent.	
Washer not draining/spinning; loads are still wet	Small items may have been caught in pump or between basket and tub, which can slow draining.	Empty pockets and use garment bags for small items.
	Using cycles with a lower spin speed.	Cycles with lower spin speeds remove less water than cycles with high spin speeds. Use the recommended cycle/speed spin for your item.

## TROUBLESHOOTING – WASHER (CONT.)

First try the solutions suggested here or visit our website at [www.whirlpool.com/product\\_help](http://www.whirlpool.com/product_help) –  
In Canada [www.whirlpool.ca](http://www.whirlpool.ca) for assistance and to possibly avoid a service call.

If you experience	Possible Causes	Solution
<b>Washer not performing as expected (cont.)</b>		
Washer not draining/ spinning; loads are still wet (cont.)	Washer may be tightly packed or unbalanced.	Tightly packed loads may not allow the washer to spin correctly, leaving the load wetter than normal. Evenly arrange the wet load for balanced spinning. Select SPIN to remove excess water. See “Using Your Washer” for loading recommendations.
	Load unbalanced.	See “Vibration or Off-Balance” in “Troubleshooting” section for more information.
	Check plumbing for correct drain hose installation. Drain hose extends into standpipe farther than 4.5" (114 mm).	Check drain hose for proper installation. Use drain hose form and securely attach to drainpipe or tub. Do not tape over drain opening. Lower drain hose if the end is higher than 96" (2.4 m) above the floor. Remove any clogs from drain hose.
	Not using HE detergent or using too much HE detergent.	Suds from regular detergent or using too much detergent can slow or stop draining or spinning. Use only HE detergent. Always measure and follow detergent directions for your load. To remove extra suds, select Rinse. Do not add detergent.
Incorrect or wrong wash or rinse temperatures	Check for proper water supply.	Make sure that hot and cold inlet hoses are not reversed.
		Both hoses must be attached to both washer and faucet, and have both hot and cold water flowing to inlet valve.
		Check that inlet valve screens are not clogged.
		Remove any kinks in hoses.
Load not rinsed	Check for proper water supply.	Make sure hot and cold inlet hoses are not reversed.
		Hoses must be attached and have water flowing to the inlet valves or faucet.
		Both hot and cold water faucets must be on.
		Inlet valve screens on washer may be clogged.
		Remove any kinks in the inlet hose.
	Not using HE detergent or using too much HE detergent.	The suds from regular detergent can cause the washer to operate incorrectly.
		Use only HE detergent. Be sure to measure correctly.
		Always measure detergent and follow detergent directions based on load size and soil level.
	Washer may be tightly packed.	The washer is less efficient at rinsing when load is tightly packed.
		Load items in loose heaps evenly around the washplate.
Use cycle designed for the fabrics being washed.		
Add only one or two additional items after washer has started.		
Sand, pet hair, lint, etc. on load after washing	Heavy sand, pet hair, lint, and detergent or bleach residues may require additional rinsing.	Run an additional Rinse cycle.
Load is tangling	Washer not loaded as recommended.	Load items in loose heaps evenly around the washplate. Reduce tangling by mixing types of load items. Use the recommended cycle for the type of items being washed.
	Wash action and/or spin speed too fast for load.	Select a cycle with a slower wash action and slower spin speed. Note that items will be wetter than when using a higher speed spin.
Not cleaning or removing stains	Wash load not completely covered in water.	Washer senses load size and adds correct amount of water. This is normal and necessary for clothes to move.
	Added more water to washer.	Do not add more water to washer. Adding water lifts the items off the washplate, resulting in less effective cleaning.
	Washer not loaded as recommended.	Load items in loose heaps evenly around the washplate.
		Add only one or two additional items after washer has started.

## TROUBLESHOOTING – WASHER (CONT.)

First try the solutions suggested here or visit our website at [www.whirlpool.com/product\\_help](http://www.whirlpool.com/product_help) –  
In Canada [www.whirlpool.ca](http://www.whirlpool.ca) for assistance and to possibly avoid a service call.

If you experience	Possible Causes	Solution
<b>Washer not performing as expected (cont.)</b>		
Not cleaning or removing stains (cont.)	Not using HE detergent or using too much HE detergent.	The suds from regular detergent can keep washer from operating correctly.
		Use only HE detergent. Be sure to measure correctly.
		Always measure detergent and follow detergent directions based on load size and soil level.
	Not using correct cycle for fabric type.	Use a higher soil level cycle option and warmer wash temperature to improve cleaning.
		Use Heavy Duty cycle for tough cleaning.
		See the “Cycle Guide” to match your load with the best cycle.
	Not using dispensers.	Use dispensers to avoid chlorine bleach and fabric softener staining.
		Load dispensers before starting a cycle.
		Avoid overfilling.
		Do not add products directly onto load.
Not washing like colors together.	Wash like colors together and remove promptly after the cycle is complete to avoid dye transfer.	
Odors	Monthly maintenance not done as recommended.	Run the Clean Washer cycle after every 30 washes. See “Washer Care.”
		Unload washer as soon as cycle is complete.
	Not using HE detergent or using too much HE detergent.	Use only HE detergent. Be sure to measure correctly.
		Always follow the detergent directions.
		See “Washer Care” section.
Fabric damage	Sharp items were in pockets during wash cycle.	Empty pockets, zip zippers, and snap or hook fasteners before washing to avoid snags and tears.
	Strings and straps could have tangled.	Tie all strings and straps before starting wash load.
	Items may have been damaged before washing.	Mend rips and broken threads in seams before washing.
	Fabric damage can occur if the load is tightly packed.	Load items in loose heaps evenly around washplate.
		Load items should move freely during wash cycle to avoid damage.
		Use cycle designed for the fabrics being washed.
		Add only one or two additional items after washer has started.
	Garment care instructions may not have been followed.	Always read and follow garment manufacturer’s care label instructions. See the “Cycle Guide” to match your load with the best cycle.
	Liquid chlorine bleach may have been added incorrectly.	Do not pour liquid chlorine bleach directly onto load. Wipe up bleach spills.
		Undiluted bleach will damage fabrics. Do not use more than recommended by manufacturer.
		Do not place load items on top of bleach dispenser when loading and unloading washer.

## TROUBLESHOOTING – WASHER (CONT.)

First try the solutions suggested here or visit our website at [www.whirlpool.com/product\\_help](http://www.whirlpool.com/product_help) -  
In Canada [www.whirlpool.ca](http://www.whirlpool.ca) for assistance and to possibly avoid a service call.

If you experience	Possible Causes	Solution
<b>Washer not performing as expected (cont.)</b>		
Incorrect dispenser operation	Clogged dispensers or laundry products dispensing too soon.	Do not overfill dispenser. Overfilling causes immediate dispensing.
		Load dispensers before starting a cycle.
		It is normal for small amounts of water to remain in dispenser at the end of the cycle.
		Fabric softener thickens as it gets older. If there becomes an increase of fabric softener in the dispenser after a cycle, check the age of the fabric softener and replace if needed.
	Liquid chlorine bleach or fabric softener not used in dispensers.	Use only liquid chlorine bleach in the bleach dispenser. Use only fabric softener in the fabric softener dispenser.
Powdered detergent not dissolving completely in load	Using too much HE detergent.	Follow the manufacturer's instructions to determine the amount of detergent to use.
	Water temperature is very cold.	Select a warmer wash temperature.
Single-dose laundry packet not dissolving	Adding laundry packet incorrectly.	Be sure laundry packet is added to washer basket before adding clothes. Follow the manufacturer's instructions to avoid damage to your items.
<b>Error Code Appears in Display</b>		
E1 – Water inlet alarm	Water level not reached after 20 minutes.	Check that the water faucets are not closed.
		Check that the water pressure in the house is over 20 kPa.
		Clean the inlet hose filter screens.
		Check that the drain hose is not below 27½" (700 mm) from the floor.
E2 – Draining alarm	Washer is still detecting water after draining for 8 minutes.	Check that the drain hose is not more than 39⅓" (100 cm) from the floor.
		Remove any clogs from the drain hose.
E3 – Unbalanced alarm	Washer may be tightly packed or clothes are not evenly distributed.	Remove several items, rearrange load evenly around the washplate, and restart the Spin cycle.
E4 – Open lid alarm	Opening the lid during the Spin cycle.	Close the lid.
E5, EA, EC, EL, or EP – Other errors	Other	Call for technical assistance – see “Assistance or Service” on the back cover.

## TROUBLESHOOTING – DRYER

First try the solutions suggested here or visit our website at [www.whirlpool.com/product\\_help](http://www.whirlpool.com/product_help) –  
In Canada [www.whirlpool.ca](http://www.whirlpool.ca) for assistance and to possibly avoid a service call.

If you experience	Possible Causes	Solution
<b>Dryer not performing as expected</b>		
Clothes are not drying satisfactorily, drying times are too long	Lint screen clogged with lint.	Lint screen should be cleaned before each load.
	The Air Only cycle has been selected.	Select the correct cycle for the types of garments being dried. See “Dryer Cycle Guide.”
	Load too large and heavy to dry quickly.	Separate the load to tumble freely.
	Exhaust vent or outside exhaust hood clogged with lint, restricting air movement.	Run the dryer for 5–10 minutes. Hold your hand under the outside exhaust hood to check air movement. If you do not feel air movement, clean exhaust system of lint or replace exhaust vent with heavy metal or flexible metal vent. Make sure vent is not crushed or kinked. See Installation Instructions.
	Fabric softener sheets blocking the grille.	Use only one fabric softener sheet, and use it only once.
	Exhaust vent not the correct length.	Check that the exhaust vent is not too long or has too many turns. Long venting will increase drying times. Make sure vent is not crushed or kinked. See Installation Instructions.
	Exhaust vent diameter not the correct size.	Use 4" (102 mm) diameter vent material.
	Dryer located in a room with temperature below 45°F (7°C).	Proper operation of dryer cycles requires temperatures above 45°F (7°C).
Dryer will not run	Dryer located in a closet without adequate opening.	Closet doors must have ventilation openings at the top and bottom of the door. The front of the dryer requires a minimum of 1" (25 mm) of airspace, and, for most installations, the rear of the dryer requires 5" (127 mm). See Installation Instructions.
	Door not closed completely.	Make sure the dryer door is closed completely.
	Start button not pressed firmly or held long enough.	Press and hold the START button until you hear the dryer drum moving.
	Household fuse is blown or circuit breaker has tripped.	240 V models: Electric dryers use two household fuses or circuit breakers. The drum may be turning, but you may not have heat. Replace both fuses or reset the circuit breaker. If the problem continues, call an electrician.
	Incorrect power supply.	240 V models: Electric dryers require 240 V power supply. Check with a qualified electrician.
Unusual sounds	Wrong type of fuse.	Use a time-delay fuse.
	Dryer had a period of non-use.	If the dryer hasn't been used for a while, there may be a thumping sound during the first few minutes of operation.
	A coin, button, or paper clip is caught between the drum and front or rear of the dryer.	Check the front and rear edges of the drum for small objects. Clean out pockets before laundering.
	It is a gas dryer.	The gas valve clicking is a normal operating sound.
	The dryer is not level front to back and side to side.	The dryer may vibrate if not properly installed. See Installation Instructions.
	Clothing knotted or balled up.	When balled up, the load will bounce, causing the dryer to vibrate. Separate the load items and restart the dryer.

## TROUBLESHOOTING – DRYER (CONT.)

First try the solutions suggested here or visit our website at [www.whirlpool.com/product\\_help](http://www.whirlpool.com/product_help) –  
In Canada [www.whirlpool.ca](http://www.whirlpool.ca) for assistance and to possibly avoid a service call.

If you experience	Possible Causes	Solution
<b>Dryer not performing as expected (cont.)</b>		
No heat	Household fuse is blown or circuit breaker has tripped.	240 V models: The drum may be turning, but you may not have heat. Electric dryers use two household fuses or circuit breakers. Replace both fuses or reset the circuit breaker. If the problem continues, call an electrician.
	Incorrect power supply.	240 V models: Electric dryers require 240 V power supply. Check with a qualified electrician.
Cycle time too short	Automatic cycle ending early.	120 V models: The load may not be contacting the sensor strips. Level the dryer.
		Use Timed Drying for very small loads. Change the Dryness Level setting on the Normal and Delicate cycles. Increasing or decreasing the Dryness Level setting will change the amount of drying time in a cycle.
Lint on load	Lint screen clogged.	Lint screen should be cleaned before each load.
Stains on load or drum	Dryer fabric softener not properly used.	Add dryer fabric softener sheets at the beginning of the cycle. Fabric softener sheets added to a partially dried load can stain your garments.
		Drum stains are caused by dyes in clothing (usually blue jeans). These will not transfer to other clothing.
Loads are wrinkled	Load not removed from dryer at the end of the cycle.	Run the Air Only cycle to tumble the load without heat to avoid wrinkling.
	Dryer tightly packed.	Dry smaller loads that can tumble freely to reduce the chance of wrinkles forming.
Odors	You have recently been painting, staining, or varnishing in the area where your dryer is located.	Ventilate the area. When the odors or fumes are gone from the area, rewash and dry the clothing.
	The dryer is being used for the first time.	The new electric heating element may have an odor. The odor will be gone after the first cycle.
Load is too hot	Laundry items were removed from the dryer before the end of the cycle.	All cycles are cooled slowly to reduced wrinkling and make it easier to handle. Items removed before the cool down may feel very warm.
	A high temperature cycle was used.	Select a lower temperature, and use an automatic drying cycle. These cycles sense the temperature or the moisture level in the load and shut off when the load reaches the selected dryness. This reduces overdrying.



# SÉCURITÉ DE LA LAVEUSE/SÉCHEUSE

## Votre sécurité et celle des autres est très importante.

Nous donnons de nombreux messages de sécurité importants dans ce manuel et sur votre appareil ménager. Assurez-vous de toujours lire tous les messages de sécurité et de vous y conformer.



Voici le symbole d'alerte de sécurité.

Ce symbole d'alerte de sécurité vous signale les dangers potentiels de décès et de blessures graves à vous et à d'autres.

Tous les messages de sécurité suivront le symbole d'alerte de sécurité et le mot "DANGER" ou "AVERTISSEMENT". Ces mots signifient :

**⚠ DANGER**

Risque possible de décès ou de blessure grave si vous ne suivez pas immédiatement les instructions.

**⚠ AVERTISSEMENT**

Risque possible de décès ou de blessure grave si vous ne suivez pas les instructions.

Tous les messages de sécurité vous diront quel est le danger potentiel et vous disent comment réduire le risque de blessure et ce qui peut se produire en cas de non-respect des instructions.



## AVERTISSEMENT - "Risque d'incendie"

- L'installation de la sècheuse à linge doit être effectuée par un installateur qualifié.
- Installer la sècheuse conformément aux instructions du fabricant et aux codes locaux.
- Ne pas installer de sècheuse à linge avec des matériaux d'évacuation en plastique souple ou un conduit métallique souple (de type papier d'aluminium). Si un conduit métallique souple est installé, celui-ci doit être d'un type spécifique identifié par le fabricant de l'appareil et convenir à une utilisation avec les sècheuses à linge. Les matériaux d'évacuation souples sont connus pour s'affaisser, être facilement écrasés et bloquer la charpie. Ces situations obstrueront le débit d'air de la sècheuse à linge et augmenteront le risque d'incendie.
- Pour réduire le risque de blessure grave ou de décès, suivre toutes les instructions d'installation.
- Conserver ces instructions.

**AVERTISSEMENT :** Ne pas laver de vêtements résistants à l'eau ou de type hydrofuge. Le non-respect de ces instructions peut entraîner une vibration anormale et un déséquilibre pouvant entraîner des blessures, des dommages matériels voire des dommages à l'appareil.

## IMPORTANTES INSTRUCTIONS DE SÉCURITÉ

**AVERTISSEMENT** : Pour réduire le risque d'incendie, de choc électrique ou de blessure lors de l'utilisation de la sècheuse, il convient d'observer certaines précautions élémentaires dont les suivantes :

- Lire toutes les instructions avant d'utiliser la sècheuse.
- Ne pas placer des articles exposés aux huiles de cuisson dans votre sècheuse. Les articles contaminés par des huiles de cuisson peuvent contribuer à une réaction chimique qui pourrait causer à la charge de s'enflammer. Pour réduire le risque d'incendie dû à des charges contaminées, la partie finale du programme de séchage par culbutage a lieu sans chaleur (période de refroidissement). Éviter d'arrêter une sècheuse en phase de culbutage avant la fin du programme de séchage, à moins de retirer et d'étendre rapidement tous les articles afin que la chaleur se dissipe.
- Ne pas faire sécher dans la machine des articles qui ont déjà été nettoyés, lavés, imbibés, ou tachés d'essence, de solvants pour nettoyage à sec, d'autres substances inflammables, ou de substances explosives puisqu'elles dégagent des vapeurs qui peuvent provoquer un incendie ou une explosion.
- Risque de suffocation et de blessure par coincement : Ne pas laisser des enfants jouer sur l'appareil ou à l'intérieur de celui-ci. Une surveillance étroite des enfants est nécessaire lorsque l'appareil est utilisé à proximité d'enfants.
- Avant d'enlever la sècheuse du service ou la jeter, enlever la porte du compartiment de séchage.
- Ne pas mettre la main dans la sècheuse si le tambour est en mouvement.
- Ne pas installer ni entreposer la sècheuse où elle sera exposée aux intempéries.
- Ne pas jouer avec les commandes.
- Ne pas utiliser de pièces de remplacement qui n'ont pas été recommandées par le fabricant (c.-à-d., pièces fabriquées à la maison à l'aide d'une imprimante 3D).
- Ne pas réparer ni remplacer une pièce de la sècheuse ou essayer d'en faire l'entretien à moins d'une recommandation spécifique dans le guide d'utilisation et d'entretien, ou publiée dans les instructions de réparation par l'utilisateur que vous comprenez et pouvez exécuter avec compétence.
- Ne pas utiliser un produit assouplissant de tissu ou des produits pour éliminer la statique à moins qu'ils ne soient recommandés par le fabricant du produit assouplissant de tissu ou du produit.
- Ne pas utiliser la chaleur pour faire sécher des articles fabriqués avec du caoutchouc mousse ou des matériaux semblables.
- Nettoyer le filtre à charpie avant et après chaque charge.
- Ne pas laisser la charpie, la poussière, ou la saleté s'accumuler autour du système d'évacuation ou autour de l'appareil.
- Un nettoyage périodique de l'intérieur de la sècheuse et du conduit d'évacuation doit être effectué par une personne qualifiée.
- Voir les instructions d'installation pour les exigences de mise à la terre et d'installation.
- Ne pas installer de ventilateur secondaire dans le conduit d'évacuation.

**REMARQUE** : L'avertissement de ventilateur secondaire ne s'applique pas aux sècheuses conçues pour être installées dans un système où il y a plusieurs sècheuses, avec un système de conduit d'évacuation conçu sur mesure et installé selon les directives du fabricant de la sècheuse.

### CONSERVER CES INSTRUCTIONS

## IMPORTANTES INSTRUCTIONS DE SÉCURITÉ

Avant de jeter ou de ranger votre vieille sècheuse, enlever la porte.

### CONSERVEZ CES INSTRUCTIONS

## QUOI DE NEUF SOUS LE COUVERCLE?

Votre nouvelle laveuse fonctionne différemment de votre ancienne laveuse avec agitateur.



### Verrouillage du couvercle

Pour permettre des essorages à vitesse plus élevée, le couvercle se verrouille et le témoin de verrouillage du couvercle s'allume. Lorsque ce témoin lumineux s'allume, cela signifie que le couvercle est verrouillé et ne peut être ouvert. Lorsque ce témoin lumineux clignote, cela signifie que la laveuse effectue une pause. Lorsque ce témoin lumineux est éteint, cela signifie qu'on peut ouvrir le couvercle. Après le démarrage d'un programme, la laveuse se remplira jusqu'au niveau d'eau approprié. Après le remplissage d'eau dans la laveuse, l'agitation débute. Si l'on ouvre le couvercle pour ajouter un vêtement après ce point, le couvercle restera déverrouillé pendant toute la partie d'agitation de la phase de lavage. Le programme s'arrêtera automatiquement lorsque le couvercle est ouvert, et le programme reprendra une fois le couvercle fermé et après avoir appuyé sur le bouton Start/Pause (mise en marche/pause). Le couvercle se verrouille avant le début de la phase d'essorage. Si l'on doit mettre en pause ou arrêter le programme à ce stade, il faut appuyer sur START/PAUSE (mise en marche/pause) puis attendre que le couvercle se déverrouille. Le couvercle se déverrouille uniquement une fois que le mouvement de la laveuse a cessé. Selon le moment où l'on souhaite suspendre le programme, le couvercle peut mettre entre plusieurs secondes et plusieurs minutes à se déverrouiller (par exemple 1 minute si le programme est en phase d'essorage). Appuyer sur le bouton START/PAUSE (mise en marche/pause) pour démarrer le programme.

### Choix du détergent approprié

Utiliser uniquement des détergents haute efficacité. L'emballage portera la mention « HE » ou « High Efficiency » (haute efficacité). Il est probable que l'utilisation d'un détergent autre que HE prolonge la durée des programmes et réduise la performance de rinçage. Ceci peut aussi entraîner un mauvais fonctionnement des composants et, avec le temps, une accumulation de moisissure. Les détergents HE devraient produire peu de mousse et se dissoudre rapidement et créer une quantité de mousse idéale pour une performance optimale. Ils ne devraient pas retenir les particules de saleté en suspension de sorte qu'elles ne se redéposent pas sur les vêtements propres. Les détergents identifiés HE ne sont pas tous identiques et ne produisent pas tous la même quantité de mousse. Par exemple, les détergents HE, naturels, organiques et faits maison peuvent produire une plus grande quantité de mousse. Suivre toujours les recommandations du fabricant de détergent pour déterminer la quantité de détergent à utiliser.



*Utiliser uniquement un détergent haute efficacité (HE).*



### Bruits

À différents stades du programme de lavage, votre nouvelle laveuse émettra peut-être des bruits que la précédente ne produisait pas. De même, elle fera peut-être des pauses que votre machine précédente ne faisait pas. Il est par exemple possible que l'on entende un cliquetis et un bourdonnement au début de la phase d'essorage, lorsque le système de verrouillage du couvercle effectue un test automatique. Différents bourdonnements et bruits de frottements rythmiques se produiront à mesure que le plateau de lavage évalue l'équilibre de la charge et qu'il la déplace. Parfois, il est possible que la laveuse soit complètement silencieuse, lorsqu'elle détermine le niveau d'eau adéquat ou qu'elle laisse tremper les vêtements.

**IMPORTANT :** Le couvercle doit être fermé avant que le panier de la laveuse se remplisse et que le programme de lavage se mette en marche. Si le couvercle est ouvert et que le remplissage s'arrête, fermer le couvercle et appuyer sur le bouton START/PAUSE (mise en marche/pause) pour terminer le programme.

# VÉRIFICATION D'UNE CIRCULATION D'AIR ADÉQUATE POUR LE SYSTÈME D'ÉVACUATION

## ⚠ AVERTISSEMENT



### Risque d'incendie

Utiliser un conduit d'évacuation en métal lourd.

Ne pas utiliser un conduit d'évacuation en plastique.

Ne pas utiliser un conduit d'évacuation en feuille de métal.

Le non-respect de ces instructions peut causer un décès ou un incendie.

### Circulation d'air adéquate

Une sècheuse a besoin de chaleur et d'une circulation d'air adéquate pour sécher efficacement les vêtements. Une ventilation adéquate réduit les durées de séchage et accroît les économies d'énergie. Consulter les Instructions d'installation.

Le système d'évacuation fixé à la sècheuse joue un rôle important dans la circulation de l'air.

Les interventions de dépannage causées par une ventilation incorrecte ne sont pas couvertes par la garantie et seront à la charge du client, quel que soit l'installateur de la sècheuse.

### Maintenir une bonne circulation d'air :

- Nettoyer le filtre à charpie avant chaque charge.
- Remplacer le matériau de conduits d'évacuation en plastique ou en aluminium par des conduits d'évacuation lourds et rigides de 4 po (102 mm) de diamètre.

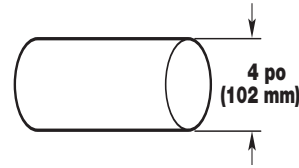

- Toujours employer les conduits d'évacuation les plus courts possible.
- Ne pas utiliser plus de quatre coudes à 90° dans un circuit d'évacuation, car chaque inclinaison et courbe réduit le flux d'air.

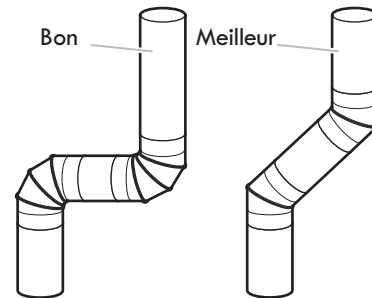

- Retirer la charpie et les résidus du clapet d'évacuation.
- Retirer la charpie sur toute la longueur du circuit d'évacuation au moins tous les 2 ans. Après le nettoyage, veuillez suivre les instructions d'installation fournies avec la sècheuse pour une vérification finale de l'appareil.
- Dégager tout article qui se trouverait devant la sècheuse.

## Utilisation des programmes automatiques pour un meilleur soin du tissu et davantage d'économies d'énergie

Utiliser les programmes de séchage automatique pour réaliser un maximum d'économies d'énergie et pour que la sècheuse apporte un soin supérieur aux tissus. Durant les programmes de séchage automatique, la température de séchage de l'air ou le niveau d'humidité sont détectés dans la charge. Cette détection se produit tout au long du programme de séchage et la sècheuse s'éteint lorsque la charge atteint le degré de séchage sélectionné.

Avec l'option de séchage minuté, la sècheuse fonctionne pendant la durée réglée, ce qui peut parfois entraîner le rétrécissement ou le froissement du linge, et l'accumulation d'électricité statique due au séchage excessif. Utiliser le programme Timed Drying (séchage minuté) pour une charge encore humide nécessitant un peu de temps supplémentaire.

# TABLEAUX DE COMMANDE ET CARACTÉRISTIQUES

## WASHER

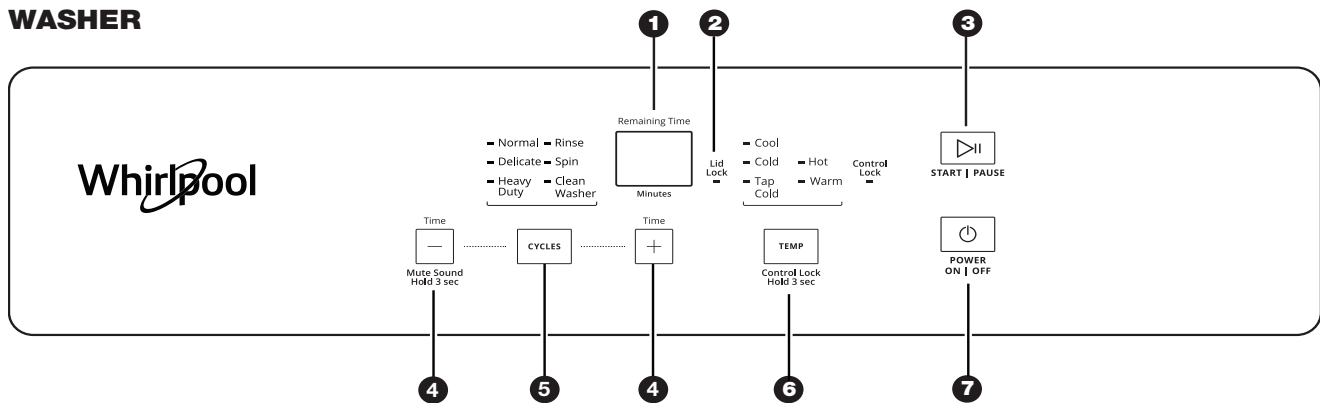

### 1 AFFICHAGE DEL DE DURÉE/STATUT

Le temps restant indique le temps nécessaire à l'achèvement du programme. Des facteurs tels que la taille de la charge et la pression de l'eau peuvent affecter la durée affichée. La laveuse peut également ajuster la durée du programme si le linge est tassé dans la charge, la charge est déséquilibrée, la mousse produite est excessive ou des articles sont ajoutés ou retirés.

### 2 TÉMOIN LUMINEUX DU VERROU DU COUVERCLE

Le témoin lumineux Lid Lock (couvercle verrouillé) s'allume lorsque le couvercle est verrouillé et ne peut être ouvert. Si l'on doit ouvrir le couvercle, appuyer longuement sur START/PAUSE (mise en marche/pause). Le couvercle se déverrouille 1 minute après que le mouvement de la laveuse a cessé. Il se peut que cela prenne plusieurs minutes si la laveuse essorait la charge à grande vitesse. Appuyer sur le bouton START/PAUSE (mise en marche/pause) pour redémarrer le programme.

### 3 START/PAUSE (mise en marche/pause)

Après avoir sélectionné le programme de lavage, appuyer sur START/PAUSE (mise en marche/pause) pour démarrer le programme. Appuyer une fois pour mettre le programme en pause. Les témoins lumineux clignotant indiquent le programme sélectionné et le traitement actuel.

### 4 DURÉE DU PROGRAMME (+ ou -)

- Appuyer sur « + » ou « - » pour ajuster la durée du programme.
- L'affichage DEL indique la durée résiduelle du programme.
- Si un autre réglage est effectué, un son est émis.

#### Signal de fin de programme

Appuyer sur le bouton (+) pendant 3 secondes pour activer ou désactiver la fin du signal de programme.

Appuyer sur le bouton (-) pendant 3 secondes pour mettre en sourdine la minuterie.

### 5 PROGRAMMES

Appuyer sur le bouton CYCLES (programmes) pour sélectionner un programme de lavage. Choisir l'un des programmes suivants : Normal, Delicate (articles délicats), Heavy Duty (service intense), Rinse (rinçage), Spin (essorage) ou Clean Washer (nettoyer la laveuse).

### 6 TEMP (température)

Sélectionner une température de lavage en fonction du type de tissu et de saleté à laver. Pour des résultats optimaux, suivre les instructions sur l'étiquette du vêtement et utiliser la température d'eau de lavage la plus chaude possible qui reste sans danger pour le tissu.

### CONTROL LOCK (verrouillage des commandes)

Appuyer sur TEMP (température) pendant 3 secondes pour verrouiller les commandes. Appuyer pendant 3 secondes pour déverrouiller. L'on peut tout de même appuyer sur le bouton POWER ON/OFF (marche/arrêt de la mise sous tension) pour éteindre la laveuse.

### 7 POWER ON/OFF (marche/arrêt de la mise sous tension)

Appuyer sur POWER ON/OFF (marche/arrêt de la mise sous tension) pour mettre la laveuse en marche. Appuyer une fois tandis qu'un programme est en cours pour arrêter la laveuse.

# SÉCHEUSE

## 240 V MODELS

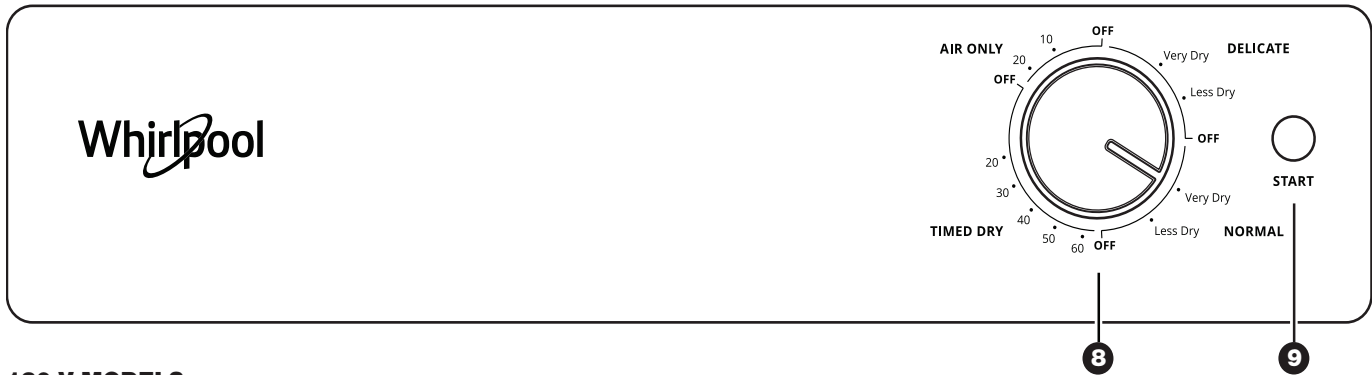

## 120 V MODELS



### 8 BOUTON DE PROGRAMME DE LA SÉCHEUSE

Utiliser le bouton de programme de la sècheuse pour sélectionner les programmes disponibles sur la sècheuse. Tourner le bouton de programme pour sélectionner un programme correspondant à la charge de vêtements. Consulter le « Guide des programmes de la sècheuse » pour une description détaillée des programmes.

#### TIMED DRY (séchage minuté)

Fait fonctionner la sècheuse pendant la durée spécifiée sur le module de commande. La durée et la température de séchage dépendront du modèle de votre sècheuse.

### PROGRAMMES NORMAL (normal) et DELICATE (articles délicats)

Ces programmes détectent l'humidité présente dans la charge ou la température de l'air et s'éteignent lorsque la charge atteint le niveau de séchage sélectionné. Ils offrent un séchage idéal en un temps record. La durée de séchage varie en fonction du type de tissu, de la taille de la charge et du réglage de niveau de séchage.

#### AIR ONLY (air seulement)

Fait fonctionner la sècheuse sans chaleur pendant le temps indiqué sur le tableau de commande.

### 9 BOUTON START (mise en marche)

Appuyer sur le bouton START (mise en marche) pour démarrer la sècheuse.

## DISTRIBUTEURS

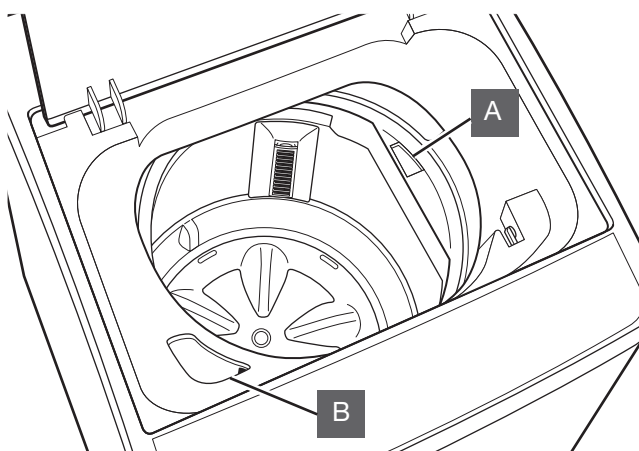

### A Distributeur d'assouplissant de tissu liquide

Si désiré, verser la mesure d'assouplissant pour tissu liquide dans le distributeur d'assouplissant liquide pour tissu. Celui-ci distribuera automatiquement le produit au moment opportun.

- Utiliser uniquement de l'assouplissant de tissu liquide dans ce distributeur.

### B REMARQUE : Le distributeur d'assouplissant pour tissu tourne autour du panier de lavage et peut ne pas toujours être dans le même endroit.

#### Distributeur d'eau de Javel

Ce distributeur peut contenir jusqu'à 3/4 de tasse (180 mL) d'eau de Javel. L'agent de blanchiment sera automatiquement dilué et distribué au moment opportun au cours du programme de lavage. Ce distributeur ne peut pas diluer de l'agent de blanchiment en poudre.

**REMARQUE :** Remplir le distributeur uniquement avec de l'eau de Javel.

# GUIDE DES PROGRAMMES DE LA LAVEUSE

Chaque liste de programmes comprend un tableau de performances évaluant sa puissance de nettoyage, le lavage en douceur des articles et l'efficacité des ressources. Certains programmes ou options ne sont pas disponibles sur tous les modèles. Se reporter au bouton CYCLES (programmes) de la laveuse.

Les températures de lavage sont sélectionnées en utilisant le bouton Temp (température).

## Pour une performance optimale :

- Choisir le programme le mieux adapté à la charge à laver.
- Diminuer ou augmenter la température cible maximale de l'eau pour tout programme.
- Ne pas laisser le couvercle de la laveuse ouvert et sans surveillance une fois que la laveuse a commencé à se remplir.

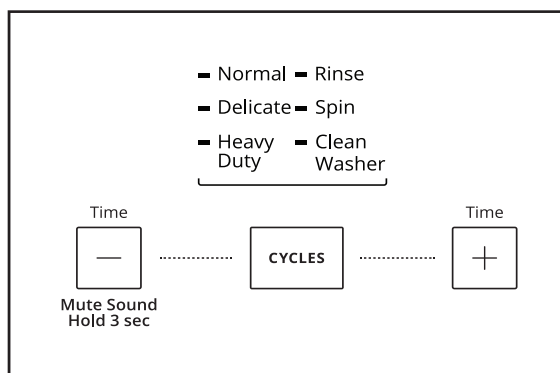

Articles à laver :	Programme :	Taille de la Charge :	Durée de lavage/ Vitesse d'essorage :	Détails du programme :												
Charges de vêtements en coton, lin et charges mixtes	<b>Normal (normal)</b>		Medium/High (moyenne/élevée)	Utiliser ce programme pour les articles en coton et en lin normalement sales. Le lavage combine une vitesse de lavage moyenne et une vitesse d'essorage rapide pour réduire la durée de séchage. <table border="0"> <tr> <td></td> <td style="text-align: center;">Good</td> <td style="text-align: right;">Best</td> </tr> <tr> <td>Cleaning</td> <td colspan="2"></td> </tr> <tr> <td>Gentleness</td> <td colspan="2"></td> </tr> <tr> <td>Efficiency†</td> <td colspan="2"></td> </tr> </table>		Good	Best	Cleaning			Gentleness			Efficiency†		
	Good	Best														
Cleaning																
Gentleness																
Efficiency†																
Articles en soie lavables en machine, tissus lavés à la main	<b>Delicate (articles délicats)</b>		Short/High (courte/élevée)	Utiliser ce programme pour la lingerie et les tricots légers. Le lavage combine une durée de lavage lente pour une élimination des taches en douceur et une vitesse d'essorage rapide pour réduire la durée de séchage. <table border="0"> <tr> <td></td> <td style="text-align: center;">Good</td> <td style="text-align: right;">Best</td> </tr> <tr> <td>Cleaning</td> <td colspan="2"></td> </tr> <tr> <td>Gentleness</td> <td colspan="2"></td> </tr> <tr> <td>Efficiency†</td> <td colspan="2"></td> </tr> </table>		Good	Best	Cleaning			Gentleness			Efficiency†		
	Good	Best														
Cleaning																
Gentleness																
Efficiency†																
Tissus résistants, articles grand-teint, serviettes, jeans	<b>Heavy Duty (service intense)</b>		Long/High (longue/élevée)	Utiliser ce programme pour les charges robustes ou très sales lors d'utilisation d'eau de Javel. Le lavage combine une durée de lavage longue, deux rinçages et un essorage à vitesse élevée pour une élimination maximale des taches. <table border="0"> <tr> <td></td> <td style="text-align: center;">Good</td> <td style="text-align: right;">Best</td> </tr> <tr> <td>Cleaning</td> <td colspan="2"></td> </tr> <tr> <td>Gentleness</td> <td colspan="2"></td> </tr> <tr> <td>Efficiency†</td> <td colspan="2"></td> </tr> </table>		Good	Best	Cleaning			Gentleness			Efficiency†		
	Good	Best														
Cleaning																
Gentleness																
Efficiency†																
Maillots et articles nécessitant un rinçage sans détergent	<b>Rinse (rinçage)</b>	S.O.	S.O.	Utiliser ce programme pour un rinçage supplémentaire de la brassée ou des articles lavés à la main. Ce programme utilise une certaine agitation et se termine par un essorage à grande vitesse.												
Articles lavés à la main ou articles trempés	<b>Spin (essorage)</b>	S.O.	S.O./Élevée	Utiliser ce programme pour éliminer l'eau de la brassée ou des articles lavés à la main.												

†Préservation des ressources comme l'électricité et l'eau.

**IMPORTANT :** Ne pas faire pré-tremper d'articles dans la laveuse en soulevant le couvercle ou en arrêtant le programme.

Le non-respect de cette instruction peut causer des dommages matériels. Au besoin, pré-tremper les articles dans une petite baignoire de lavage avant de charger la laveuse.

Articles à laver :	Programme :	Taille de la Charge :	Durée de lavage/ Vitesse d'essorage :	Détails du programme :
Pas de vêtements dans la laveuse	<b>Clean Washer (nettoyage de la laveuse)</b>	S.O.	Courte/S.O.	Utiliser ce programme à l'issue de chaque série de 30 lavages pour que l'intérieur de la laveuse reste frais et propre. Ce programme utilise un niveau d'eau plus élevé. Utiliser une tablette de nettoyant pour laveuse affresh® ou de l'eau de Javel pour nettoyer soigneusement l'intérieur de la laveuse. Ce programme ne doit pas être interrompu. Voir la section « Entretien de la laveuse ».  <b>IMPORTANT :</b> Ne pas placer de vêtements ou autres articles dans la laveuse pendant le programme Clean Washer (nettoyage de la laveuse). Utiliser ce programme avec une cuve de lavage vide. Ne pas utiliser de l'eau de Javel épaisse, facile à verser ou anti-éclaboussure lorsque le programme Clean Washer (nettoyage de la laveuse) est en cours, car cela peut entraîner une surproduction de mousse. Voir « Entretien de la laveuse » dans la section « Entretien de la laveuse/sécheuse ».

†Préservation des ressources comme l'électricité et l'eau.

**IMPORTANT :** Ne pas faire pré-tremper d'articles dans la laveuse en soulevant le couvercle ou en arrêtant le programme. Le non-respect de cette instruction peut causer des dommages matériels. Au besoin, pré-tremper les articles dans une petite baignoire de lavage avant de charger la laveuse.

## GUIDE DES PROGRAMMES DE LA SÉCHEUSE – PROGRAMMES DE SÉCHAGE AUTOMATIQUE

Certains programmes ne sont pas offerts sur certains modèles.

Les programmes Normal (normal) et Délicat (articles délicats) sont des programmes de séchage automatique. Ils offrent un séchage idéal en un temps record. Ces programmes détectent l'humidité présente dans la charge ou la température de l'air et s'éteignent lorsque la charge atteint le niveau de séchage sélectionné. La durée de séchage varie en fonction du type de tissu, de la taille de la charge et du réglage de niveau de séchage.

Sélectionner le programme Normal ou Delicate (articles délicats) en fonction des tissus de votre charge. Si on hésite sur le programme à sélectionner pour une charge donnée, choisir le programme Delicate (articles délicats) (température basse) plutôt que le programme Normal (température élevée).

### OPTION WRINKLE SHIELD™ (antifroissement) (modèles de 120 V)

Cette fonction fonctionnera une fois le programme de séchage terminé. Met la sécheuse en marche et l'arrête périodiquement et fait culbuter la charge sans chaleur pour éviter le froissement.

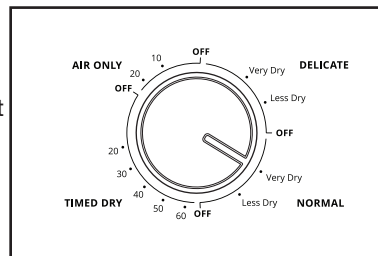

Modèles de 240 V

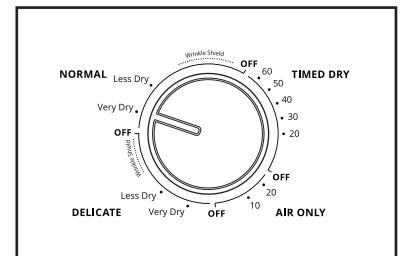

Modèles de 120 V

Articles à sécher :	Programme :	Options disponibles :	Détails du programme :
Velours côtelé, vêtements de travail	<b>Normal (normal)</b>	Aucun	Charges moyennes à volumineuses composées de tissus et d'articles mélangés.
Lingerie, chemisiers, tricotés lavables en machine	<b>Delicate (articles délicats)</b>	Aucun	Pour le séchage en douceur des articles délicats.

**REMARQUE :** Si les charges ne semblent pas aussi sèches que désiré, sélectionner Very Dry (très sec) lors du prochain séchage d'une charge semblable. Si la charge semble plus sèche que désiré, sélectionner Less Dry (moins sec) la prochaine fois que l'on séchera une charge semblable.



# GUIDE DES PROGRAMMES DE LA SÈCHEUSE – SÈCHAGE MINUTÉ

Certains programmes ne sont pas offerts sur certains modèles.

Le programme Timed Dry (séchage minuté) permettra à la sècheuse de fonctionner pendant la durée sélectionnée.

Articles à sécher :	Programme :	Température :	Options disponibles :	Détails du programme :
Caoutchouc, plastique, tissus sensibles à la chaleur	<b>Air Only (air seulement)</b>	No Heat (sans chaleur)	Ajustement de la durée	Pour aérer, rafraîchir et assouplir le linge sans chauffer.
Articles lourds, encombrants ou légers	<b>Timed Dry (séchage minuté)</b>	High (élevée)	Ajustement de la durée	Termine le séchage des articles encore humides.

**REMARQUE :** Les certifications de performance énergétique du gouvernement pour ce modèle sont fondées sur le programme Timed Dry (séchage minuté) utilisant le réglage de température de séchage maximum. Les valeurs par défaut sur livraison des programmes Normal, Less Dry (moins sec) et l'option Wrinkle Shield™ (antifroissement) (le cas échéant) n'ont pas été utilisées.

## UTILISATION DE LA LAVEUSE

### ⚠ AVERTISSEMENT



#### Risque d'incendie

**Ne jamais mettre des articles humectés d'essence ou d'autres fluides inflammables dans la laveuse.**

**Aucune laveuse ne peut complètement enlever l'huile.**

**Ne pas faire sécher des articles qui ont été salis par tout genre d'huile (y compris les huiles de cuisson).**

**Le non-respect de ces instructions peut causer un décès, une explosion ou un incendie.**

### 1. Trier et préparer les articles

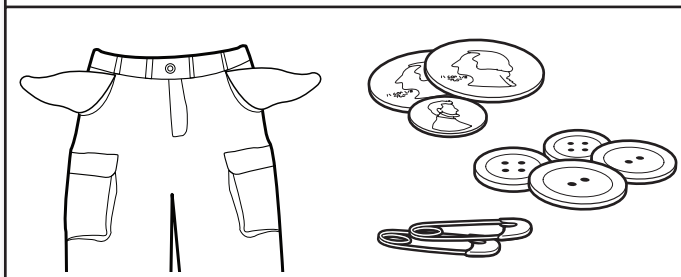

- Vider les poches. Des pièces de monnaie, des boutons ou objets de petite taille sont susceptibles de glisser sous l'agitateur et de s'y coincer, ce qui peut entraîner des bruits inattendus.
- Trier les articles en fonction du programme et de la température d'eau recommandés, ainsi que de la solidité des teintures.
- Séparer les articles très sales des articles peu sales.
- Séparer les articles délicats des tissus résistants.
- Ne pas sécher les vêtements si les taches sont toujours présentes après le lavage, car la chaleur pourrait fixer les taches sur le tissu.
- Traiter les taches sans attendre.

- Fermer les fermetures à glissière, attacher les crochets, cordons et ceintures en tissu, et retirer tout accessoire et ornement non lavable.
- Réparer les déchirures pour éviter que les articles ne s'endommagent encore davantage lors du nettoyage.

#### Conseils utiles :

- Lors du lavage d'articles étanches ou résistants à l'eau, charger la machine de façon uniforme.
- Utiliser des sacs en filet pour aider à empêcher l'emmêlement lors du lavage d'articles délicats ou de petits articles.
- Retourner les tricots pour éviter le boulochage. Séparer les articles qui retiennent la charpie des articles qui la transmettent. Les articles synthétiques, tricots et articles en velours retiennent la charpie provenant des serviettes, des tapis et des tissus chenilles.

**REMARQUE :** Toujours lire et suivre les instructions des étiquettes de soin des tissus pour éviter d'endommager les vêtements.

### ⚠ AVERTISSEMENT



#### Risque de choc électrique

**Brancher sur une prise à 3 alvéoles reliée à la terre.**

**Ne pas enlever la broche de liaison à la terre.**

**Ne pas utiliser un adaptateur.**

**Ne pas utiliser un câble de rallonge.**

**Le non-respect de ces instructions peut causer un décès, un incendie ou un choc électrique.**

## 2. Ajouter les produits de lessive

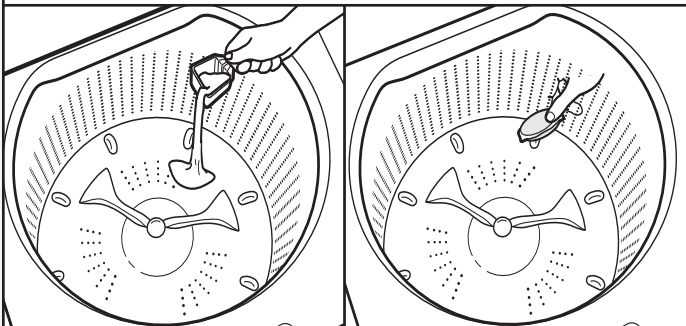

**IMPORTANT :** Verser une mesure de détergent ou un sachet de lessive à dose unique dans le panier.

Si l'on utilise un agent de blanchiment sans danger pour les couleurs, un activateur de détergent de type Oxi ou de l'assouplissant sous forme de cristaux, les ajouter au fond du panier de la laveuse avant d'ajouter les vêtements.

**REMARQUE :** Suivre les instructions du fabricant pour déterminer la quantité de produits de lessive à utiliser. Le fabricant suggère l'utilisation d'un détergent HE.

## 3. Charger les vêtements dans la machine

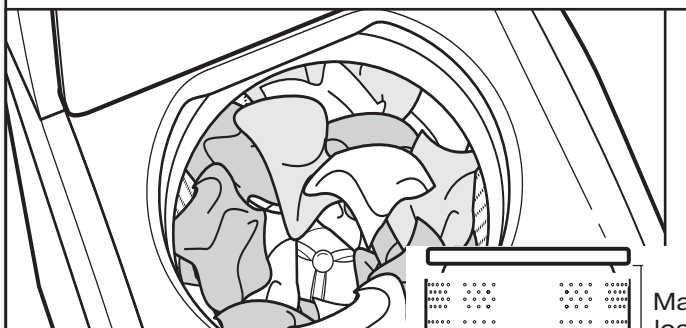

Pour un meilleur rendement, déposer les articles en vrac et de façon uniforme le long du plateau de lavage. Essayer de mélanger différents types d'articles pour réduire l'emmêlement.

**IMPORTANT :** Les articles doivent pouvoir se déplacer librement pour un nettoyage optimal et pour réduire le froissement et l'emmêlement.

**REMARQUE :** Le volume maximum est d'environ 1,52 pi<sup>3</sup> (taille de charge maximale de 4,4 lb par pi<sup>3</sup>).

## 4. Ajouter de l'agent de blanchiment liquide au chlore dans le distributeur

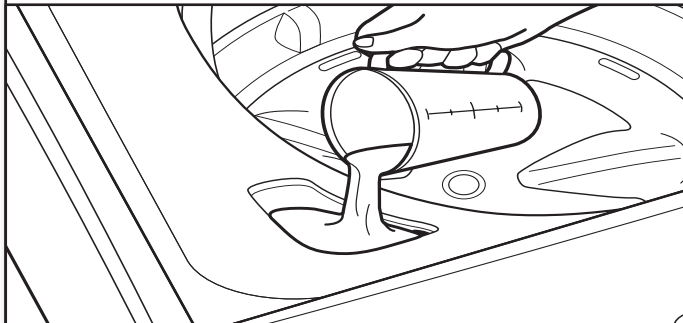

L'eau de Javel sera distribuée automatiquement lors de la partie lavage du programme. Ne pas remplir excessivement le distributeur, diluer le produit ou utiliser plus d'une tasse (236 mL). Ne pas utiliser d'agent de blanchiment sans danger pour les couleurs ni de produit Oxi avec un programme utilisant de l'eau de Javel.

## 5. Ajouter d'assouplissant de tissu liquide

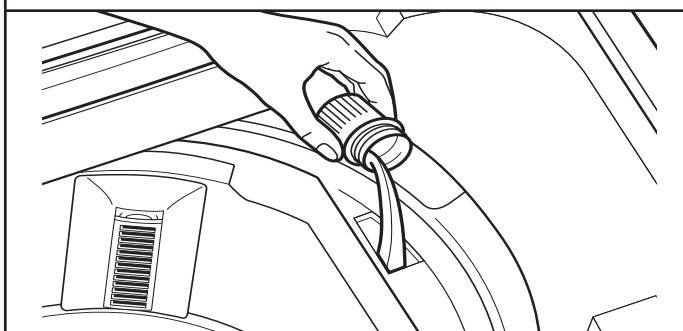

Verser une mesure d'assouplissant liquide dans le distributeur – toujours suivre les instructions du fabricant concernant la dose d'assouplissant à utiliser en fonction de la taille de la charge. L'assouplissant pour tissu est ajouter au cours du rinçage.

**IMPORTANT :** Ne pas remplir le distributeur excessivement ni diluer le produit. Si l'on remplit excessivement le distributeur, l'assouplissant de tissu sera distribué dans la laveuse immédiatement. Il est normal qu'il reste une petite quantité d'eau dans le distributeur une fois le programme terminé.

**REMARQUE :** Le distributeur d'assouplissant pour tissu tourne autour du panier de lavage et peut ne pas toujours être dans le même endroit.

## 6. Appuyer sur POWER ON/OFF (marche/arrêt de la mise sous tension) pour mettre la laveuse en marche



Rabattre le couvercle de la laveuse. Il n'y aura pas de remplissage, d'agitation ni d'essorage si le couvercle est ouvert. S'assurer que le tiroir distributeur est complètement fermé, puis appuyer sur POWER ON/OFF (marche/arrêt de la mise sous tension) pour mettre la laveuse en marche.

## 7. Sélectionner la TEMPÉRATURE de lavage

- Cool
- Cold
- Tap Cold
- Hot
- Warm
- Control Lock



Control Lock  
Hold 3 sec

Régler la température de l'eau pour le type de tissu et de saleté à laver. Utiliser l'eau de lavage la plus chaude sans danger pour le tissu. Suivre les instructions figurant sur l'étiquette des vêtements.

Les programmes de rinçage et d'essorage sont par défaut un rinçage à froid; tous les autres programmes sont par défaut un rinçage à chaud. Appuyer sur le bouton TEMP (température) pour choisir une autre température de lavage.

### Sélection des températures de l'eau

**REMARQUE :** Toujours lire et suivre les instructions des étiquettes de soin des tissus pour éviter d'endommager les vêtements.

Température de lavage	Tissus suggérés
<b>Hot (chaude)</b> De l'eau froide est ajoutée pour économiser de l'énergie. Ceci sera plus froid que le réglage du chauffe-eau pour l'eau chaude de votre domicile.	Blancs et couleurs pastels, Vêtements résistants très sales, Saletés intenses
<b>Warm (tiède)</b> De l'eau froide sera ajoutée; l'eau sera donc plus froide que celle que fournissait votre laveuse précédente.	Couleurs vives, Saletés modérées à légères
<b>Cool (fraîche)</b> De l'eau tiède est ajoutée pour favoriser l'élimination de la saleté et aider à dissoudre les détergents.	Couleurs qui déteignent ou s'atténuent Saleté légère
<b>Cold (froide)</b> Une petite quantité d'eau tiède est ajoutée pour favoriser l'élimination de la saleté et aider à dissoudre les détergents. L'eau sera plus froide que le réglage « Cool » (fraîche).	Couleurs foncées qui déteignent ou s'atténuent, Saleté légère
<b>Tap Cold (froide du robinet)</b> Ceci correspond à la température à votre robinet.	Couleurs foncées qui déteignent ou s'atténuent, Saleté légère

**REMARQUE :** Dans les températures d'eau de lavage inférieures à 60 °F (15,6 °C), les détergents ne se dissolvent pas bien. Les saletés peuvent être difficiles à enlever. Certains tissus peuvent retenir les faux plis et comporter un boulochage accru (formation de petites boules de charpie sur la surface des vêtements).

## 8. Sélectionner CYCLES (programmes)

- Normal
- Delicate
- Heavy Duty
- Rinse
- Spin
- Clean Washer



Appuyer sur le bouton CYCLES (programmes) pour sélectionner un programme de lavage. Voir « Guide des programmes » pour plus de détails concernant les caractéristiques de programmes.

## 9. Appuyer sur START/PAUSE (mise en marche/pause) pour démarrer le programme de lavage



START | PAUSE

Appuyer sur le bouton START/PAUSE (mise en marche/pause) pour démarrer le programme de lavage. Lorsque le programme est terminé, le signal de fin de programme retentit (si activé). Patienter 1 minute pour le couvercle de se déverrouiller. Retirer rapidement les articles une fois le programme terminé pour empêcher la formation d'odeurs, réduire le froissement et réduire la rouille des crochets métalliques, fermetures à glissière et boutons-pression.

### Déverrouiller le couvercle pour ajouter les articles

Si l'on doit ouvrir le couvercle pour ajouter un ou deux articles oubliés : Appuyer sur le bouton START/PAUSE (mise en marche/pause) pour interrompre la laveuse; le couvercle se déverrouille une fois que le mouvement de la laveuse a cessé. Il se peut que cela prenne plusieurs minutes si la laveuse essorait la charge à grande vitesse. Fermer ensuite le couvercle et appuyer de nouveau sur START/PAUSE (mise en marche/pause) pour redémarrer le programme.

### Arrêt ou remise en marche de la laveuse :

- Pour arrêter la laveuse à tout moment, appuyer sur le bouton START/PAUSE (mise en marche/pause) et le programme fera une pause.
- Pour redémarrer la laveuse, appuyer sur le bouton START/PAUSE (mise en marche/pause) et le programme se remet en marche.

**REMARQUE :** Si la laveuse est en pause pendant la phase d'essorage, le couvercle se déverrouillera après 1 minute. Pendant cette minute, le bouton START/PAUSE (mise en marche/pause) sera désactivé.

## ⚠️ AVERTISSEMENT



### Risque d'explosion

Garder les matières et les vapeurs inflammables, telle que l'essence, loin de la sècheuse.

Ne pas faire sécher un article qui a déjà été touché par un produit inflammable (même après un lavage).

Le non-respect de ces instructions peut causer un décès, une explosion ou un incendie.

**AVERTISSEMENT :** Pour réduire le risque d'incendie, de décharge électrique ou de blessures, lire les importantes instructions de sécurité avant de faire fonctionner cette sècheuse.

Avant d'utiliser la sècheuse, essuyer le tambour de la sècheuse avec un linge humide pour enlever la poussière accumulée au cours de l'entreposage et de l'expédition.

## 1. Nettoyer le filtre à charpie.

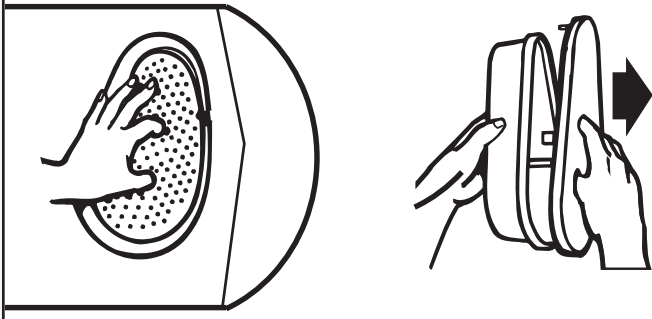

Nettoyer le filtre à charpie avant chaque charge.

Mettez votre main à l'intérieur du tambour et retirez le filtre à charpie et son couvercle. Séparer le couvercle et le filtre en comprimant le filtre tout en poussant sur le couvercle en même temps. Retirer la charpie du filtre en la roulant avec les doigts. Rassembler le filtre à charpie et le couvercle et les mettre bien en place.

Ne pas rincer ni laver le filtre pour enlever la charpie. Pour plus d'informations sur le nettoyage, se reporter à la section « Nettoyage du filtre à charpie ».

## 2. Charger la sècheuse

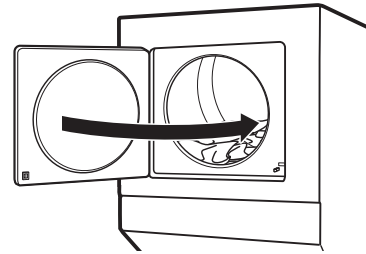

Placer la charge dans la sècheuse. Fermer la porte. Ne pas trop charger la sècheuse; les vêtements doivent pouvoir culbutter librement.

## ⚠️ AVERTISSEMENT



### Risque d'incendie

Aucune laveuse ne peut complètement enlever l'huile.

Ne pas faire sécher des articles qui ont été salis par tout genre d'huile (y compris les huiles de cuisson).

Les articles contenant mousse, caoutchouc ou plastique doivent être séchés sur une corde à linge ou par le programme de séchage à l'air.

Le non-respect de ces instructions peut causer un décès ou un incendie.

## 3. Sélectionner le programme

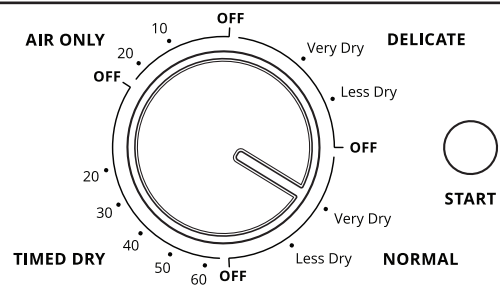

Sélectionner le programme souhaité pour la charge. Voir le « Guide des programmes » pour plus d'informations sur chaque programme.

#### Programmes Normal (normal) et Delicate (articles délicats)

Selon votre charge, vous pouvez sélectionner un degré de séchage différent en tournant le bouton sur le degré de séchage désiré. La sélection de Very Dry (très sec) ou Less Dry (moins sec) ajuste automatiquement le degré de séchage qui commandera l'arrêt de la sècheuse. Après avoir sélectionné un certain degré de séchage, il est impossible de le modifier sans arrêter le programme.

Les programmes de séchage automatiques offrent un séchage idéal en un minimum de temps. La durée de séchage varie en fonction du type de tissu, de la taille de la charge et du réglage de niveau de séchage.

**REMARQUE :** Le séchage Very Dry (très sec) élimine davantage d'humidité dans la charge. La fonction Less Dry (moins sec) élimine moins d'humidité et est utilisée pour les charges que l'on souhaite placer sur un cintre pour qu'elles finissent de sécher.

#### 4. Appuyer sur le bouton START (mise en marche) pour démarrer un programme

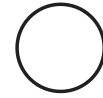

**START**

Appuyer longuement sur le bouton START (mise en marche) pour démarrer le programme.

Retirer rapidement les vêtements une fois le programme terminé pour réduire le froissement.

### TUYAUX D'ARRIVÉE D'EAU

Remplacer les tuyaux d'arrivée d'eau après 5 ans d'utilisation pour réduire le risque de défaillance intempestive. Inspecter périodiquement les tuyaux; les remplacer en cas de renflement, de déformation, de coupure et d'usure ou de fuite. Lorsque vous remplacez les tuyaux d'arrivée d'eau, noter la date de remplacement au marqueur indélébile sur l'étiquette.

### ENTRETIEN DE LA LAVEUSE

#### Recommandations pour une laveuse propre et pour un niveau de performance optimal

1. Utiliser toujours du détergent haute efficacité et employer la quantité de détergent recommandée par le fabricant du détergent. Ne jamais utiliser plus que la quantité recommandée de détergent, car ceci peut augmenter le taux d'accumulation de résidus de détergent et de souillures à l'intérieur de la laveuse, ce qui pourrait entraîner la formation d'odeurs indésirables.
2. Exécuter périodiquement des lavages avec de l'eau tiède ou chaude (et non pas exclusivement des lavages à l'eau froide), car l'eau chaude permet de contrôler plus efficacement la vitesse à laquelle les saletés et les résidus de détergent s'accumulent.
3. Veiller à toujours laisser le couvercle de la laveuse ouvert entre deux utilisations pour qu'elle puisse sécher, et pour éviter l'accumulation de résidus générateurs d'odeurs.

#### Nettoyage de la laveuse à chargement par le dessus

Lire complètement ces instructions avant d'entreprendre les opérations de nettoyage de routine recommandées ci-dessous. Le processus d'entretien de la laveuse doit être exécuté au moins une fois par mois ou à intervalles de 30 lavages (selon la période la plus courte des deux); ceci permettra de contrôler la vitesse à laquelle les résidus de détergent et les souillures s'accumulent dans la laveuse.

#### Nettoyage de l'intérieur de la laveuse

Pour que l'intérieur de la laveuse reste libre de toute odeur, suivre les instructions d'utilisation indiquées ci-dessus et effectuer la procédure de nettoyage mensuelle recommandée suivante :

#### Programme recommandé pour le nettoyage de la laveuse

Consulter le « Guide des programmes » pour savoir quel est le programme idéal pour le nettoyage de l'intérieur de la laveuse. Utiliser ce programme avec le nettoyant pour laveuse affresh® ou un agent de blanchiment au chlore, tel que décrit ci-dessous.

#### Début de la procédure

#### Procédure de nettoyage avec le nettoyant pour laveuse (recommandé pour une performance optimale) :

- a. Ouvrir le couvercle de la laveuse et retirer tous les vêtements ou articles présents dans la laveuse.
- b. Utiliser une lingette affresh® pour nettoyer la machine, un tissu doux mouillé ou une éponge pour nettoyer l'intérieur de la porte.
- c. Placer une pastille de nettoyant pour laveuse affresh® dans le fond du panier de la laveuse.
- d. Ne pas ajouter de détergent ou autre composé chimique dans la laveuse lors de l'exécution de cette procédure.
- e. Rabattre le couvercle de la laveuse.

### ENTRETIEN DE LA LAVEUSE (suite)

- f. Sélectionner le programme Clean Washer (nettoyage de la laveuse).
- g. Appuyer longuement sur le bouton de START/PAUSE (mise en marche/pause) pour démarrer le programme.

**REMARQUE :** Pour de meilleurs résultats, ne pas interrompre le programme. Si l'on doit annuler le programme, appuyer sur POWER ON/OFF (marche/arrêt de la mise sous tension). Une fois le programme de nettoyage de la laveuse terminé, effectuer un programme Rinse (rinçage) pour rincer le nettoyant de la laveuse.

#### Méthode avec agent de blanchiment au chlore (autre option) :

- a. Ouvrir le couvercle de la laveuse et retirer tous les vêtements ou articles présents dans la laveuse.
- b. Verser 1 tasse (236 mL) d'agent de blanchiment liquide au chlore dans le distributeur d'agent de blanchiment.

**REMARQUE :** L'emploi d'une quantité d'eau de Javel supérieure à ce qui est recommandé ci-dessus pourrait endommager la laveuse avec le temps.

- c. Rabattre le couvercle de la laveuse.
- d. Ne pas ajouter de détergent ou autre composé chimique dans la laveuse lors de l'exécution de cette procédure.
- e. Sélectionner le programme Clean Washer (nettoyage de la laveuse).
- f. Appuyer longuement sur le bouton de START/PAUSE (mise en marche/pause) pour démarrer le programme.

Le processus du programme de nettoyage de la laveuse est décrit ci-dessous.

**REMARQUE :** Pour de meilleurs résultats, ne pas interrompre le programme. Si l'on doit annuler le programme, appuyer sur POWER ON/OFF (marche/arrêt de la mise sous tension). Une fois le programme de nettoyage de la laveuse terminé, effectuer un programme Rinse (rinçage) pour rincer le nettoyant de la laveuse.

#### Description de l'utilisation du programme de nettoyage de la laveuse :

Ce programme comporte une agitation et un essorage pour améliorer l'élimination des souillures.

Une fois ce programme terminé, laisser le couvercle ouvert pour permettre une meilleure ventilation et pour que l'intérieur de la laveuse puisse sécher.

#### Nettoyage des distributeurs

Après avoir utilisé la laveuse pendant longtemps, on peut parfois constater une accumulation de résidus dans les distributeurs de la laveuse. Pour éliminer les résidus des distributeurs, les essuyer avec un chiffon humide et les sécher avec une serviette. Ne pas tenter de retirer les distributeurs ou la garniture pour le nettoyage. Les distributeurs et la garniture ne peuvent pas être retirés. Si nécessaire, utiliser un nettoyant tout usage.

#### Nettoyage de l'extérieur de la laveuse

Utiliser une lingette de nettoyage pour laveuse affresh® ou un chiffon doux mouillé ou une éponge pour essuyer tout renversement. Utiliser uniquement une lingette de nettoyage pour laveuse affresh® ou des savons ou nettoyants doux pour nettoyer la surface externe de la laveuse.

**IMPORTANT :** Afin d'éviter d'endommager le revêtement de la laveuse, ne pas utiliser de produits abrasifs.

## ENTRETIEN DE LA LAVEUSE (suite)

### Nettoyage du filtre à charpie

Nettoyer le filtre après chaque charge.

1. Appuyer sur le filtre vers le bas ensuite tirer vers l'arrière pour ôter le filtre à charpie.

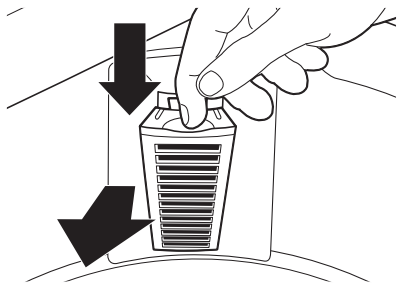

2. Ouvrir le filtre à charpie, enlever la charpie et nettoyer avec de l'eau.

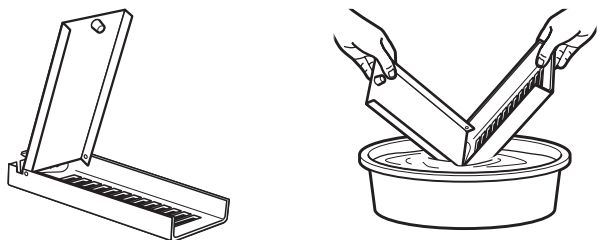

3. Installer le filtre à charpie en insérant d'abord la partie inférieure du filtre, puis appuyer sur le filtre vers le bas et vers l'avant pour le fixer.

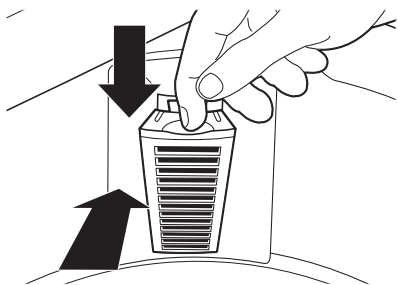

## NETTOYAGE DE L'EMPLACEMENT DE LA LAVEUSE

Éviter de laisser autour de la laveuse des éléments qui pourraient obstruer la circulation de l'air et empêcher le bon fonctionnement de la laveuse. Ceci implique de dégager également les éventuelles piles de vêtements placées devant la laveuse.

## ! AVERTISSEMENT



### Risque d'explosion

Garder les matières et les vapeurs inflammables, telle que l'essence, loin de la sècheuse.

Placer la sècheuse au moins 46 cm (18 po) au-dessus du plancher pour une installation dans un garage.

Le non-respect de ces instructions peut causer un décès, une explosion ou un incendie.

## NETTOYAGE DE L'INTÉRIEUR DE LA SÈCHEUSE

### Nettoyage du tambour de la sècheuse

1. Appliquer un nettoyant domestique liquide et ininflammable sur la surface tachée du tambour et frotter avec un linge doux jusqu'à ce que la tache soit supprimée.
2. Essuyer complètement le tambour avec un linge humide.
3. Faire culbuter une charge de vêtements ou de serviettes propres pour sécher le tambour.

**REMARQUE :** Les vêtements contenant des teintures instables, comme les jeans en denim ou articles en coton de couleur vive, peuvent décolorer l'intérieur de la sècheuse. Ces taches ne sont pas nocives pour votre sècheuse et ne tacheront pas les vêtements des charges futures. Sécher ces articles sur l'envers pour éviter de tacher le tambour.

## RETIRER LA CHARPIE ACCUMULÉE

### De l'intérieur de la caisse de la sècheuse

Retirer la charpie tous les 2 ans, ou plus souvent, selon l'utilisation de la sècheuse. Le nettoyage doit être effectué par un personnel d'entretien qualifié.

### À partir du conduit d'évacuation

Retirer la charpie tous les 2 ans, ou plus souvent, selon l'utilisation de la sècheuse.

## NETTOYAGE DU FILTRE À CHARPIE

### Nettoyage avant chaque charge

Le filtre à charpie se trouve dans la sècheuse. Un filtre obstrué de charpie peut augmenter la durée de séchage.

### Nettoyage :

1. Retirer le filtre à charpie de son logement. Retirer la charpie du filtre en la roulant avec les doigts. Ne pas rincer ni laver le filtre pour enlever la charpie.

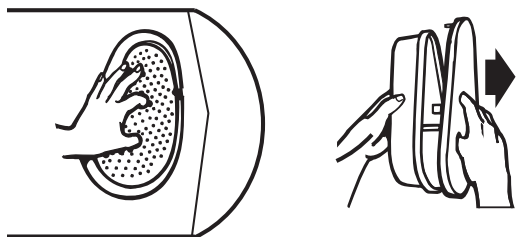

2. Remettre le filtre à charpie fermement en place en l'enfonçant.

### IMPORTANT :

- Ne pas faire fonctionner la sècheuse avec un filtre à charpie déplacé, endommagé, bloqué ou manquant. Une telle action peut causer une surchauffe ou des dommages à la sècheuse et aux tissus.
- Si de la charpie tombe dans la sècheuse au moment du retrait du filtre, vérifier le conduit d'évacuation et retirer la charpie. Voir la section « Exigences concernant l'évacuation » dans les Instructions d'installation.

### Nettoyage au besoin

Des résidus de détergent ou d'assouplisseur de tissu peuvent s'accumuler sur le filtre à charpie. Cette accumulation peut entraîner des temps de séchage plus longs ou l'arrêt de la sècheuse avant que la charge ne soit complètement sèche. Si de la charpie tombe du filtre alors qu'il est dans la sècheuse, il est probablement obstrué.

Nettoyer le filtre à charpie avec une brosse de nylon tous les six mois ou plus fréquemment s'il se bouche en raison d'une accumulation de résidus.

### Nettoyage :

1. Retirer la charpie du filtre en la roulant avec les doigts.
2. Mouiller les deux côtés du filtre à charpie avec de l'eau chaude.
3. Mouiller une brosse en nylon avec de l'eau chaude et du détergent liquide. Frotter le filtre à charpie avec la brosse pour enlever l'accumulation de résidus.



4. Rincer le filtre à l'eau chaude.
5. Bien sécher le filtre à charpie avec une serviette propre. Réinstaller le filtre dans la sècheuse.

## CHANGEMENT DE L'AMPOULE D'ÉCLAIRAGE DU TAMBOUR (sur certains modèles)

1. Débrancher la sècheuse ou déconnecter la source de courant électrique.
2. Ouvrir la porte de la sècheuse. Trouver le couvercle de l'ampoule d'éclairage sur la paroi arrière de la sècheuse. À l'aide d'un tournevis Philips, retirer la vis située à l'angle inférieur droit du couvercle. Enlever le couvercle.

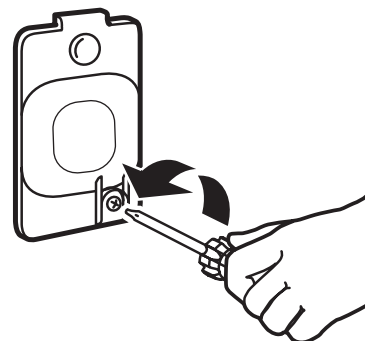

3. Tourner l'ampoule dans le sens antihoraire. Remplacer l'ampoule uniquement par une ampoule de 10 W pour appareil électroménager. Réinstaller le couvercle et le fixer avec la vis.
4. Brancher la sècheuse ou reconnecter la source de courant électrique.

## PRÉCAUTIONS À PRENDRE AVANT LES VACANCES, UN ENTREPOSAGE OU UN DÉMÉNAGEMENT

### Entretien en cas de non-utilisation ou d'entreposage

On ne doit faire fonctionner la sècheuse que lorsqu'on est présent. Si l'utilisateur doit partir en vacances ou n'utilise pas la sècheuse pendant une période prolongée, il convient d'exécuter les opérations suivantes :

1. Débrancher la sècheuse ou déconnecter la source de courant électrique.
2. (Sècheuses au gaz uniquement) : Fermer le robinet d'arrêt de la canalisation d'alimentation en gaz.
3. Nettoyer le filtre à charpie. Voir la section « Nettoyage du filtre à charpie ».

### Précautions à prendre avant un déménagement Sècheuses alimentées par cordon d'alimentation :

1. Débrancher le cordon d'alimentation électrique.
2. S'assurer que les pieds de nivellement sont solidement fixés à la base de la sècheuse.
3. Utiliser du ruban adhésif pour fixer la porte de la sècheuse.



## **⚠ AVERTISSEMENT**



### **Risque de choc électrique**

**Déconnecter la source de courant électrique avant l'entretien.**

**Replacer pièces et panneaux avant de faire la remise en marche.**

**Le non-respect de ces instructions peut causer un décès ou un choc électrique.**

## **PRÉCAUTIONS À PRENDRE AVANT LES VACANCES, UN ENTREPOSAGE OU UN DÉMÉNAGEMENT (suite)**

### **Pour les laveuses/sécheuses :**

1. Fermer les deux robinets d'eau. Débrancher et vidanger les tuyaux d'arrivée d'eau.
2. Pour déplacer la laveuse/sécheuse pendant une période de gel, suivre les instructions de la section « Entretien pour entreposage hivernal » avant de le déplacer.
3. Déconnecter le tuyau d'évacuation du système de vidange et vider l'eau qui reste dans un bac ou un seau. Déconnecter le tuyau d'évacuation de l'arrière de la laveuse.
4. Placer les tuyaux d'arrivée d'eau et le tuyau d'évacuation dans le panier de la laveuse.
5. Faire passer le cordon d'alimentation par dessus le bord et le mettre dans le panier de la laveuse.
6. Replacer le support d'emballage de l'appareil à l'intérieur de la laveuse/sécheuse. Si le support d'emballage de l'appareil est absent, placer des couvertures lourdes ou des serviettes dans l'ouverture du panier. Fermer les couvercles/portes et placer du ruban adhésif sur les couvercles/portes et jusqu'à la partie inférieure avant de la laveuse/sécheuse. Laisser les couvercles/portes fermés par l'adhésif jusqu'à ce que la laveuse/sécheuse soit installée à son nouvel emplacement.

## **ENTRETIEN POUR ENTREPOSAGE HIVERNAL**

**IMPORTANT :** Pour éviter tout dommage, installer et remiser la laveuse/sécheuse à l'abri du gel. L'eau qui peut rester dans les tuyaux risque d'abîmer la laveuse/sécheuse en temps de gel. Si la laveuse doit faire l'objet d'un déménagement ou d'un entreposage au cours d'une période de gel, hivériser la laveuse/sécheuse.

### **Hivérissation de la laveuse/sécheuse :**

1. Fermer les deux robinets d'eau; déconnecter et vidanger les tuyaux d'arrivée d'eau.
2. Verser 1 pte (1 L) d'antigel pour véhicule récréatif dans le panier et faire fonctionner la laveuse sur un programme Normal pendant environ 2 minutes pour mélanger l'antigel et l'eau restante.
3. Débrancher la laveuse/sécheuse ou déconnecter l'alimentation électrique.

## **RÉINSTALLATION/RÉUTILISATION DE LA LAVEUSE/SÉCHEUSE**

**Pour réinstaller la laveuse/sécheuse après une période de non-utilisation, de vacances, de remisage pour l'hiver ou après un déménagement :**

1. Consulter les instructions d'installation pour choisir l'emplacement, régler l'aplomb de la laveuse/sécheuse et la raccorder.
2. Avant de réutiliser la laveuse/sécheuse, exécuter la procédure recommandée suivante :

### **Remise en marche de la laveuse/sécheuse :**

1. Vidanger les canalisations d'eau et les tuyaux. Reconnecter les tuyaux d'arrivée d'eau. Ouvrir les deux robinets d'eau.

### **Aux É.-U.**

## **⚠ AVERTISSEMENT**



### **Risque de choc électrique**

**Brancher sur une prise à 3 alvéoles reliée à la terre.**

**Ne pas enlever la broche de liaison à la terre.**

**Ne pas utiliser un adaptateur.**

**Ne pas utiliser un câble de rallonge.**

**Le non-respect de ces instructions peut causer un décès, un incendie ou un choc électrique.**

### **Au Canada**

## **⚠ AVERTISSEMENT**



### **Risque de choc électrique**

**Brancher sur une prise à 4 alvéoles reliée à la terre.**

**Le non-respect de cette instruction peut causer un décès ou un choc électrique.**

### **Aux États-Unis et au Canada**

1. Brancher la laveuse/sécheuse ou reconnecter la source de courant électrique.
2. Faire exécuter à la laveuse le programme Heavy Duty (service intense) pour nettoyer la laveuse et éliminer l'antigel, le cas échéant. Utiliser uniquement du détergent HE Haute efficacité. Utiliser la moitié de la quantité de détergent recommandée par le fabricant pour une charge de taille moyenne.

## DÉPANNAGE – LAVEUSE

Essayer d'abord les solutions suggérées ici ou visiter notre site Web au [www.whirlpool.com/product\\_help](http://www.whirlpool.com/product_help) –  
 Au Canada, visiter [www.whirlpool.ca](http://www.whirlpool.ca) pour assistance et pour éviter une visite de service.

Si les problèmes suivants surviennent	Causes possibles	Solution
<b>Vibrations ou déséquilibre</b>		
Vibrations, balancement ou effet de « marche » de la machine	Les pieds ne sont peut-être pas verrouillés ou en contact avec le plancher.	Les pieds ou roulettes avant et arrière doivent être en contact ferme avec le plancher et la laveuse/sécheuse doit être d'aplomb pour fonctionner correctement.
	La laveuse n'est peut-être pas d'aplomb.	Vérifier que le plancher n'est pas incurvé ou qu'il ne s'affaisse pas. Si le plancher est irrégulier, un morceau de contreplaqué de 3/4 po (19 mm) placé sous la laveuse permettra de réduire le bruit.
		Voir « Réglage de l'aplomb de la laveuse/sécheuse » dans les Instructions d'installation.
Vibration pendant l'essorage ou la laveuse n'est plus en marche	La charge est peut-être déséquilibrée.	Charger les articles sans les tasser et de façon uniforme le long du plateau de lavage. Le fait d'ajouter des articles mouillés ou de rajouter de l'eau dans le panier pourrait déséquilibrer la laveuse.
		Éviter de laver un article seul. Compenser le poids d'un article seul tel qu'un tapis ou une veste en jeans par quelques articles supplémentaires pour équilibrer le tout. Redistribuer la charge, fermer le couvercle et appuyer sur START/PAUSE (mise en marche/pause).
		L'article ou la charge ne convient pas au programme sélectionné. Voir les sections « Guide des programmes » et « Utilisation de la laveuse ».
<b>Bruits</b>		
Cliquetis ou bruits métalliques	Des objets peuvent être coincés dans le système de vidange de la laveuse.	Vider les poches avant le lavage. Les articles mobiles comme des pièces de monnaie sont susceptibles de tomber entre le panier et la cuve; ils peuvent aussi obstruer la pompe. Un appel pour intervention de dépannage s'avéra peut-être nécessaire pour retirer ces objets.
		Il est normal d'entendre des articles métalliques faisant partie des vêtements comme les boutons-pression métalliques, boucles ou fermetures à glissière toucher le panier en acier inoxydable.
Gargouillement ou bourdonnement	La laveuse est peut-être en train d'évacuer de l'eau.	Il est normal d'entendre la pompe produire un bourdonnement continu accompagné de gargouillements ou de bruits de pompage périodiques lorsque les quantités d'eau restantes sont éliminées au cours des programmes d'essorage/de vidange.
Ronronnement	Le processus de détection de la charge est peut-être en cours.	Les essorages de détection peuvent émettre un bourdonnement après le démarrage de la laveuse. Ceci est normal.
Frottements rythmiques	Il se peut que le panier est en train de ralentir.	Il se peut que le panier qui ralentit émette un bruit de frottements rythmiques. Ceci est normal.
<b>Fuites d'eau</b>		
Vérifier ce qui suit pour que l'installation soit correcte :	La laveuse n'est pas d'aplomb.	Il est possible que de l'eau éclabousse en dehors du panier si la laveuse n'est pas d'aplomb.
	Les tuyaux de remplissage ne sont pas solidement fixés.	Serrer le raccord du tuyau de remplissage.
	Rondelles d'étanchéité des tuyaux de remplissage	S'assurer que les rondelles d'étanchéité plates des tuyaux de remplissage sont correctement installées.
	Raccord du tuyau de vidange	Fixer solidement le tuyau d'évacuation au tuyau de rejet à l'égout ou à l'évier de buanderie.
		Ne pas placer de ruban adhésif sur l'ouverture du système de vidange.
	Inspecter le circuit de plomberie du domicile pour vérifier qu'il n'y a pas de fuites ou que l'évier ou le tuyau de vidange n'est pas obstrué.	De l'eau pourrait refouler de l'évier ou du tuyau de rejet à l'égout obstrué. Inspecter tout le circuit de plomberie du domicile (éviers de buanderie, tuyau de vidange, conduites d'eau et robinets) pour vérifier qu'il n'y a aucune fuite.
La laveuse n'a pas été chargée comme recommandé.	Une charge déséquilibrée peut entraîner une déviation du panier; de l'eau pourrait alors éclabousser en dehors de la cuve. Voir « Utilisation de la laveuse » pour des instructions sur le chargement.	

Essayer d'abord les solutions suggérées ici ou visiter notre site Web au [www.whirlpool.com/product\\_help](http://www.whirlpool.com/product_help) –  
 Au Canada, visiter [www.whirlpool.ca](http://www.whirlpool.ca) pour assistance et pour éviter une visite de service.

Si les problèmes suivants surviennent	Causes possibles	Solution
<b>La laveuse ne fonctionne pas comme prévu</b>		
Quantité d'eau insuffisante dans la laveuse	La charge n'est pas complètement submergée dans l'eau.	Ceci correspond à un fonctionnement normal pour une laveuse HE à faible consommation d'eau. La charge ne sera pas complètement submergée. La laveuse détecte la taille de la charge et ajoute la bonne quantité d'eau pour un nettoyage optimal. <b>IMPORTANT</b> : Ne pas ajouter d'eau dans la laveuse. De l'eau supplémentaire éloignerait les articles du plateau de lavage en le soulevant, ce qui affaiblirait la performance de nettoyage.
		Lancer le programme Clean Washer (nettoyage de la laveuse) afin d'optimiser le niveau d'eau et la performance de lavage.
La laveuse ne fonctionne pas ou ne se remplit pas; elle cesse de fonctionner	Vérifier que l'alimentation en eau est adéquate.	Les tuyaux doivent être fixés et l'eau doit pénétrer dans la valve d'arrivée.
		Les robinets d'eau doivent être ouverts.
		Vérifier que les tamis des valves d'arrivée ne sont pas obstrués.
		Vérifier que les tuyaux d'arrivée d'eau ne sont pas déformés; ceci peut réduire le débit.

### ⚠ AVERTISSEMENT



**Risque de choc électrique**

**Brancher sur une prise à 3 alvéoles reliée à la terre.**

**Ne pas enlever la broche de liaison à la terre.**

**Ne pas utiliser un adaptateur.**

**Ne pas utiliser un câble de rallonge.**

**Le non-respect de ces instructions peut causer un décès, un incendie ou un choc électrique.**

La laveuse ne fonctionne pas ou ne se remplit pas; elle cesse de fonctionner (suite)	Vérifier que l'alimentation électrique à la machine est correcte.	Brancher le cordon d'alimentation dans une prise à 3 alvéoles reliée à la terre.
		Ne pas utiliser de rallonge.
		Vérifier que la prise est alimentée.
		Réarmer le disjoncteur déclenché. Remplacer tout fusible grillé. <b>REMARQUE</b> : Si le problème persiste, appeler un électricien.
	Fonctionnement normal de la laveuse.	Le couvercle doit être fermé pour que la laveuse puisse fonctionner.
		La laveuse fait des pauses durant certaines phases du programme. Ne pas interrompre le programme.
		On peut arrêter la laveuse pour réduire la production de mousse.
	La charge de la laveuse est peut-être trop tassée.	Retirer plusieurs articles et ré-agencer la charge de façon uniforme le long du plateau de lavage. Fermer le couvercle, appuyer sur le bouton START/PAUSE (mise en marche/pause).
		Si l'on souhaite ajouter des articles une fois que la laveuse a démarré, n'en rajouter qu'un ou deux.
		Ne pas ajouter d'eau dans la laveuse.
	Détergent HE non utilisé ou utilisation excessive de détergent HE.	Utiliser uniquement un détergent HE. La mousse produite par des détergents ordinaires peut ralentir ou arrêter la laveuse. Toujours mesurer la quantité de détergent et suivre les instructions du détergent en fonction des modalités de nettoyage de la charge.
		Pour éliminer la mousse, annuler le programme. Sélectionner Rinse (rinçage), puis Spin (essorage). Ne pas ajouter de détergent.

## DÉPANNAGE – LAVEUSE (SUITE)

Essayer d'abord les solutions suggérées ici ou visiter notre site Web au [www.whirlpool.com/product\\_help](http://www.whirlpool.com/product_help) –  
 Au Canada, visiter [www.whirlpool.ca](http://www.whirlpool.ca) pour assistance et pour éviter une visite de service.

Si les problèmes suivants surviennent	Causes possibles	Solution
<b>La laveuse ne fonctionne pas comme prévu (suite)</b>		
La laveuse ne se vidange/n'essore pas; les charges restent mouillées	Des petits articles sont peut-être coincés dans la pompe ou entre le panier et la cuve, ce qui peut ralentir la vidange.	Vider les poches et utiliser des sacs à vêtements pour les petits articles.
	Utiliser des programmes comportant une vitesse d'essorage inférieure.	Les programmes avec vitesses d'essorage réduites éliminent moins d'eau que les programmes qui comportent des vitesses d'essorage supérieures. Utiliser le programme/la vitesse d'essorage recommandé(e) correspondant aux articles.
	La charge de la laveuse est peut-être tassée ou déséquilibrée.	Des charges trop tassées peuvent empêcher la laveuse d'essorer correctement : les charges ressortent donc plus mouillées qu'elles ne devraient l'être. Répartir uniformément la charge mouillée pour que l'essorage soit équilibré. Sélectionner SPIN (essorage) pour éliminer l'eau restée dans la machine. Voir « Utilisation de la laveuse » pour des recommandations sur la façon de charger la machine.
	Charge déséquilibrée.	Voir « Vibration ou déséquilibre » dans la section « Dépannage » pour plus d'informations.
	Inspecter le circuit de plomberie pour vérifier que le tuyau de vidange est correctement installé. Le tuyau de vidange se prolonge dans le tuyau rigide de rejet à l'égout au-delà de 4,5 po (114 mm).	Vérifier que le tuyau de vidange est correctement installé. Utiliser la bride de retenue pour tuyau de vidange et la fixer solidement au tuyau rigide de rejet à l'égout ou à la cuve. Ne pas placer de ruban adhésif sur l'ouverture du système de vidange. Abaisser le tuyau de vidange si l'extrémité se trouve à plus de 96 po (2,4 m) au-dessus du plancher. Retirer toute obstruction du tuyau de vidange.
	Détergent HE non utilisé ou utilisation excessive de détergent HE.	Un excès de mousse causé par l'utilisation d'un détergent ordinaire ou d'un surplus de détergent peut ralentir ou arrêter la vidange ou l'essorage. Utiliser uniquement du détergent HE. Toujours mesurer les quantités et suivre les instructions du détergent en fonction de la charge. Pour éliminer tout excès de mousse, sélectionner Rinse (rinçage). Ne pas ajouter de détergent.
Températures de lavage ou de rinçage incorrectes	Vérifier que l'alimentation en eau est adéquate.	Vérifier que les tuyaux d'arrivée d'eau chaude et d'eau froide ne sont pas inversés.
		Les deux tuyaux doivent être raccordés à la fois à la laveuse et au robinet, et la valve d'arrivée doit recevoir à la fois de l'eau chaude et de l'eau froide.
		Vérifier que les tamis des valves d'arrivée ne sont pas obstrués.
		Éliminer toute déformation des tuyaux.
Charge non rincée	Vérifier que l'alimentation en eau est adéquate.	Vérifier que les tuyaux d'arrivée d'eau chaude et d'eau froide ne sont pas inversés.
		Les deux tuyaux doivent être fixés et l'eau doit s'écouler dans les valves d'arrivée ou du robinet.
		Les robinets d'eau chaude et d'eau froide doivent être ouverts tous les deux.
		Les tamis des valves d'arrivée d'eau de la laveuse sont peut-être obstrués.
		Éliminer toute déformation des tuyaux d'arrivée d'eau.
	Détergent HE non utilisé ou utilisation excessive de détergent HE.	La mousse produite par un détergent ordinaire peut empêcher la laveuse de fonctionner correctement.
		Utiliser uniquement du détergent HE. Veiller à mesurer correctement.
		Toujours mesurer la quantité de détergent et suivre les instructions du détergent en fonction de la taille et du niveau de saleté de la charge.
	La charge de la laveuse est peut-être trop tassée.	La laveuse effectuera un rinçage moins performant si l'on tasse les vêtements à l'intérieur.
		Charger les articles sans les tasser et de façon uniforme le long du plateau de lavage.
Utiliser le programme conçu pour les tissus à laver.		
Si l'on souhaite ajouter des articles une fois que la laveuse a démarré, n'en rajouter qu'un ou deux.		

## DÉPANNAGE – LAVEUSE (SUITE)

Essayer d'abord les solutions suggérées ici ou visiter notre site Web au [www.whirlpool.com/product\\_help](http://www.whirlpool.com/product_help) –  
Au Canada, visiter [www.whirlpool.ca](http://www.whirlpool.ca) pour assistance et pour éviter une visite de service.

Si les problèmes suivants surviennent	Causes possibles	Solution
<b>La laveuse ne fonctionne pas comme prévu (suite)</b>		
Sable, poils d'animaux, charpie, etc. sur la charge après le lavage	Des résidus de sable lourd, de poils d'animaux, de charpie, de détergent ou d'agent de blanchiment peuvent nécessiter un rinçage supplémentaire.	Faire exécuter un programme de rinçage supplémentaire.
La charge est emmêlée	La laveuse n'a pas été chargée comme recommandé.	Charger les articles sans les tasser et de façon uniforme le long du plateau de lavage. Réduire l'emmêlement en mêlant plusieurs types d'articles dans la charge. Utiliser le programme recommandé correspondant aux types d'articles à laver.
	Action de lavage et/ou vitesse d'essorage trop rapide pour la charge.	Sélectionner un programme comportant un lavage plus lent et un essorage plus lent. Noter cependant que les articles seront plus mouillés que lorsqu'on utilise une vitesse d'essorage supérieure.
Ne nettoie ou ne détache pas	La charge de lavage n'est pas complètement submergée dans l'eau.	La laveuse détecte la taille de la charge et ajoute la quantité d'eau adéquate. Ceci est normal et nécessaire au mouvement des vêtements.
	Davantage d'eau a été ajoutée à la laveuse.	Ne pas ajouter d'eau dans la laveuse. De l'eau supplémentaire éloignerait les articles du plateau de lavage en le soulevant, ce qui affaiblirait la performance de nettoyage.
	La laveuse n'a pas été chargée comme recommandé.	Charger les articles sans les tasser et de façon uniforme le long du plateau de lavage.
		Si l'on souhaite ajouter des articles une fois que la laveuse a démarré, n'en rajouter qu'un ou deux.
	Détergent HE non utilisé ou utilisation excessive de détergent HE.	La mousse produite par un détergent ordinaire peut empêcher la laveuse de fonctionner correctement.
		Utiliser uniquement du détergent HE. Veiller à mesurer correctement.
		Toujours mesurer la quantité de détergent et suivre les instructions du détergent en fonction de la taille et du niveau de saleté de la charge.
	Programme utilisé incorrect par rapport au type de tissu.	Utiliser une option de programme de niveau de saleté plus élevée et une température de lavage plus chaude pour améliorer le nettoyage.
		Utiliser le programme Heavy Duty (service intense) pour un nettoyage en profondeur.
		Voir le « Guide des programmes » pour utiliser le programme qui correspond le mieux à la charge utilisée.
Les distributeurs ne sont pas utilisés.	Utiliser les distributeurs pour éviter que l'eau de Javel ou l'assouplissant de tissu ne tachent les vêtements.	
	Remplir les distributeurs avant de démarrer un programme.	
	Éviter de les remplir excessivement.	
	Ne pas verser de produits directement sur la charge.	
Les couleurs similaires ne sont pas lavées ensemble.	Laver ensemble les couleurs semblables et les retirer immédiatement une fois le programme terminé pour éviter tout transfert de teinture.	

## DÉPANNAGE – LAVEUSE (SUITE)

Essayer d'abord les solutions suggérées ici ou consulter notre site Web [www.whirlpool.com/product\\_help](http://www.whirlpool.com/product_help) – Au Canada, [www.whirlpool.ca](http://www.whirlpool.ca) – pour obtenir de l'aide et éviter une intervention de réparation.

Si les problèmes suivants surviennent	Causes possibles	Solution
<b>La laveuse ne fonctionne pas comme prévu (suite)</b>		
Odeurs	L'entretien mensuel n'est pas effectué tel que recommandé.	Faire fonctionner le programme Clean Washer (nettoyage de la laveuse) après chaque série de 30 lavages. Voir la section « Entretien de la laveuse ».
		Décharger la laveuse dès que le programme est terminé.
	Détergent HE non utilisé ou utilisation excessive de détergent HE.	Utiliser uniquement du détergent HE. Veiller à mesurer correctement.
		Toujours suivre les instructions du détergent. Voir la section « Entretien de laveuse ».
Tissu endommagé	Des objets pointus se trouvaient dans les poches au moment du programme de lavage.	Vider les poches, fermer les fermetures à glissière, les boutons-pression et les agrafes avant le lavage pour éviter d'accrocher et de déchirer les vêtements.
	Les cordons et les ceintures se sont peut-être emmêlés.	Attacher tous les cordons et les ceintures avant de démarrer le nettoyage de la charge.
	Les articles étaient peut-être endommagés avant le lavage.	Raccommoder les déchirures et repriser les fils cassés des coutures avant le lavage.
	Les tissus peuvent subir des dommages si l'on tasse le linge dans la laveuse.	Charger les articles sans les tasser et de façon uniforme le long du plateau de lavage.
		Les articles chargés doivent se déplacer librement pendant le programme de lavage pour éviter tout dommage.
		Utiliser le programme conçu pour les tissus à laver. Si l'on souhaite ajouter des articles une fois que la laveuse a démarré, n'en rajouter qu'un ou deux.
	Les instructions de soin des vêtements n'ont peut-être pas été respectées.	Toujours lire et suivre les instructions d'entretien du fabricant indiquées sur l'étiquette du vêtement. Voir le « Guide des programmes » pour utiliser le programme qui correspond le mieux à la charge utilisée.
	L'eau de Javel n'a peut-être pas été ajoutée correctement.	Ne pas verser d'eau de Javel directement sur la charge. Essuyer tous les renversements d'eau de Javel.
		De l'eau de Javel non diluée endommagera les tissus. Ne pas utiliser plus que la quantité recommandée par le fabricant.
		Ne pas placer d'articles sur le dessus du distributeur d'agent de blanchiment lorsqu'on charge et décharge la laveuse.
Fonctionnement incorrect du distributeur	Distributeurs obstrués ou produits de lessive distribués trop tôt.	Ne pas remplir excessivement le distributeur. Un remplissage excessif peut entraîner une distribution immédiate.
		Remplir les distributeurs avant de démarrer un programme.
		Il est normal qu'il reste de petites quantités d'eau dans le distributeur une fois le programme terminé.
	L'assouplissant pour tissu s'épaissit après une longue durée d'utilisation. S'il y a une augmentation d'assouplissant pour tissu dans le distributeur après un programme, vérifier l'ancienneté de l'assouplissant pour tissu et remplacer si nécessaire.	
L'eau de Javel ou l'assouplissant pour tissu n'a pas été versé dans le distributeur.	Utiliser uniquement un agent de blanchiment liquide dans le distributeur d'agent de blanchiment. Utiliser uniquement de l'assouplissant dans le distributeur d'assouplissant.	
Le détergent en poudre ne se dissout pas complètement dans une brassée.	Quantité de détergent HE utilisée excessive.	Suivre les instructions du fabricant pour déterminer la quantité de détergent à utiliser.
	La température d'eau est trop froide.	Sélectionner une température de lavage plus chaude.
Le sachet de lessive à dose unique ne se dissout pas	Sachet de lessive mal utilisé.	Veiller à ajouter le sachet de lessive dans le panier de la laveuse avant d'ajouter les vêtements. Suivre les instructions du fabricant pour éviter d'endommager les articles.

Essayer d'abord les solutions suggérées ici ou visiter notre site Web au [www.whirlpool.com/product\\_help](http://www.whirlpool.com/product_help) –  
 Au Canada, visiter [www.whirlpool.ca](http://www.whirlpool.ca) pour assistance et pour éviter une visite de service.

Si les problèmes suivants surviennent	Causes possibles	Solution
<b>Un code d'erreur apparaît sur l'affichage</b>		
E1 – Alarme d'arrivée d'eau	Le niveau d'eau n'est pas atteint après 20 minutes.	Vérifier que les robinets d'eau ne sont pas fermés.
		Vérifier que la pression d'eau du domicile est supérieure à 20 kPa.
		Nettoyer les tamis de filtration des tuyaux d'arrivée d'eau.
		Vérifier que le tuyau d'évacuation n'est pas inférieur à 27½ po (700 mm) du plancher.
E2 – Alarme d'évacuation	La laveuse détecte toujours de l'eau pendant 8 minutes après l'évacuation d'eau.	Vérifier que le tuyau d'évacuation n'est pas plus de 39½ po (100 cm) du plancher.
		Retirer toute obstruction du tuyau de vidange.
E3 – Alarme de charge déséquilibrée	La charge de la laveuse est peut-être trop tassée ou les vêtements ne sont pas distribués uniformément.	Retirer plusieurs articles et ré-agencer la charge de façon uniforme le long du plateau de lavage et redémarrer le programme Spin (essorage).
E4 – Alarme de couvercle ouvert	Ouverture du couvercle lors du programme Spin (essorage).	Fermer le couvercle.
E5, EA, EC, EL ou EP – Autres erreurs	Autre	Appeler pour obtenir de l'assistance technique, voir la section Assistance ou service à la page arrière.
<b>La sécheuse ne fonctionne pas comme prévu</b>		
Les vêtements ne sèchent pas de manière satisfaisante; le temps de séchage est trop long	Le filtre à charpie est obstrué par de la charpie.	Le filtre à charpie doit être nettoyé avant chaque charge.
	Le programme Air Only (air seulement) a été choisi.	Choisir le bon programme en fonction du type de vêtements à sécher. Voir « Guide des programmes de la sécheuse ».
	La charge est trop grosse et trop lourde pour sécher rapidement.	Séparer la charge pour qu'elle culbute librement.
	Le conduit d'évacuation ou le clapet d'évacuation à l'extérieur est obstrué de charpie, restreignant le mouvement de l'air.	Faire fonctionner la sécheuse pendant 5 à 10 minutes. Tenir la main sous le clapet d'évacuation à l'extérieur pour vérifier le mouvement de l'air. Si aucun mouvement d'air n'est perceptible, ôter la charpie présente dans le système d'évacuation ou remplacer le conduit d'évacuation par un conduit métallique lourd ou flexible. S'assurer que le conduit d'évacuation n'est pas écrasé ou déformé. Consulter les Instructions d'installation.
	Des feuilles d'assouplissant obstruent la grille.	Utiliser seulement une feuille d'assouplissant par charge et l'utiliser une seule fois.
	Le conduit d'évacuation ne possède pas la bonne longueur.	Vérifier que le conduit d'évacuation n'est pas trop long ou ne comporte pas trop de changements de direction. Un long conduit augmentera les durées de séchage. S'assurer que le conduit d'évacuation n'est pas écrasé ou déformé. Consulter les Instructions d'installation.
	Diamètre incorrect du conduit d'évacuation.	Utiliser un conduit de 4 po (102 mm) de diamètre.
	La sécheuse se trouve dans une pièce où la température ambiante est inférieure à 45 °F (7 °C).	Le bon fonctionnement des programmes de la sécheuse nécessite une température ambiante supérieure à 45 °F (7 °C).
	Sécheuse placée dans un placard sans ouvertures adéquates.	Les portes de placard doivent comporter des ouvertures d'aération au sommet et au bas de la porte. Un espace minimum de 1 po (25 mm) est nécessaire à l'avant de la sécheuse et, pour la plupart des installations, un espace de 5 po (127 mm) est nécessaire à l'arrière de la sécheuse. Consulter les Instructions d'installation.

## DÉPANNAGE – SÈCHEUSE (SUITE)

Essayer d'abord les solutions suggérées ici ou visiter notre site Web au [www.whirlpool.com/product\\_help](http://www.whirlpool.com/product_help) –  
 Au Canada, visiter [www.whirlpool.ca](http://www.whirlpool.ca) pour assistance et pour éviter une visite de service.

Si les problèmes suivants surviennent	Causes possibles	Solution
<b>La sècheuse ne fonctionne pas comme prévu (suite)</b>		
La sècheuse ne fonctionne pas	La porte n'est pas bien fermée.	S'assurer que la porte de la sècheuse est complètement fermée.
	L'utilisateur n'a pas appuyé fermement sur le bouton Start (mise en marche) ou ne l'a pas maintenu appuyé pendant suffisamment longtemps.	Appuyer longuement sur le bouton START (mise en marche) jusqu'à ce que l'on entende le tambour de la sècheuse se déplacer.
	Un fusible du domicile est grillé ou le disjoncteur est ouvert.	Modèles de 240 V : Les sècheuses électriques utilisent deux fusibles ou disjoncteurs domestiques. Il est possible que le tambour tourne, mais sans chaleur. Remplacer les fusibles ou réarmer le disjoncteur. Si le problème persiste, appeler un électricien.
	Alimentation électrique incorrecte.	Modèles de 240 V : Les sècheuses électriques nécessitent une alimentation électrique de 240 V. Vérifier auprès d'un électricien qualifié.
	Type de fusible incorrect.	Utiliser un fusible temporisé.
Sons inhabituels	La sècheuse n'a pas été utilisée pendant un certain temps.	Si la sècheuse n'a pas été utilisée depuis quelque temps, il est possible qu'elle émette des bruits saccadés au cours des premières minutes de fonctionnement.
	Une pièce de monnaie, un bouton ou un trombone est coincé entre le tambour et l'avant ou l'arrière de la sècheuse.	Vérifier qu'il n'y a pas de petits objets coincés dans les rebords avant et arrière du tambour. Vider les poches avant le lavage.
	Il s'agit d'une sècheuse au gaz.	Le déclic du robinet de gaz est un bruit de fonctionnement normal.
	La sècheuse n'est pas de niveau d'avant en arrière et d'un côté à l'autre.	La sècheuse peut vibrer si elle n'est pas correctement installée. Consulter les Instructions d'installation.
	Vêtements emmêlés ou en boule.	Une charge en boule rebondit, ce qui fait vibrer la sècheuse. Séparer les articles dans la charge et remettre la sècheuse en marche.
Sans chaleur	Un fusible du domicile est grillé ou le disjoncteur est ouvert.	Modèles de 240 V : Il est possible que le tambour tourne, mais sans chaleur. Les sècheuses électriques utilisent deux fusibles ou disjoncteurs domestiques. Remplacer les fusibles ou réarmer le disjoncteur. Si le problème persiste, appeler un électricien.
	Alimentation électrique incorrecte.	Modèles de 240 V : Les sècheuses électriques nécessitent une alimentation électrique de 240 V. Vérifier auprès d'un électricien qualifié.
Temps de programme trop court	Un programme automatique se termine prématurément.	Modèles de 120 V : La charge n'entre peut-être pas en contact avec les bandelettes à détecteur. Mettre la sècheuse d'aplomb.
		Utiliser le Timed Drying (séchage minuté) pour des charges de très petite taille. Changer le réglage du degré de séchage des programmes Normal (normal) et Delicate (articles délicats). L'augmentation ou la diminution du degré de séchage modifiera la durée de séchage d'un programme.
Charpie sur la charge	Filtre à charpie obstrué.	Le filtre à charpie doit être nettoyé avant chaque charge.
Taches sur la charge ou sur le tambour	Assouplissant pour sècheuse mal utilisé.	Ajouter les feuilles d'assouplissant au début du programme. Les feuilles d'assouplissant ajoutées à une charge partiellement sèche peuvent tacher les vêtements.
		Les taches sur le tambour sont dues aux teintures contenues dans les vêtements (les jeans en général). Elles ne se transmettront pas aux autres vêtements.



## DÉPANNAGE – SÉCHEUSE (SUITE)

Essayer d'abord les solutions suggérées ici ou visiter notre site Web au [www.whirlpool.com/product\\_help](http://www.whirlpool.com/product_help) –  
 Au Canada, visiter [www.whirlpool.ca](http://www.whirlpool.ca) pour assistance et pour éviter une visite de service.

Si les problèmes suivants surviennent	Causes possibles	Solution
<b>La sécheuse ne fonctionne pas comme prévu (suite)</b>		
Charges froissées	Charge non retirée de la sécheuse à la fin du programme.	Faire exécuter le programme Air Only (air seulement) pour faire culbuter la charge sans chaleur afin d'éviter tout froissement.
	Les vêtements dans la sécheuse sont trop tassés.	Faire sécher de plus petites charges qui peuvent culbuter librement pour réduire le froissement.
Odeurs	De la peinture, de la teinture ou du vernis a récemment été utilisé dans la pièce où votre sécheuse est installée.	Aérer la pièce. Une fois les odeurs ou émanations disparues, laver et sécher à nouveau les vêtements.
	La sécheuse est utilisée pour la première fois.	Le nouvel élément d'émission de chaleur peut émettre une odeur. L'odeur disparaîtra après le premier programme.
La charge est trop chaude	Les articles de lavage ont été retirés de la sécheuse avant la fin du programme.	Toutes les charges sont refroidies lentement pour réduire le froissement et faciliter leur manipulation. Des articles retirés avant la période de refroidissement peuvent sembler très chauds.
	Un programme à haute température a été utilisé.	Sélectionner une température plus basse et utiliser un programme de séchage automatique. Ces programmes détectent la température ou le degré d'humidité de la charge et éteignent l'appareil lorsque la charge atteint le degré de séchage sélectionné. Ceci réduit le risque de séchage excessif.

## NOTES

## NOTES

## NOTES

## NOTES

## NOTES

## NOTES

## NOTES