

Homedics®

ultrasonic humidifier with UV-C CMTF45



**please take a
moment now**

register your product at
www.Homedics.com/register

Your valuable input regarding
this product will help us create
the products you will want
in the future.

INSTRUCTION MANUAL AND WARRANTY INFORMATION

2-year limited warranty

UHE-CMTF45 | L-01987, Rev. 3

IMPORTANT SAFETY INSTRUCTIONS

WHEN USING ELECTRICAL PRODUCTS, BASIC SAFETY PRECAUTIONS SHOULD ALWAYS BE FOLLOWED, INCLUDING THE FOLLOWING:

READ ALL INSTRUCTIONS BEFORE USING.

DANGER – TO REDUCE THE RISK OF ELECTRIC SHOCK:

- Always place humidifier on a firm, flat surface. A waterproof mat or pad is recommended for use under the humidifier. NEVER place it on a rug or carpet, or on a finished floor that may be damaged by exposure to water or moisture.
- Always unplug the unit from the electrical outlet immediately after using and before cleaning.
- DO NOT reach for a unit that has fallen into water. Unplug it immediately.
- DO NOT place or store the unit where it can fall or be pulled into a tub or sink.
- DO NOT place or drop into water or other liquids.
- DO NOT use water above 86°F.

WARNING – TO REDUCE THE RISK OF BURNS, FIRE, ELECTRIC SHOCK, OR INJURY TO PERSONS:

- Use this unit only for its intended use as described in this manual. DO NOT use attachments not recommended by Homedics; specifically, any attachments not provided with this unit.
- NEVER drop or insert any object into any opening.
- NEVER operate the appliance if it has a damaged cord or plug, if it is not working properly, if it has been dropped or damaged, or dropped into water. Return the appliance to a Homedics Service Center for examination and repair.
- Always unplug the unit when filling or moving the unit.
- Ensure that your hands are dry when operating the controls or removing the plug.
- DO NOT place the humidifier near heat sources, such as a stove, and do not expose the humidifier to direct sunlight.
- DO NOT carry this unit by the power cord or use the power cord as a handle.
- To disconnect, turn all controls to the off position, then remove the plug from the outlet.
- DO NOT use any other AC Adapter than what is supplied with the product. Use of any other AC adapter may damage the product and may increase risk of harm to user or property. Only AC Adapter bearing the Part Numbers specified in the Replacement part section of this manual should be used.

CAUTION: All servicing of this humidifier must be performed by authorized Homedics service personnel only.

SAVE THESE INSTRUCTIONS

CAUTION – PLEASE READ ALL INSTRUCTIONS CAREFULLY BEFORE OPERATING.

- This product is intended for household use only.
- NEVER cover the unit while it is operating.
- Always keep the cord away from high temperatures and fire.
- Perform regular maintenance on the ultrasonic membrane.
- NEVER use detergent to clean the ultrasonic membrane.
- NEVER clean the ultrasonic membrane by scraping with a hard object.
- DO NOT attempt to adjust or repair the unit. Servicing must be performed by professional or qualified personnel.
- Stop using this unit if there is an unusual noise or smell.
- Unplug this unit when not in use for a long period of time.
- DO NOT touch the water or any parts of the unit that are covered by water while the unit is on or plugged in.
- NEVER operate without water in the tank.
- Only use water in the tank.
- NEVER use any additive in the water.
- Keep this unit out of reach of children. DO NOT allow children to use this unit without supervision.
- DO NOT use outdoors. For indoor use only.

CAUTION: DO NOT place humidifier on furniture.

CAUTION: ALWAYS USE a waterproof mat or pad on wood floors.

ULTRASONIC HUMIDIFIER WITH UV-C

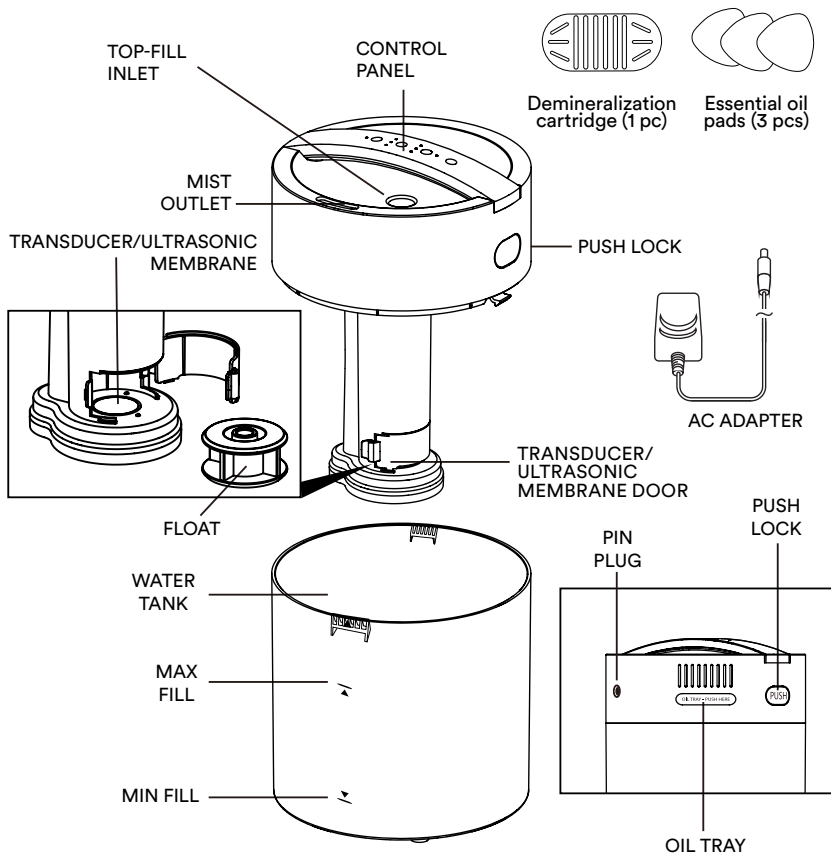

CONTROL PANEL

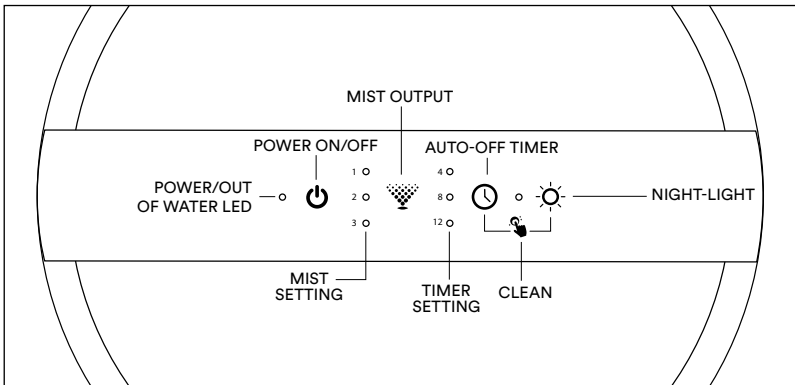

HOW TO FILL

CAUTION: Before filling the tank with water, turn the power off and unplug the power adapter from the wall outlet and from the top cover.

NOTE: The convenient top-fill tank can be filled with a pitcher or at the faucet.

HOW AND WHY TO USE DEMINERALIZATION CARTRIDGES

The Homedics demineralization cartridge will help reduce the potential for white dust, a deposit of minerals left behind from using hard water in your humidifier. The cartridge should be replaced every 30–40 fillings. The cartridge may need to be replaced more often if you are using very hard water.

TO FILL WITH A PITCHER

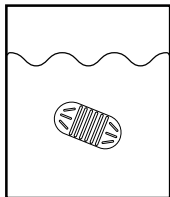

1. Before filling with water for the first time, remove 1 demineralization cartridge from the packaging and soak in water for 10 minutes. Remove the top cover and place in the water tank.

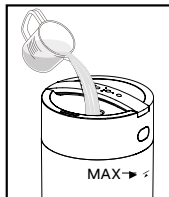

2. Fill the tank with clean, cool water or distilled water (if in an area with hard water) until the water level reaches the MAX fill line. **NOTE:** Do not fill past the MAX fill line. **CAUTION:** Never add essential oils or any other additives to the water tank. Even a few drops will damage the unit.

TO FILL AT THE FAUCET

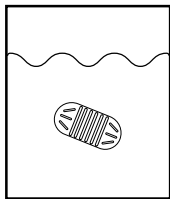

1. Before filling with water for the first time, remove 1 demineralization cartridge from the packaging and soak in water for 10 minutes.

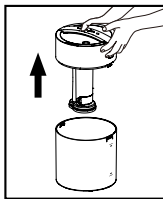

2. To fill at the faucet, push the 2 side push lock buttons to remove the top cover.

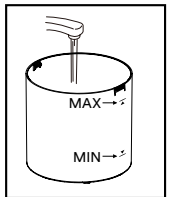

3. Fill the tank with clean, cool water or distilled water (if in an area with hard water) until the water is between the MIN & MAX fill lines. **NOTE:** Do not fill past the MAX fill line. **CAUTION:** Never add essential oils or any other additives to the water tank. Even a few drops will damage the unit.

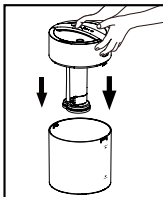

4. Place the soaked demineralization cartridge in the water tank. Replace the top cover making sure it is locked securely to the water tank.

ABOUT WHITE DUST

Use of high mineral content hard water may cause a white mineral residue to accumulate on surfaces in the room near the humidifier. The mineral residue is commonly called “white dust.” The higher the mineral content (or, the harder your water is), the greater the potential for white dust. The white dust is not caused by a defect in the humidifier. It is caused only by minerals suspended in the water.

HOW TO OPERATE

Insert single pin plug into the top of the humidifier, then plug the adapter into a 120-volt AC electrical outlet.

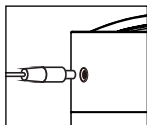

POWER BUTTON

Turns humidifier on/off.



MIST OUTPUT

Mist adjusts from the lowest output (1) to the highest output (3). To increase the mist output, press the mist output  button. The corresponding mist level will be lit on the display. Do not point the mist nozzle toward walls or furniture.



TIMER

Press the timer button until the desired auto-shutoff timer setting is displayed. The timer button will cycle through the following settings: 4, 8, 12 hours and off. To cancel the timer at any time, press the timer button until all LEDs are off.

NOTE: Always be sure the humidifier has a full tank of water prior to using the timer setting.





NIGHT-LIGHT/DISPLAY LIGHTS

Press the night-light  button to turn the night-light on/off.



CLEAN REMINDER

The LED above the clean icon will illuminate red indicating it is time to clean the transducer/ultrasonic membrane. See cleaning instructions in the How to clean and care section. Press and hold the timer  and night-light  buttons until the red light turns off.

HOW TO USE THE OIL TRAY

CAUTION: Putting oil anywhere but the oil tray will damage the humidifier.

Use your favorite essential oil to deliver aroma into the air.

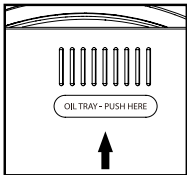

1. The oil tray is located on the back of the humidifier near the top.



2. Push to open and remove the tray.

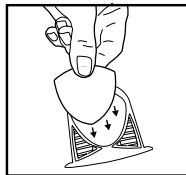

3. Use the 1 preinstalled aroma pad in the oil tray (3 included).

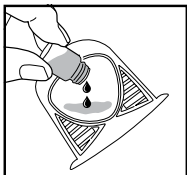

4. Add 5–7 drops of essential oil to the pad. You may use more or less depending on personal preference. **WARNING: Only place essential oil on the pad and NOT directly into the tray.**

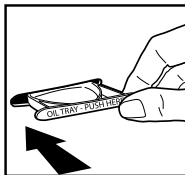

5. Place the oil tray back in its compartment and push to close. The scent will start automatically when the mist is turned on.

NOTE: For use with the included Homedics essential oil pads only.

NOTE: Do not leave a filled essential oil pad in the oil tray if it will be out of use for a long period of time.

ARE ESSENTIAL OILS SAFE TO USE AROUND PETS?

We should always exercise caution when using essential oils around pets. Keep all essential oil and aromatherapy products (like diffusers) out of the reach of pets. Keep open bottles away from pets to avoid internal consumption. We do not recommend the topical use of essential oils on pets, as they have a strong sense of smell and cannot get rid of the oil if they don't like it or it is disturbing them. When diffusing essential oils around pets, always diffuse in a well-ventilated area and leave an option for them to remove themselves from the space, such as leaving a door open. Every animal is different, so carefully observe how each animal responds when introducing an essential oil for the first time. If irritation occurs, discontinue the use of the essential oil. We recommend seeking medical attention if ingestion of essential oil occurs.

HOW TO CLEAN AND CARE

CAUTION: Before cleaning the unit, turn power off, unplug from the wall outlet and unplug the AC Adapter plug from the top of the humidifier.

CLEANING THE TRANSDUCER/ULTRASONIC MEMBRANE

The transducer/ultrasonic membrane must be cleaned to remove water mineral deposits when the red LED is illuminated above the clean transducer/ultrasonic membrane symbol. Failure to do so may cause reduced or no mist output.

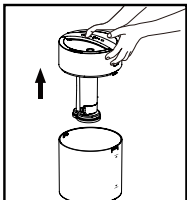

1. Push the 2 side lock buttons to remove the top cover.

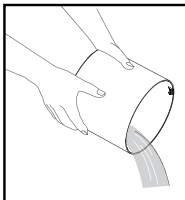

2. Pour out any water remaining in the tank.

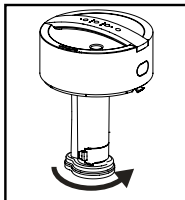

3. Open the transducer/ultrasonic membrane door and remove the float to access the transducer/ultrasonic membrane.

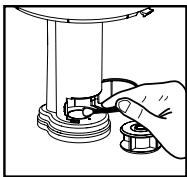
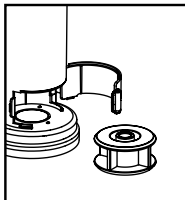

4. Clean the transducer/ultrasonic membrane and float with a 50/50 mix of white vinegar and water on a cotton swab. Wipe off with a damp cotton swab. **NEVER** touch the transducer/ultrasonic membrane with your fingers; the natural oils in the skin can damage the surface. **NEVER** submerge the top in water or any other liquid.

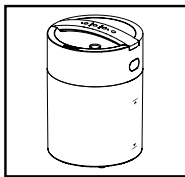

5. After cleaning, reassemble the humidifier, fill with water, plug in, and turn on.

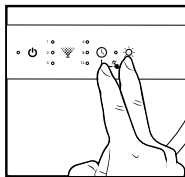

6. Press and hold the timer and night-light buttons, until the red LED light above the clean symbol turns off.

HOW TO CLEAN AND CARE



TO CLEAN THE TANK

Remove the top cover from the humidifier.

Every day: Empty and rinse the inside of the tank before refilling.

Monthly or as needed: To remove any scale or buildup, use a 50/50 mixture of white vinegar and lukewarm water to clean the inside of the tank.

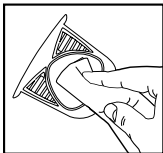

TO CLEAN THE OIL TRAY

Open the oil tray and remove the pad. Essential oil pads should be changed when switching to a different scent. If continuing to use the same scent, set the oil pad aside for reuse. Wipe the inside of the oil tray with a soft cloth. Place the essential oil pad back in the tray and close.

NOTE: Remove the essential oil pad when storing.



TO CLEAN THE SURFACE

Clean the surface of the unit with a soft, damp cloth.

STORAGE BEFORE STORING

Clean the surface of the unit with a soft, damp cloth. Clean the water tank, float and the transducer/ultrasonic membrane following the cleaning instructions for each part.

Be sure to let all parts dry completely before storing. Clean the oil tray with a soft, damp cloth.

AFTER STORING

Rinse the tank with water prior to operating.

SPECIFICATIONS

ULTRASONIC TECHNOLOGY

This humidifier uses ultrasonic, high-frequency technology to convert water into a fine mist that is dispersed evenly into the air.

ELECTRICAL RATING

AC Adapter Input: 100-240 VAC, 50/60 Hz, 1.3 A.

UV-C TECHNOLOGY

This humidifier uses a non-replaceable, long life UV-C LED light to reduce E. coli bacteria, Staphylococcus aureus bacteria, A. niger mold, and P. citrinum fungus in the mist. Shown by independent laboratory testing. The UV light is working when the product is on.

AUTO-SHUTOFF PROTECTION

When the tank is empty, the unit will shut off automatically. The power/out of water LED will glow red.

CAPACITY

.97 gallons – 3.7 liters.

RUNTIME

Up to 35 hours. Runtime is based on setting the mist level on the low setting. Based on the natural humidity level in your home, the temperature of water you use, and the mist-level setting, you may experience longer or shorter runtimes.

ROOM SIZE

This humidifier is recommended for rooms up to 278 ft²/25.8 m² based on AHAM HU-1-2016 measurement as shown by independent laboratory testing.

QUIET OPERATION

22-24 dBA.

REPLACEMENT PARTS

To purchase genuine Homedics Replacement parts, go to the retailer where you purchased your Homedics Ultrasonic Humidifier with UV-C CMTF45, or visit www.homedics.com (US), www.homedics.ca (CAN).



WATER TANK

MODEL #: PP-UHECMTF45WTNK



DEMINERALIZATION CARTRIDGE

MODEL #: UHE-HDC4



AC ADAPTER

MODEL #:

PPUHECMTF45ADPT (White)

PPUHECMTF45ADP1 (Black)



AROMA PADS

MODEL #: UHE-PAD1

TROUBLESHOOTING

PROBLEM	POSSIBLE CAUSE	SOLUTION
No power/no mist from spout	<ul style="list-style-type: none"> • Unit is not plugged in • Unit is not turned on • No power at unit • Low water level • Transducer/ultrasonic membrane needs cleaning • Float not installed 	<ul style="list-style-type: none"> • Plug unit in • Press the power button to turn the unit on • Check circuits and fuses or try a different outlet • Refill the tank with water • Follow Cleaning the Transducer/Ultrasonic Membrane instructions in the How to Clean and Care section • Install float
Peculiar odor	<ul style="list-style-type: none"> • Unit is new • If unit is in use, the odor may be a dirty tank or old tank water 	<ul style="list-style-type: none"> • Remove the tank and let it air out in a cool, dry place for 12 hours • Empty the old water, clean the tank, and fill with clean water
Excessive noise	<ul style="list-style-type: none"> • Unit is not level • Low water level 	<ul style="list-style-type: none"> • Place unit on a flat, even surface • Check the water level; refill the tank if the water is low
White dust accumulation	<ul style="list-style-type: none"> • Hard water used • Demineralization cartridge needs to be replaced 	<ul style="list-style-type: none"> • Use distilled water and a demineralization cartridge • Replace demineralization cartridge
Red light illuminates above the clean symbol	<ul style="list-style-type: none"> • Transducer/Ultrasonic Membrane needs cleaning • Clean reminder needs to be reset 	<ul style="list-style-type: none"> • Follow Cleaning the Transducer/Ultrasonic Membrane instructions in the how to clean and care section • Press and hold the timer and night-light buttons at the same time until the red light turns off

CAUTION: All servicing of this humidifier must be performed by authorized Homedics service personnel only.

SUPPLIER'S DECLARATION OF CONFORMITY

Product Description: ULTRASONIC HUMIDIFIER with UV-C

Model Number: UHE-CMTF45

Trade Name: Homedics

FCC Compliance Statement

This device complies with Part 18 of the FCC Rules. Operation is subject to the following two conditions: (1) This device may not cause harmful interference, and (2) This device must accept any interference received, including interference that may cause undesired operation.

U.S. Contact Information

Company: Homedics, LLC.

Address: 3000 N Pontiac Trail, Commerce Township, MI 48390

8:30am-7:00pm EST Monday-Friday 1-800-466-3342

Homedics is not responsible for any radio or TV interference caused by unauthorized modifications to this equipment. Such modifications could void the user authority to operate the equipment.

This equipment has been tested and found to comply with the limits for a Class B digital device, pursuant to Part 15 of the FCC Rules. These limits are designed to provide reasonable protection against harmful interference in a residential installation. This equipment generates, uses, and can radiate radio frequency energy and, if not installed and used in accordance with the instructions, may cause harmful interference to radio communications. However, there is no guarantee that interference will not occur in a particular installation. If this equipment does cause harmful interference to radio or television reception, which can be determined by turning the equipment off and on, the user is encouraged to try to correct the interference by one or more of the following measures:

- Reorient or relocate the receiving antenna.
- Increase the separation between the equipment and receiver.
- Connect the equipment to an outlet on a circuit different from that to which the receiver is connected.
- Consult the dealer or an experienced radio/TV technician for help.

This product has been tested and compiles with the requirements for Federal Communication Commission, Part 18. Although this product is tested and compiles with FCC, it may interfere with other devices. If this product is found to interfere with another device, separate the other device and this product. Conduct only the user maintenance found in this instruction manual. Other maintenance and servicing may cause harmful interference and can void the required FCC compliance.

CAN ICES-001(B)/NMB-001(B)



2-YEAR LIMITED WARRANTY

Homedics sells its products with the intent that they are free of defects in manufacture and workmanship for a period of 2 years from the date of original purchase, except as noted below. Homedics warrants that its products will be free of defects in material and workmanship under normal use and service. This warranty extends only to consumers and does not extend to Retailers.

To obtain warranty service on your Homedics product, contact a Consumer Relations representative for assistance. Please make sure to have the model number of the product available.

Homedics does not authorize anyone, including but not limited to Retailers, the subsequent consumer purchaser of the product from a Retailer, or remote purchasers, to obligate Homedics in any way beyond the terms set forth herein. This warranty does not cover damage caused by misuse or abuse; accident; the attachment of any unauthorized accessory; alteration to the product; improper installation; unauthorized repairs or modifications; improper use of electrical/power supply; loss of power; dropped product; malfunction or damage of an operating part from failure to provide manufacturer's recommended maintenance; transportation damage; theft; neglect; vandalism; or environmental conditions; loss of use during the period the product is at a repair facility or otherwise awaiting parts or repair; or any other conditions whatsoever that are beyond the control of Homedics.

This warranty is effective only if the product is purchased and operated in the country in which the product is purchased. A product that requires modifications or adoption to enable it to operate in any other country than the country for which it was designed, manufactured, approved, and/or authorized, or repair of products damaged by these modifications is not covered under this warranty.

THE WARRANTY PROVIDED HEREIN SHALL BE THE SOLE AND EXCLUSIVE WARRANTY. THERE SHALL BE NO OTHER WARRANTIES EXPRESS OR IMPLIED, INCLUDING ANY IMPLIED WARRANTY OF MERCHANTABILITY OR FITNESS OR ANY OTHER OBLIGATION ON THE PART OF THE COMPANY WITH RESPECT TO PRODUCTS COVERED BY THIS WARRANTY. Homedics SHALL HAVE NO LIABILITY FOR ANY INCIDENTAL, CONSEQUENTIAL, OR SPECIAL DAMAGES. IN NO EVENT SHALL THIS WARRANTY REQUIRE MORE THAN THE REPAIR OR REPLACEMENT OF ANY PART OR PARTS THAT ARE FOUND TO BE DEFECTIVE WITHIN THE EFFECTIVE PERIOD OF THE WARRANTY. NO REFUNDS WILL BE GIVEN. IF REPLACEMENT PARTS FOR DEFECTIVE MATERIALS ARE NOT AVAILABLE, Homedics RESERVES THE RIGHT TO MAKE PRODUCT SUBSTITUTIONS IN LIEU OF REPAIR OR REPLACEMENT.

This warranty does not extend to the purchase of opened, used, repaired, repackaged, and/or resealed products, including but not limited to sale of such products on internet auction sites and/or sales of such products by surplus or bulk resellers. Any and all warranties or guarantees shall immediately cease and terminate as to any products or parts thereof that are repaired, replaced, altered, or modified, without the prior express and written consent of Homedics.

This warranty provides you with specific legal rights. You may have additional rights that may vary from country to country. Because of individual country regulations, some of the above limitations and exclusions may not apply to you.

For more information regarding our product line in the USA, please visit www.Homedics.com. For Canada, please visit www.Homedics.ca.

FOR SERVICE IN THE USA

cservice@Homedics.com

8:30am–7:00pm EST Monday–Friday

1-800-466-3342

FOR SERVICE IN CANADA

cservice@Homedicsgroup.ca

8:30am–5:00pm EST Monday–Friday

1-888-225-7378

Homedics^{MD}

humidificateur ultrasonique avec UV-C CMTF45



**veuillez prendre
quelques instants**

enregistrez votre produit sur:
www.Homedics.com/register

Vos précieux commentaires
au sujet de ce produit nous
aideront à créer des produits
que vous adorerez.

GUIDE D'UTILISATION ET INFORMATION DE GARANTIE
garantie restreinte de 2-ans

UHE-CMTF45 | L-01987, Rev. 3

INSTRUCTIONS DE SÉCURITÉ IMPORTANTES

LORS DE L'UTILISATION DE PRODUITS ÉLECTRIQUES, IL EST TOUJOURS IMPORTANT DE SUIVRE DES PRÉCAUTIONS ÉLÉMENTAIRES DE SÉCURITÉ, NOTAMMENT LES SUIVANTES : LIRE TOUTES LES INSTRUCTIONS AVANT UTILISATION.

DANGER - AFIN DE RÉDUIRE LE RISQUE DE CHOC ÉLECTRIQUE :

- Toujours placer l'humidificateur sur une surface ferme et plane. Un tapis ou une sous-couche imperméable est recommandé pour être utilisé sous l'humidificateur. Ne jamais le placer sur un tapis ou un tapis, ou sur un sol fini qui pourrait être endommagé par l'exposition à l'eau ou à l'humidité.
- Toujours débrancher l'appareil de la prise électrique immédiatement après utilisation et avant le nettoyage.
- NE PAS atteindre un appareil qui est tombé dans l'eau. Le débrancher immédiatement.
- NE PAS placer ou ranger l'appareil là où il peut tomber ou être tiré dans une baignoire ou un évier.
- NE PAS placer ou laisser tomber dans l'eau ou d'autres liquides.
- NE PAS utiliser de l'eau au-dessus de 86 °F.

AVERTISSEMENT - AFIN DE RÉDUIRE LE RISQUE DE BRÛLURES, D'INCENDIE, DE CHOC ÉLECTRIQUE OU DE BLESSURES CORPORELLES :

- Utilisez cet appareil uniquement dans le but pour lequel il est décrit dans ce manuel. N'utilisez pas d'accessoires non recommandés par Homedics ; en particulier, aucun accessoire non fourni avec cet appareil.
- NE JAMAIS laisser tomber ou insérer un objet dans une ouverture.
- NE JAMAIS utiliser l'appareil s'il a un cordon ou une fiche endommagée, s'il ne fonctionne pas correctement, s'il est tombé ou endommagé, ou s'il est tombé dans l'eau. Renvoyez l'appareil à un centre de service Homedics pour examen et réparation.
- Toujours débrancher l'appareil lors du remplissage ou du déplacement de celui-ci.
- Assurez-vous que vos mains sont sèches lors de la manipulation des commandes ou de l'enlèvement de la fiche.
- NE PAS placer l'humidificateur près de sources de chaleur, telles qu'une cuisinière, et ne pas exposer l'humidificateur à la lumière directe du soleil.
- NE PAS transporter cet appareil par le cordon d'alimentation ou utiliser le cordon d'alimentation comme poignée.
- Pour déconnecter, tournez toutes les commandes sur la position "off", puis retirez la fiche de la prise.
- N'utilisez aucun autre adaptateur secteur que celui fourni avec le produit. L'utilisation de tout autre adaptateur secteur peut endommager le produit et augmenter les risques pour l'utilisateur ou les biens. Seuls les adaptateurs secteur portant les numéros de pièces spécifiés dans la section Pièces de rechange de ce manuel doivent être utilisés.

ATTENTION : Tout entretien de cet humidificateur doit être effectué uniquement par le personnel de service autorisé Homedics.

CONSERVEZ CES INSTRUCTIONS ATTENTION

– VEUILLEZ LIRE ATTENTIVEMENT TOUTES LES INSTRUCTIONS AVANT DE L'UTILISER.

- Ce produit est destiné à un usage domestique uniquement.
- NE JAMAIS couvrir l'appareil pendant son fonctionnement.
- Veillez toujours à éloigner le cordon de hautes températures et du feu.
- Effectuez un entretien régulier de la membrane ultrasonique.
- NE JAMAIS utiliser de détergent pour nettoyer la membrane ultrasonique.
- NE JAMAIS nettoyer la membrane ultrasonique en la grattant avec un objet dur.
- NE PAS essayer d'ajuster ou de réparer l'appareil. L'entretien doit être effectué par du personnel professionnel ou qualifié.
- Cessez d'utiliser cet appareil s'il y a un bruit ou une odeur inhabituels.
- Débranchez cet appareil lorsqu'il n'est pas utilisé pendant une longue période.
- NE TOUCHEZ PAS à l'eau ni à aucune partie de l'appareil qui est couverte d'eau pendant que l'appareil est allumé ou branché.
- N'utilisez JAMAIS l'appareil sans eau dans le réservoir.
- Utilisez uniquement de l'eau dans le réservoir.
- N'utilisez JAMAIS d'additif dans l'eau.
- Gardez cet appareil hors de portée des enfants. Ne laissez pas les enfants utiliser cet appareil sans surveillance.
- N'utilisez PAS à l'extérieur. Uniquement pour une utilisation en intérieur.

ATTENTION : NE placez PAS l'humidificateur sur des meubles.

ATTENTION : UTILISEZ TOUJOURS un tapis ou une sous-couche imperméable sur les planchers en bois.

HUMIDIFICATEUR ULTRASONIQUE AVEC UV-C

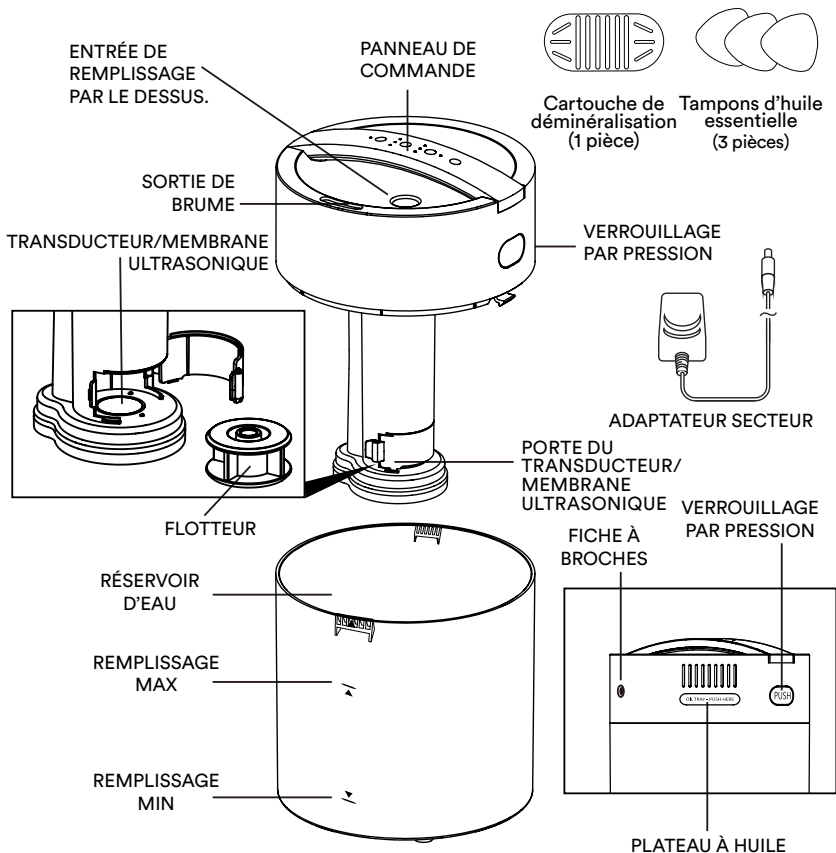

PANNEAU DE COMMANDE

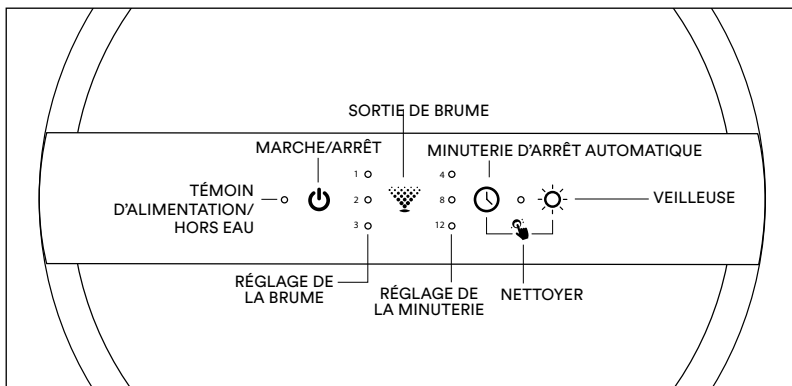

COMMENT REMPLIR

ATTENTION : Avant de remplir le réservoir avec de l'eau, éteignez l'appareil et débranchez l'adaptateur secteur de la prise murale et du couvercle supérieur.

REMARQUE : Le réservoir pratique à remplissage par le haut peut être rempli avec une carafe ou au robinet.

COMMENT ET POURQUOI UTILISER LES CARTOUCHES DE DÉMINÉRALISATION

La cartouche de déminéralisation Homedics contribuera à réduire le potentiel de formation de poussière blanche, un dépôt de minéraux laissé par l'utilisation d'une eau dure dans votre humidificateur. La cartouche doit être remplacée tous les 30 à 40 remplissages. La cartouche peut nécessiter un remplacement plus fréquent si vous utilisez une eau très dure.

POUR REMPLIR AVEC UNE CARAFE

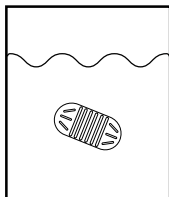

1. Avant de remplir d'eau pour la première fois, retirez une cartouche de déminéralisation de l'emballage et laissez-la tremper dans l'eau pendant 10 minutes. Retirez le couvercle supérieur et placez-le dans le réservoir d'eau.

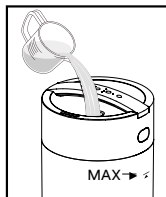

2. Remplissez le réservoir avec de l'eau propre et fraîche ou de l'eau distillée (si vous vous trouvez dans une zone où l'eau est dure) jusqu'à ce que le niveau d'eau atteigne la ligne de remplissage MAX. **REMARQUE :** Ne dépassez pas la ligne de remplissage MAX.

ATTENTION : Ne jamais ajouter d'huiles essentielles ni aucun autre additif dans le réservoir d'eau. Même quelques gouttes peuvent endommager l'appareil.

POUR REMPLIR AU ROBINET

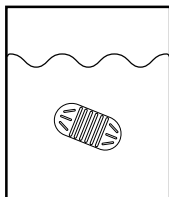

1. Avant de remplir d'eau pour la première fois, retirez 1 cartouche de déminéralisation de l'emballage et faites-la tremper dans l'eau pendant 10 minutes.

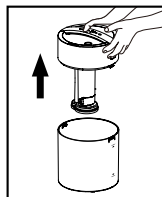

2. Pour remplir au robinet, appuyez sur les 2 boutons de verrouillage latéraux pour retirer le couvercle supérieur.

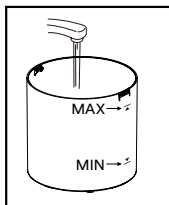

3. Remplissez le réservoir avec de l'eau propre et fraîche ou de l'eau distillée (si vous vous trouvez dans une zone où l'eau est dure) jusqu'à ce que le niveau d'eau se situe entre les lignes de remplissage MIN et MAX. **REMARQUE :** Ne dépassez pas la ligne de remplissage MAX. **ATTENTION :** Ne jamais ajouter d'huiles essentielles ni aucun autre additif dans le réservoir d'eau. Même quelques gouttes peuvent endommager l'appareil.

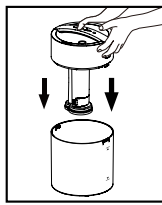

4. Placez la cartouche de déminéralisation imbibée dans le réservoir d'eau. Remplacez le couvercle supérieur en vous assurant qu'il est correctement verrouillé sur le réservoir d'eau.

À PROPOS DE LA POUSSIÈRE BLANCHE

L'utilisation d'eau dure à forte teneur en minéraux peut entraîner l'accumulation d'un résidu minéral blanc sur les surfaces de la pièce près de l'humidificateur. Ce résidu minéral est communément appelé "poussière blanche". Plus la teneur en minéraux est élevée (ou plus l'eau est dure), plus il y a de risques de formation de poussière blanche. La poussière blanche n'est pas causée par un défaut de l'humidificateur. Elle est uniquement due aux minéraux présents dans l'eau en suspension.

COMMENT UTILISER

Insérez la fiche à broche unique dans le haut de l'humidificateur, puis branchez l'adaptateur dans une prise électrique de 120 volts en courant alternatif (CA).

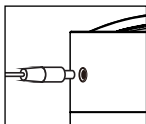

BOUTON D'ALIMENTATION

Allume/éteint l'humidificateur.



SORTIE DE BRUME

Le réglage de la brume s'ajuste de la sortie la plus basse (1) à la sortie la plus élevée (3). Pour augmenter la sortie de brume, appuyez sur le bouton de sortie de brume . Le niveau de brume correspondant s'allumera sur l'affichage. Ne dirigez pas la buse de brume vers les murs ou les meubles.



MINUTERIE

Appuyez sur le bouton de la minuterie jusqu'à ce que le réglage de l'arrêt automatique souhaité s'affiche. Le bouton de la minuterie passera en revue les réglages suivants : 4, 8, 12 heures et désactivé. Pour annuler la minuterie à tout moment, appuyez sur le bouton de la minuterie jusqu'à ce que tous les voyants soient éteints.

REMARQUE : Assurez-vous toujours que l'humidificateur est plein d'eau avant d'utiliser le réglage de la minuterie.





VEILLEUSE/ÉCLAIRAGE DE L'AFFICHAGE

Appuyez sur le bouton de la veilleuse  pour allumer/éteindre la veilleuse.



RAPPEL DE NETTOYAGE

Le voyant LED au-dessus de l'icône de nettoyage s'allumera en rouge pour indiquer qu'il est temps de nettoyer le transducteur/la membrane ultrasonique. Consultez les instructions de nettoyage dans la section Comment nettoyer et entretenir. Maintenez enfoncés les boutons de la minuterie  et de la veilleuse  jusqu'à ce que la lumière rouge s'éteigne.

COMMENT UTILISER LE PLATEAU À HUILE

ATTENTION : Mettre de l'huile n'importe où sauf dans le plateau à huile endommagera l'humidificateur.

Utilisez votre huile essentielle préférée pour diffuser un parfum dans l'air.

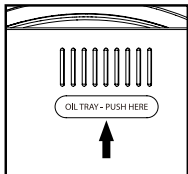

1. Le plateau à huile se trouve à l'arrière de l'humidificateur, près du haut.



2. Appuyez pour ouvrir et retirer le plateau.

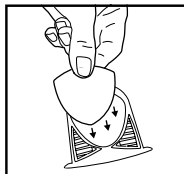

3. Utilisez le tampon aromatique préinstallé dans le plateau à huile (3 tampons inclus).

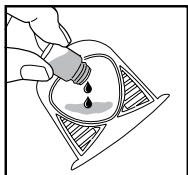

4. Ajoutez 5 à 7 gouttes d'huile essentielle sur le tampon. Vous pouvez utiliser plus ou moins en fonction de vos préférences personnelles.

ATTENTION : Placez uniquement l'huile essentielle sur le tampon et PAS directement dans le plateau.

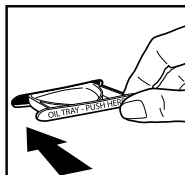

5. Remplacez le plateau à huile dans son compartiment et poussez pour le fermer. Le parfum se déclenche automatiquement lorsque la brume sera activée.

REMARQUE : Utilisez uniquement avec les tampons d'huile essentielle Homedics inclus.

REMARQUE : Ne laissez pas un tampon d'huile essentielle rempli dans le plateau à huile s'il ne sera pas utilisé pendant une longue période de temps.

LES HUILES ESSENTIELLES SONT-ELLES DANGEREUSES POUR LES ANIMAUX DOMESTIQUES?

Toujours faire preuve de prudence lors de l'utilisation d'huiles essentielles à proximité d'animaux domestiques. Garder toutes les huiles essentielles et les produits d'aromathérapie (tels que les diffuseurs) hors de portée des animaux domestiques. Conserver les flacons ouverts hors de portée des animaux domestiques pour éviter l'ingestion. Il n'est pas recommandé d'appliquer directement d'huiles essentielles sur les animaux domestiques, car ces derniers ont un odorat très développé et ils ne pourront pas éliminer l'odeur s'ils ne l'aiment pas ou si elle les dérange. Lors de la diffusion d'huiles essentielles à proximité d'animaux domestiques, toujours diffuser dans une zone bien ventilée et permettre aux animaux de quitter la pièce, par exemple en laissant une porte ouverte. Les animaux sont tous différents. Il convient donc d'observer soigneusement la réponse de chaque animal lors de l'utilisation initiale d'huiles essentielles. En cas d'irritation, arrêter d'utiliser l'huile essentielle. Il est recommandé de consulter un médecin en cas d'ingestion d'huiles essentielles.

COMMENT NETTOYER ET ENTRETENIR

ATTENTION : Avant de nettoyer l'appareil, éteignez-le, débranchez-le de la prise murale et débranchez la fiche de l'adaptateur secteur du dessus de l'humidificateur.

NETTOYAGE DU TRANSDUCTEUR/MEMBRANE ULTRASONIQUE

Le transducteur/la membrane ultrasonique doit être nettoyé pour éliminer les dépôts minéraux de l'eau lorsque le voyant rouge est allumé au-dessus du symbole de nettoyage du transducteur/membrane ultrasonique. Ne pas le faire peut entraîner une réduction ou une absence de sortie de brume.

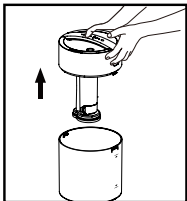

1. Appuyez sur les 2 boutons de verrouillage latéraux pour retirer le couvercle supérieur.

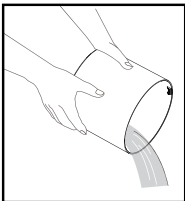

2. Videz toute l'eau restante dans le réservoir.

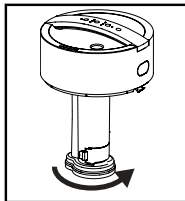

3. Ouvrez la porte du transducteur/membrane ultrasonique et retirez le flotteur pour accéder au transducteur/membrane ultrasonique.

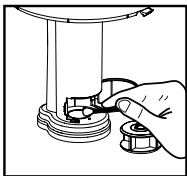
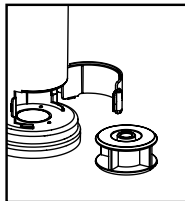

4. Nettoyez le transducteur/membrane ultrasonique et le flotteur avec un mélange à parts égales de vinaigre blanc et d'eau sur un coton-tige. Essayez avec un coton-tige humide. **NE TOUCHEZ JAMAIS** le transducteur/membrane ultrasonique avec vos doigts; les huiles naturelles de la peau peuvent endommager la surface. **NE PLONGEZ JAMAIS** le dessus dans l'eau ou tout autre liquide.

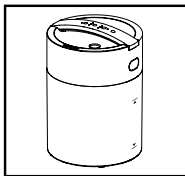

5. Après le nettoyage, remontez l'humidificateur, remplissez-le d'eau, branchez-le et allumez-le.

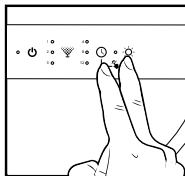

6. Appuyez et maintenez enfoncés les boutons du minuteur et de la veilleuse, jusqu'à ce que la LED rouge au-dessus du symbole de nettoyage s'éteigne.

COMMENT NETTOYER ET ENTRETENIR

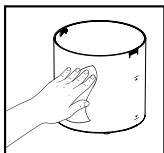

POUR NETTOYER LE RÉSERVOIR

Retirez le couvercle supérieur de l'humidificateur.

Chaque jour : Videz et rincez l'intérieur du réservoir avant de le remplir à nouveau.

Mensuellement ou selon les besoins : Pour éliminer les dépôts ou les accumulations, utilisez un mélange à parts égales de vinaigre blanc et d'eau tiède pour nettoyer l'intérieur du réservoir.

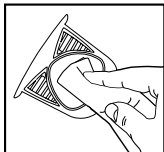

POUR NETTOYER LE PLATEAU À HUILE

Ouvrez le plateau à huile et retirez le tampon. Les tampons d'huile essentielle doivent être changés lorsque vous passez à un parfum différent. Si vous continuez à utiliser le même parfum, mettez de côté le tampon d'huile pour le réutiliser. Essuyez l'intérieur du plateau à huile avec un chiffon doux. Remplacez le tampon d'huile essentielle dans le plateau et refermez-le.

NOTE : Retirez le tampon d'huile essentielle lors du rangement.



POUR NETTOYER LA SURFACE

Nettoyez la surface de l'appareil avec un chiffon doux et humide.

STOCKAGE

AVANT DE STOCKER

Nettoyez la surface de l'appareil avec un chiffon doux et humide. Nettoyez le réservoir d'eau, le flotteur et le transducteur/membrane ultrasonique en suivant les instructions de nettoyage pour chaque pièce.

Assurez-vous de laisser toutes les pièces sécher complètement avant de les stocker. Nettoyez le plateau à huile avec un chiffon doux et humide.

APRÈS LE STOCKAGE

Rincez le réservoir avec de l'eau avant de l'utiliser.

SPÉCIFICATIONS

TECHNOLOGIE ULTRASONIQUE

Cet humidificateur utilise la technologie ultrasonique à haute fréquence pour convertir l'eau en une fine brume qui est dispersée de manière uniforme dans l'air.

CARACTÉRISTIQUES ÉLECTRIQUES

Entrée de l'adaptateur secteur : 100-240 VAC, 50/60 Hz, 1,3 A

TECHNOLOGIE UV-C

Cet humidificateur utilise une lumière LED UV-C à longue durée de vie et non remplaçable pour réduire les bactéries E. coli, les bactéries Staphylococcus aureus, les moisissures A. niger et les champignons P. citrinum dans la brume. Résultats basés sur des tests de laboratoire indépendants. La lumière UV fonctionne lorsque le produit est allumé.

PROTECTION ARRÊT AUTOMATIQUE

Lorsque le réservoir est vide, l'appareil s'éteint automatiquement. Le voyant d'alimentation/hors eau s'allume en rouge.

CAPACITÉ

0,97 gallon - 3,7 litres.

AUTONOMIE

Jusqu'à 35 heures. L'autonomie dépend du réglage du niveau de brume sur le réglage bas. En fonction du niveau d'humidité naturel dans votre maison, de la température de l'eau que vous utilisez et du réglage du niveau de brume, vous pouvez bénéficier d'autonomie plus longue ou plus courte.

TAILLE DE LA PIÈCE

Cet humidificateur est recommandé pour les pièces jusqu'à 278 pi² / 25,8 m², selon la mesure AHAM HU-1-2016 effectuée par un laboratoire indépendant.

FONCTIONNEMENT SILENCIEUX

22-24 dBA.

PIÈCES DE RECHANGE

Pour acheter des pièces de rechange authentiques Homedics, rendez-vous chez le détaillant où vous avez acheté votre humidificateur ultrasonique Homedics, ou visitez www.homedics.com (États-Unis), www.homedics.ca (Canada).



RÉSERVOIR D'EAU

MODEL #: PP-UHECMTF45WTNK



**CARTOUCHE DE
DÉMINÉRALISATION**
MODEL #: UHE-HDC4



AC ADAPTER

MODEL #:
PPUHECMTF45ADPT (Blanc)
PPUHECMTF45ADP1 (Noir)



GALETTES D'AROMATHÉRAPIE
MODEL #: UHE-PAD1

DÉPANNAGE

PROBLÈME	CAUSE POSSIBLE	SOLUTION
Pas d'alimentation Aucune brume ne sort de l'orifice	<ul style="list-style-type: none"> • L'appareil n'est pas branché • L'appareil n'est pas en marche • L'appareil n'est pas alimenté • Niveau d'eau bas • Le transducteur/la membrane à ultrasons requiert un nettoyage • Le réglage de l'humidistat est inférieur à l'humidité ambiante • La vanne de sortie d'eau a besoin d'être nettoyée. 	<ul style="list-style-type: none"> • Brancher l'appareil • Tourner le bouton d'alimentation/de réglage de la brume dans le sens horaire pour mettre l'appareil en marche • Contrôler les circuits et les fusibles ou essayer une autre prise • Remplir le réservoir d'eau • Suivre les instructions de nettoyage du transducteur/de la membrane à ultrasons fournies dans la section Nettoyage et entretien • Réinitialiser l'humidistat à un niveau d'humidité supérieur ou le régler sur le mode continu • Suivez les étapes 1 à 7, nettoyez le transducteur /membrane ultrasonique dans la section Comment nettoyer et entretenir.
Odeur inhabituelle	<ul style="list-style-type: none"> • L'appareil est neuf • Si l'unité est en cours d'utilisation, l'odeur peut provenir d'un réservoir sale ou d'une eau stagnante dans le réservoir et le réservoir d'eau. 	<ul style="list-style-type: none"> • Retirer le couvercle du réservoir et laisser le réservoir s'aérer dans un endroit frais et sec pendant 12 heures • Retirez le couvercle et le réservoir. Videz toute l'eau restante dans le réservoir. Au-dessus d'un évier, tournez pour retirer le réservoir d'eau et versez toute l'eau restante. Réassemblez et remplissez avec de l'eau propre et fraîche.
Bruit excessif	<ul style="list-style-type: none"> • L'appareil n'est pas à niveau • Niveau d'eau bas 	<ul style="list-style-type: none"> • Placer l'appareil sur une surface plane et stable • Vérifier le niveau d'eau et remplir le réservoir si le niveau est trop bas
Accumulation de poussière blanche	<ul style="list-style-type: none"> • De l'eau dure est utilisée • La cartouche de déminéralisation doit être remplacée 	<ul style="list-style-type: none"> • Utiliser de l'eau distillée et une cartouche de déminéralisation • Remplacer la cartouche de déminéralisation
Un voyant rouge s'allume sur le bouton de réinitialisation/ indicateur de nettoyage	<ul style="list-style-type: none"> • Le transducteur / membrane ultrasonique doit être nettoyé • Le rappel de nettoyage doit être réinitialisé 	<ul style="list-style-type: none"> • Suivez les instructions de nettoyage du transducteur/membrane ultrasonique dans la section Comment nettoyer et prendre soin de votre appareil • Appuyez sur le bouton de réinitialisation/ indicateur de nettoyage et maintenez-le enfoncé jusqu'à ce que la LED rouge s'éteigne

Attention : Toute maintenance de cet humidificateur doit être effectuée uniquement par le personnel de service Homedics autorisé.

DÉCLARATION DE CONFORMITÉ DU FOURNISSEUR

Description du produit : Humidificateur ultrasonique avec UV-C

Numéro de modèle : UHE-CMTF45

Nom commercial : Homedics

Déclaration de conformité FCC

Cet appareil est conforme à la Partie 18 des règles de la FCC. Son fonctionnement est soumis aux deux conditions suivantes : (1) Cet appareil ne doit pas causer d'interférence nuisible et (2) Cet appareil doit accepter toute interférence reçue, y compris les interférences susceptibles de causer un fonctionnement indésirable.

Coordonnées aux États-Unis

Entreprise : Homedics, LLC.

Adresse : 3000 N Pontiac Trail, Commerce Township, MI 48390

De 8 h 30 à 19 h EST, du lundi au vendredi, 1-800-466-3342

Homedics n'est pas responsable des interférences radio ou télévision causées par des modifications non autorisées apportées à cet équipement. De telles modifications peuvent annuler l'autorisation de l'utilisateur de faire fonctionner l'équipement.

Cet équipement a été testé et s'est avéré conforme aux limites pour un dispositif numérique de classe B, conformément à la Partie 18 des règles de la FCC. Ces limites sont conçues pour offrir une protection raisonnable contre les interférences nuisibles dans une installation résidentielle. Cet équipement génère, utilise et peut émettre des ondes radio, et s'il n'est pas installé et utilisé conformément aux instructions, il peut causer des interférences nuisibles aux communications radio. Cependant, il n'y a aucune garantie que des interférences ne se produiront pas dans une installation particulière. Si cet équipement cause des interférences nuisibles à la réception radio ou télévision, ce qui peut être déterminé en éteignant et en rallumant l'équipement, l'utilisateur est encouragé à essayer de corriger les interférences par une ou plusieurs des mesures suivantes :

- Réorienter ou déplacer l'antenne réceptrice.
- Augmenter la séparation entre l'équipement et le récepteur.
- Brancher l'équipement sur une prise d'un circuit différent de celui sur lequel le récepteur est branché.
- Consulter le revendeur ou un technicien radio/télévision expérimenté pour obtenir de l'aide.

Ce produit a été testé et est conforme aux exigences de la Federal Communication Commission, Partie 18. Bien que ce produit soit testé et conforme à la FCC, il peut interférer avec d'autres dispositifs. Si ce produit est trouvé pour interférer avec un autre dispositif, séparez l'autre dispositif de ce produit. Ne réalisez que la maintenance utilisateur décrite dans le manuel d'instructions. D'autres maintenances et réparations peuvent causer des interférences nuisibles et annuler la conformité FCC requise.

CAN ICES-001(B)/NMB-001(B)

GARANTIE RESTREINTE DE 2 ANS

Homedics vend ses produits avec l'intention que ceux-ci soient exempts de défauts de fabrication et de qualité d'exécution durant une période de deux années à compter de la date d'achat initiale, exception faite des indications ci-après. Homedics garantit que ce produit sera exempt de vices de matériel ou de malfaçon sous des conditions d'utilisation et d'entretien normales. La présente garantie ne s'applique qu'aux consommateurs et ne s'applique pas aux détaillants.

Pour obtenir le service de garantie sur votre produit Homedics, contactez un représentant des Relations avec les Consommateurs pour obtenir de l'aide. Assurez-vous d'avoir sous la main le numéro de modèle du produit.

Homedics n'autorise personne, y compris mais non de façon limitative les détaillants, l'acheteur consommateur postérieur du produit auprès d'un détaillant, ou les acheteurs distants à lier Homedics de quelque façon que ce soit au-delà des modalités établies aux présentes. La présente garantie ne couvre pas les dommages causés par mauvais usage ou usage abusif ; accident ; attachement de quelque accessoire non autorisé que ce soit ; altération du produit ; installation impropre ; réparations ou modifications non autorisées, utilisation inappropriée de l'alimentation électrique ; perte de puissance ; produit qu'on a laissé tomber ; anomalie ou dommage à une pièce fonctionnelle pour avoir omis de faire l'entretien recommandé par le fabricant ; dommages dus au transport ; vol ; négligence ; vandalisme ; ou conditions environnementales ; perte de jouissance pendant que le produit est dans une installation de réparation ou est autrement en attente d'une pièce ou d'une réparation ; ou toute autre condition quelle qu'elle soit indépendante de la volonté de Homedics.

La présente garantie n'est exécutoire que si le produit est acheté et utilisé dans le pays où il a été acheté. Un produit nécessitant des modifications ou une adaptation pour lui permettre de fonctionner dans tout autre pays que le pays pour lequel il a été conçu, fabriqué, approuvé et/ou autorisé, ou une réparation de produit endommagé par de telles modifications n'est pas couvert au titre de la présente garantie.

LA GARANTIE STIPULÉE AUX PRÉSENTES SERA LA GARANTIE UNIQUE ET EXCLUSIVE. IL N'Y AURA AUCUNE AUTRE GARANTIE EXPRESSE OU IMPLICITE Y COMPRIS AUCUNE GARANTIE IMPLICITE DE QUALITÉ MARCHANDE OU D'ADAPTATION À UN USAGE PARTICULIER OU QUELQUE AUTRE OBLIGATION QUE CE SOIT DE LA PART DE LA SOCIÉTÉ À L'ÉGARD DES PRODUITS COUVERTS PAR LA PRÉSENTE GARANTIE. HOMEDICS N'AURA AUCUNE REDEVABILITÉ À L'ÉGARD DE QUELQUE DOMMAGE ACCESSOIRE, CONSÉCUTIF OU PARTICULIER QUE CE SOIT. EN AUCUN CAS CETTE GARANTIE N'EXIGERA-T-ELLE AUTRE CHOSE QUE LA RÉPARATION OU LE REMPLACEMENT D'UNE OU PLUSIEURS PIÈCES JUGÉES DÉFECTUEUSES DURANT LA PÉRIODE D'APPLICATION DE LADITE GARANTIE. AUCUN REMBOURSEMENT NE SERA EFFECTUÉ. SI LES PIÈCES DE RECHANGE POUR LE MATÉRIEL DÉFECTUEUX NE SONT PAS DISPONIBLES, HOMEDICS SE RÉSERVE LE DROIT DE FAIRE DES SUBSTITUTIONS DE PRODUITS AUX LIEU ET PLACE D'UNE RÉPARATION OU D'UN REMPLACEMENT.

La présente garantie ne s'étend pas à l'achat de produits ouverts, utilisés, réparés, réemballés et/ou rescellés, y compris mais non de façon limitative à la vente de tels produits sur les sites internet de vente aux enchères et/ou la vente de tels produits par des revendeurs de surplus ou des entrepôts de vente. Toutes les garanties quelles qu'elles soient cesseront et seront immédiatement résiliées advenant que tout produit ou pièce de produit soit réparée, remplacée, altérée ou modifiée sans le consentement explicite et par écrit d'Homedics.

La présente garantie vous accorde des droits légaux spécifiques. Vous pouvez avoir des droits additionnels pouvant varier d'un état ou d'une province et d'un pays à l'autre. Compte tenu de la réglementation propre à chaque état, province et pays, certaines des restrictions qui précèdent peuvent ne pas s'appliquer à vous.

Pour plus de renseignements concernant notre éventail de produits aux É.-U., veuillez visiter : www.homedics.com. Au Canada, veuillez visiter : www.homedics.ca.

POUR OBTENIR DU SERVICE AUX É.-U.
cservice@homedics.com
8 h 30 à 19 h 00 HNE du lundi au vendredi
1-800-466-3342

POUR OBTENIR DU SERVICE AU CANADA
cservice@homedicsgroup.ca
8 h 30 à 17 h 00 HNE du lundi au vendredi
1-888-225-7378

Homedics®

humidificador ultrasónico con UV-C CMTF45



**por favor, tómese
un momento ahora**
registre su producto en:

www.Homedics.com/register

Su valiosa opinión con respecto
a este producto nos ayudará a
crear los productos que usted
querrá en el futuro.

MANUAL DE INSTRUCCIONES E INFORMACIÓN SOBRE LA GARANTÍA
garantía limitada de 2 años

UHE-CMTF45 | L-01987, Rev. 3

INSTRUCCIONES IMPORTANTES DE SEGURIDAD

AL USAR PRODUCTOS ELÉCTRICOS SE DEBEN SEGUIR SIEMPRE PRECAUCIONES BÁSICAS DE SEGURIDAD, INCLUIDAS LAS SIGUIENTES:

LEA Y GUARDE ESTAS INSTRUCCIONES.

PELIGRO – PARA REDUCIR EL RIESGO DE DESCARGA ELÉCTRICA:

- Ponga siempre el humidificador en una superficie firme y plana. Se recomienda poner una estera o una almohadilla resistente al agua debajo del humidificador. Nunca lo coloque sobre un tapete o una alfombra, o sobre un piso terminado que pueda ser dañado por la exposición al agua o a la humedad.
- Siempre desenchufe la unidad del tomacorriente inmediatamente después de utilizarla, y antes de limpiarla.
- NO intente agarrar una unidad que haya caído en el agua. Desenchúfela inmediatamente.
- NO la ponga ni la guarde en donde pueda caerse o ser empujada a una bañera o a un lavabo.
- NO la ponga ni la deje caer en agua o en otros líquidos.
- NO use agua con temperatura superior a 30 °C (86 °F).

ADVERTENCIA – PARA REDUCIR EL RIESGO DE QUEMADURAS, INCENDIO, DESCARGA ELÉCTRICA, O LESIONES PERSONALES:

- Utilice esta unidad sólo para el uso previsto que se describe en este manual. No utilice accesorios no recomendados por Homedics; en especial accesorios no provistos con esta unidad.
- NUNCA deje caer ni inserte ningún objeto en ninguna abertura.
- NUNCA opere el aparato si el enchufe o el cable están dañados, si no está funcionando correctamente, si se ha caído o dañado, o si se cayó al agua. Devuelva el aparato a un Centro de Servicio de Homedics para su revisión y reparación.
- Siempre desenchufe la unidad al llenarla o al moverla.
- Asegúrese de tener secas las manos cuando maneje los controles, o al desenchufar.
- NO coloque el humidificador cerca de fuentes de calor, como por ejemplo estufas, y no lo exponga a la luz solar directa.
- NO traslade la unidad jalándola del cable de alimentación ni utilice el cable de alimentación como asa.
- Para desconectarla, ponga todos los controles en la posición de apagado y a continuación, quite el enchufe del tomacorriente.
- No utilice ningún otro adaptador de corriente alterna que no sea el suministrado con el producto. El uso de cualquier otro adaptador de corriente alterna puede dañar el producto y aumentar el riesgo de daños a la persona o la propiedad. Solo se debe utilizar el adaptador de corriente alterna que lleva los números de pieza especificados en la sección de piezas de repuesto de este manual.

PRECAUCIÓN: Todo el mantenimiento a este humidificador de ser realizado únicamente por personal de servicio autorizado por Homedics.

GUARDE ESTAS INSTRUCCIONES

PRECAUCIÓN – LEA CUIDADOSAMENTE TODAS LAS INSTRUCCIONES ANTES DE UTILIZARLO.

- Este producto es únicamente para uso en el hogar.
- NUNCA cubra la unidad mientras se encuentre en funcionamiento.
- Siempre mantenga el cable alejado de las altas temperaturas y del fuego.
- Lleve a cabo el mantenimiento regular de la membrana ultrasónica.
- NUNCA use detergente para limpiar la membrana ultrasónica.
- NUNCA limpie la membrana ultrasónica raspándola con un objeto duro.
- NO trate de ajustar ni de reparar la unidad. El mantenimiento debe ser realizado por personal profesional o calificado.
- Deje de usar esta unidad si hay un ruido o un olor extraño.
- Desenchufe la unidad cuando no esté en uso durante un largo periodo de tiempo.
- NO toque el agua ni ninguna parte de la unidad que esté cubierta por agua mientras la unidad esté encendida o enchufada.
- NUNCA la opere sin agua en el tanque.
- Utilice únicamente agua en el tanque.
- NUNCA utilice ningún aditivo en el agua ni siquiera aceites esenciales.
- Mantenga esta unidad fuera del alcance de los niños. No permita que los niños utilicen esta unidad sin supervisión.
- NO lo utilice en exteriores. Para uso en interiores únicamente.

PRECAUCIÓN: NO coloque un humidificador sobre muebles.

PRECAUCIÓN: Siempre use una almohadilla o protector impermeable en pisos de madera.

HUMIDIFICADOR ULTRASÓNICO CON UV-C

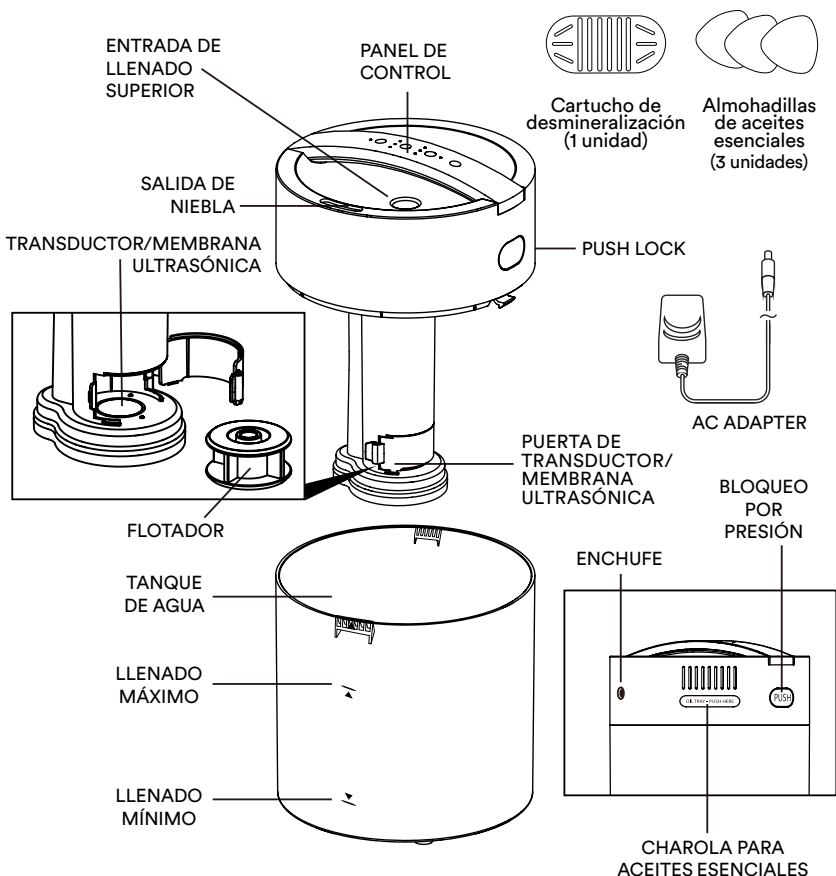

PANEL DE CONTROL

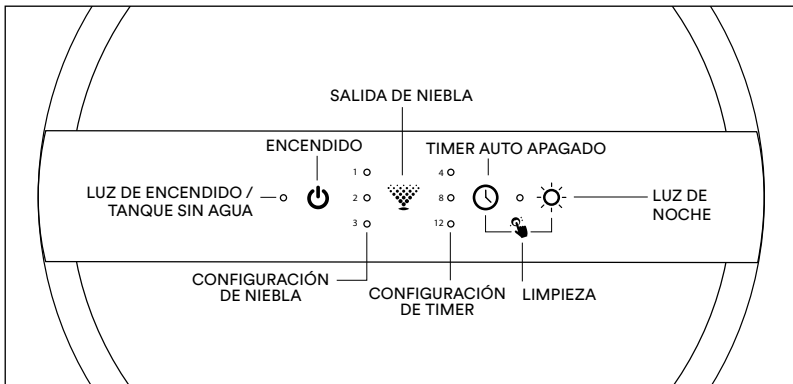

CÓMO LLENAR

PRECAUCIÓN: Antes de llenar el tanque con agua, apague el dispositivo y desenchufe el adaptador de corriente de la toma de corriente y de la tapa superior.

NOTA: El tanque de llenado superior permite llenar con una jarra o directamente desde el grifo.

CÓMO Y POR QUÉ USAR CARTUCHOS DE DESMINERALIZACIÓN

El cartucho de desmineralización de Homedics ayudará a reducir la aparición de polvo blanco, que son depósitos de minerales dejados por el uso de agua dura en el humidificador. El cartucho debe ser reemplazado cada 30-40 veces de llenado. Es posible que deba reemplazar el cartucho con más frecuencia si utiliza agua muy dura.

LLENAR CON UNA JARRA

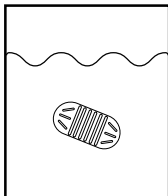

1. Antes de llenar con agua por primera vez, retire 1 cartucho de desmineralización del embalaje y sumérjalo en agua durante 10 minutos. Retire la cubierta superior y colóquela en el tanque de agua.

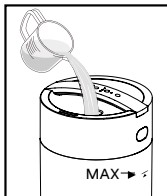

2. Llène el tanque con agua limpia y fresca o agua destilada (si se encuentra en un área con agua dura) hasta que el nivel de agua alcance la línea de llenado MÁX. **NOTA:** No llenar más allá de la línea de llenado MÁX. **PRECAUCIÓN:** Nunca agregar aceites esenciales ni ningún otro aditivo al tanque de agua. Incluso unas pocas gotas pueden dañar el dispositivo.

LLENAR CON LA CANILLA

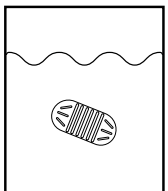

1. Antes de llenar con agua por primera vez, retire 1 cartucho de desmineralización del embalaje y sumérjalo en agua durante 10 minutos.

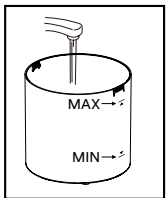

3. Llène el tanque con agua limpia y fresca o agua destilada (si se encuentra en un área con agua dura) hasta que el nivel de agua esté entre las líneas de llenado MIN y MAX. **NOTA:** No llenar más allá de la línea de llenado MÁX. **PRECAUCIÓN:** Nunca agregar aceites esenciales ni ningún otro aditivo al tanque de agua. Incluso unas pocas gotas pueden dañar el dispositivo.

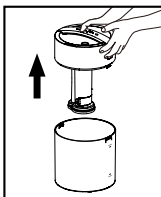

2. Para llenar en el grifo, presiona los 2 botones de bloqueo lateral para quitar la cubierta superior.

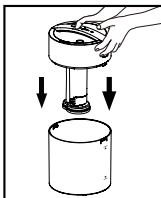

4. Coloca el cartucho de desmineralización empapado en el tanque de agua. Vuelve a colocar la cubierta superior asegurándote de que esté bloqueada firmemente al tanque de agua.

ACERCA DEL POLVO BLANCO

El uso de agua dura con alto contenido de minerales puede causar que se acumule un residuo mineral blanco en superficies de la habitación, cerca del humidificador. Este residuo mineral se conoce comúnmente como “polvo blanco”. Cuanto mayor sea el contenido de minerales (o, cuanto más dura sea su agua), mayor será el potencial de presencia de polvo blanco. El polvo blanco no es causado por un defecto en el humidificador. Es causada sólo por los minerales suspendidos en el agua.

CÓMO OPERAR

Inserta el enchufe de un solo pin en la parte superior del humidificador, luego conecta el adaptador a una toma de corriente eléctrica de 120 voltios CA.

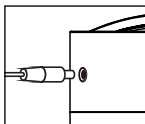

BOTÓN DE ENCENDIDO

Enciende y apaga el humidificador.



SALIDA DE NIEBLA

La niebla se ajusta desde la salida más baja (1) hasta la salida más alta (3). Para aumentar la salida de niebla, presiona el botón de salida de niebla . El nivel de niebla correspondiente se iluminará en la pantalla. No apuntes la boquilla de niebla hacia paredes o muebles.



TIMER

Presiona el botón de temporizador hasta que se muestre el ajuste deseado del temporizador de apagado automático. El botón de temporizador pasará por los siguientes ajustes: 4, 8, 12 horas y apagado. Para cancelar el temporizador en cualquier momento, presiona el botón de temporizador hasta que todos los LED se apaguen.

NOTA: Siempre asegúrate de que el humidificador tenga el tanque lleno de agua antes de usar el ajuste del temporizador.





LUZ DE NOCHE

Presione el botón luz de noche para encender y apagar la luz de noche.



RECORDATORIO DE LIMPIEZA

El LED encima del icono de limpieza se iluminará en rojo, lo que indica que es hora de limpiar el transductor/membrana ultrasónica. Consulta las instrucciones de limpieza en la sección “Cómo limpiar y cuidar”. Mantén presionados los botones de temporizador  y luz nocturna  hasta que la luz roja se apague.

CÓMO USAR LA CHAROLA DE ACEITES

PRECAUCIÓN: Colocar aceite en cualquier lugar que no sea la bandeja de aceite dañará el humidificador.

Utiliza tu aceite esencial favorito para difundir aroma en el aire.

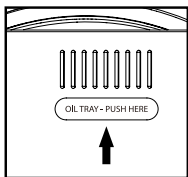

1. La bandeja de aceite se encuentra en la parte posterior del humidificador cerca de la parte superior.



2. Presione para abrir y retire la bandeja.

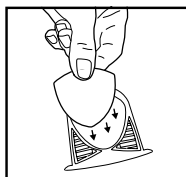

3. Utilice el 1 cojín de aroma preinstalado en la bandeja de aceite (se incluyen 3).

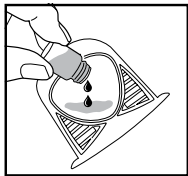

4. Agregue de 5 a 7 gotas de aceite esencial al cojín. Puede usar más o menos dependiendo de sus preferencias personales.

ADVERTENCIA: Solo coloque el aceite esencial en el cojín y **NO** directamente en la bandeja.

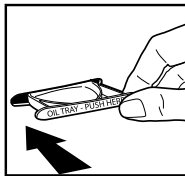

5. Coloque la bandeja de aceite nuevamente en su compartimento y presione para cerrar. El aroma se activará automáticamente cuando se encienda la niebla.

NOTA: Solo para uso con las almohadillas de aceite esencial Homedics incluidas.

NOTA: No dejes una almohadilla de aceite esencial llena en la bandeja de aceite si no se va a utilizar durante mucho tiempo.

¿SON PELIGROSOS LOS ACEITES ESENCIALES PARA LOS ANIMALES DOMÉSTICOS?

Siempre se debe tener precaución al usar aceites esenciales cerca de animales domésticos. Mantenga todos los aceites esenciales y los productos de aromaterapia (como los difusores) fuera del alcance de los animales domésticos. Guarde los frascos abiertos fuera del alcance de los animales para evitar la ingestión. No se recomienda aplicar aceites esenciales directamente sobre los animales domésticos, ya que tienen un sentido del olfato muy desarrollado y no podrán eliminar el olor si no les gusta o les molesta. Cuando difunda aceites esenciales cerca de animales domésticos, siempre hágalo en una zona bien ventilada y permita que los animales salgan de la habitación, por ejemplo, dejando una puerta abierta. Los animales son todos diferentes, por lo que se debe observar cuidadosamente la respuesta de cada animal durante el uso inicial de los aceites esenciales. En caso de irritación, dejar de usar el aceite esencial. Se recomienda consultar a un veterinario en caso de ingestión de aceites esenciales.

CÓMO LIMPIAR Y CUIDAR

PRECAUCIÓN: Antes de limpiar la unidad, apague la alimentación, desenchúfela del enchufe de la pared y desenchufe el enchufe del adaptador de CA de la parte superior del humidificador.

LIMPIAR EL TRANSDUCTOR/MEMBRANA ULTRASÓNICA

El transductor/membrana ultrasónica debe limpiarse para eliminar los depósitos de minerales del agua cuando el LED rojo se ilumina sobre el símbolo de limpieza del transductor/membrana ultrasónica. No hacerlo puede causar una reducción o ausencia de la salida de niebla.

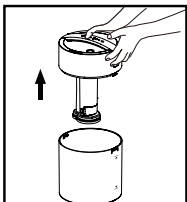

1. Presione los 2 botones de bloqueo lateral para quitar la tapa superior.

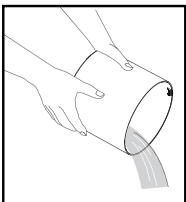

2. Vierta cualquier agua que quede en el tanque.

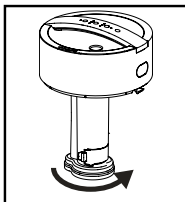

3. Abra la puerta del transductor/membrana ultrasónica y retire el flotador para acceder al transductor/membrana ultrasónica.

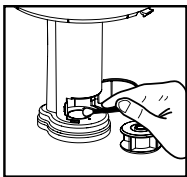
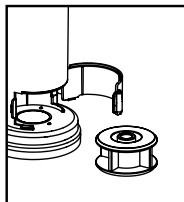

4. Limpie el transductor/membrana ultrasónica y el flotador con una mezcla al 50/50 de vinagre blanco y agua en un hisopo de algodón. Limpie con un hisopo de algodón húmedo.

NUNCA toque el transductor/membrana ultrasónica con los dedos; los aceites naturales de la piel pueden dañar la superficie.

NUNCA sumerja la parte superior en agua u otro líquido.

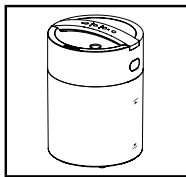

5. Después de limpiar, vuelva a montar el humidificador, llénelo de agua, enchúfelo y enciéndalo.

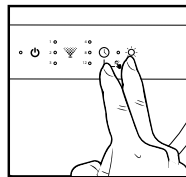

6. Presione y mantenga presionados los botones de temporizador y luz nocturna hasta que la luz roja LED sobre el símbolo de limpieza se apague.

CÓMO LIMPIAR Y CUIDAR



LIMPIAR EL TANQUE

Retire la cubierta superior del humidificador.

A diario: Vacíe y enjuague el interior del tanque antes de volver a llenarlo.

Mensualmente o según sea necesario: Para eliminar cualquier acumulación de escala, utilice una mezcla al 50/50 de vinagre blanco y agua tibia para limpiar el interior del tanque.

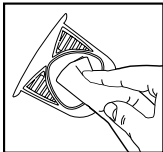

LIMPIAR LA CHAROLA DE ACEITES

Abra la bandeja de aceite y retire la almohadilla. Las almohadillas de aceite esencial deben cambiarse al cambiar de aroma. Si continúa usando el mismo aroma, guarde la almohadilla de aceite para volver a utilizarla.

Limpie el interior de la bandeja de aceite con un paño suave. Coloque la almohadilla de aceite esencial de nuevo en la bandeja y cierre.

NOTA: Retire la almohadilla de aceite esencial al guardarla.



LIMPIAR LA SUPERFICIE

Limpie la superficie del dispositivo con un paño suave y húmedo.

ALMACENAMIENTO ANTES DE ALMACENAR

Limpie la superficie del dispositivo con un paño suave y húmedo. Limpie el tanque de agua, el flotador y la membrana transductora/ultrasónica siguiendo las instrucciones de limpieza para cada parte.

Asegúrese de que todas las piezas se sequen completamente antes de guardarlas. Limpie la bandeja de aceite con un paño suave y húmedo.

DESPUÉS DE ALMACENAR

Enjuague el tanque con agua antes de utilizarlo.

ESPECIFICACIONES

TECNOLOGÍA ULTRASONICA

Este humidificador utiliza tecnología ultrasónica de alta frecuencia para convertir el agua en una fina niebla que se dispersa de manera uniforme en el aire.

CALIFICACIÓN ELÉCTRICA

Entrada de adaptador AC: 100-240 VAC, 50/60 Hz, 1.3 A.

TECNOLOGÍA UV-C

Este humidificador utiliza una luz LED UV-C no reemplazable de larga vida útil para reducir las bacterias E. coli, las bacterias Staphylococcus aureus, el moho A. niger y el hongo P. citrinum en la niebla. Esto ha sido demostrado mediante pruebas de laboratorio independientes. La luz UV está funcionando cuando el producto está encendido.

PROTECCIÓN DE AUTO APAGADO

Cuando el tanque está vacío, la unidad se apagará automáticamente. El LED de encendido/sin agua se iluminará en rojo.

CAPACIDAD

.97 galones – 3.7 litros.

TIEMPO DE FUNCIONAMIENTO

Hasta 35 horas. El tiempo de funcionamiento se basa en el ajuste del nivel de niebla en la configuración baja. Según el nivel de humedad natural en su hogar, la temperatura del agua que utiliza y la configuración del nivel de niebla, es posible que experimente tiempos de funcionamiento más largos o más cortos.

TAMAÑO DE LA HABITACIÓN

Este humidificador se recomienda para habitaciones de hasta 278 pi² / 25,8 m², según la medición AHAM HU-1-2016 realizada por laboratorios independientes.

OPERACIÓN SILENCIOSA

22-24 dBA.

PIEZAS DE REPUESTO

Para comprar piezas de repuesto genuinas de Homedics, diríjase al minorista donde compró su humidificador ultrasónico con UV-C CMTF45 Homedics, o visite www.homedics.com (EE. UU.), www.homedics.ca (CAN).



TANQUE DE AGUA

MODELO #: PP-UHECMTF45WTNK



CARTUCHO DE DESMINERALIZACIÓN

MODELO #: UHE-HDC4



ADAPTADOR AC

MODELO #:
PPUHECMTF45ADPT (Blanco)
PPUHECMTF45ADP1 (Negro)



ALMOHADILLAS DE ACEITES

MODELO #: UHE-PAD1

SOLUCIÓN DE PROBLEMAS

PROBLEMA	POSIBLE CAUSA	SOLUCIÓN
No hay energía/No sale niebla de la boquilla	<ul style="list-style-type: none"> • La unidad no está conectada • La unidad no se enciende • No hay energía en la unidad • Bajo nivel de agua • La membrana ultrasónica/del transductor necesita limpieza • El valor de ajuste del humidistato es menor que la humedad ambiental actual • La válvula de salida de agua necesita limpieza. 	<ul style="list-style-type: none"> • Conecte la unidad • Gire la perilla de encendido/control de niebla ajustable hacia la derecha para encenderla • Revise los circuitos y los fusibles o pruebe en un tomacorriente diferente • Rellene el tanque con agua • Siga las instrucciones de limpieza de la membrana ultrasónica/del transductor que aparecen en la sección “Cómo limpiar y cuidar” • Reinicie el humidistato con un nivel de humedad mayor o cambie el nivel de salida al ajuste de encendido continuo • Siga los pasos del 1 al 7, limpie el transductor/membrana ultrasónica en la sección Cómo Limpiar y Cuidar.
Olor peculiar	<ul style="list-style-type: none"> • La unidad es nueva • Si la unidad está en uso, el olor puede ser debido a un depósito sucio o agua vieja en el depósito y el reservorio de agua. 	<ul style="list-style-type: none"> • Retire la cubierta del tanque y deje que le dé el aire en un lugar fresco y seco durante 12 horas • Retire la tapa del depósito y el depósito. Vacíe cualquier agua que quede en el depósito. Sobre un fregadero, gire para retirar el depósito de agua y vierta cualquier agua restante. Vuelva a ensamblar y llene con agua limpia y fresca.
Ruido excesivo	<ul style="list-style-type: none"> • La unidad no está nivelada • Bajo nivel de agua 	<ul style="list-style-type: none"> • Coloque la unidad sobre una superficie plana y uniforme • Revise el nivel del agua; rellene el tanque si tiene poca agua
Acumulación de polvo blanco	<ul style="list-style-type: none"> • Se utilizó agua dura • Se necesita cambiar el cartucho de desmineralización 	<ul style="list-style-type: none"> • Utilice agua destilada y un cartucho de desmineralización • Reemplace el cartucho de desmineralización
Se ilumina una luz roja en el botón de reinicio/indicador de limpieza	<ul style="list-style-type: none"> • El transductor/membrana ultrasónica necesita limpieza • Es necesario restablecer el recordatorio de limpieza 	<ul style="list-style-type: none"> • Siga las instrucciones de limpieza del transductor/membrana ultrasónica en la sección Cómo limpiar y cuidar su dispositivo • Presione y mantenga presionado el botón de reinicio/indicador de limpieza hasta que la luz roja se apague.

Precaución: Todos los servicios de este humidificador deben ser realizados únicamente por personal autorizado de servicio de Homeedics.

DECLARACIÓN DE CONFORMIDAD DEL PROVEEDOR

Descripción del producto: HUMIDIFICADOR ULTRASÓNICO CON UV-C

Número de modelo: UHE-CMTF45

Nombre comercial: Homedics

Declaración de conformidad con la FCC

Este dispositivo cumple con la Parte 18 de las Reglas de la FCC. La operación está sujeta a las siguientes dos condiciones: (1) Este dispositivo no puede causar interferencias perjudiciales, y (2) Este dispositivo debe aceptar cualquier interferencia recibida, incluyendo la interferencia que pueda causar una operación no deseada.

Información de contacto en EE. UU.

Compañía: Homedics, LLC.

Dirección: 3000 N Pontiac Trail, Commerce Township, MI 48390

8:30 a.m. a 7:00 p.m. EST de lunes a viernes 1-800-466-3342

Homedics no es responsable de ninguna interferencia de radio o televisión causada por modificaciones no autorizadas en este equipo. Tales modificaciones pueden anular la autoridad del usuario para operar el equipo.

Este equipo ha sido probado y se ha encontrado que cumple con los límites de un dispositivo digital Clase B, según la Parte 18 de las Reglas de la FCC. Estos límites están diseñados para proporcionar una protección razonable contra interferencias perjudiciales en una instalación residencial. Este equipo genera, utiliza y puede radiar energía de radiofrecuencia y, si no se instala y utiliza de acuerdo con las instrucciones, puede causar interferencias perjudiciales en las comunicaciones de radio. Sin embargo, no se garantiza que no ocurran interferencias en una instalación particular. Si este equipo causa interferencias perjudiciales en la recepción de radio o televisión, lo cual puede determinarse apagando y encendiendo el equipo, se recomienda que el usuario intente corregir las interferencias mediante una o más de las siguientes medidas:

- Reorientar o reubicar la antena receptora.
- Aumentar la separación entre el equipo y el receptor.
- Conectar el equipo a un enchufe de un circuito diferente al que está conectado el receptor.
- Consultar al distribuidor o a un técnico de radio/televisión experimentado para obtener ayuda.

Este producto ha sido probado y cumple con los requisitos de la Comisión Federal de Comunicaciones, Parte 18. Aunque este producto está probado y cumple con las regulaciones de la FCC, puede interferir con otros dispositivos. Si se descubre que este producto interfiere con otro dispositivo, separe el otro dispositivo y este producto. Realice solamente el mantenimiento de usuario que se encuentra en este manual de instrucciones. Otro tipo de mantenimiento y servicio puede causar interferencias perjudiciales y anular el cumplimiento requerido por la FCC.

CAN ICES-001(B)/NMB-001(B)



GARANTÍA LIMITADA DE 2 AÑOS

Homedics vende sus productos con la intención de que estén libres de defectos de fabricación y mano de obra por un periodo de 2 años a partir de la fecha de compra original, con excepción de lo que se indica a continuación. Homedics garantiza que sus productos estarán libres de defectos en materiales y mano de obra bajo uso normal y servicio normales. Esta garantía se extiende sólo a los consumidores y no se extiende a los minoristas.

Para obtener el servicio de garantía en su producto Homedics, comuníquese con un representante de Relaciones con el Cliente para obtener ayuda. Asegúrese de tener a la mano el número de modelo del producto.

Homedics no autoriza a nadie, incluyendo, pero no limitado a, minoristas, el comprador posterior del producto de un minorista o los compradores remotos, a obligar a Homedics en cualquier forma más allá de los términos aquí establecidos. Esta garantía no cubre los daños causados por mal uso o abuso; accidente; conexión de accesorios no autorizados; alteración del producto; instalación incorrecta; reparaciones o modificaciones no autorizadas; uso inapropiado de energía eléctrica/fuente de alimentación; pérdida de alimentación eléctrica; caída del producto; funcionamiento incorrecto o daño de una parte operativa por no proporcionar el mantenimiento recomendado por el fabricante; daño al transportarlo; robo; negligencia; vandalismo; o condiciones ambientales; pérdida del uso durante el periodo en que el producto se encuentre en una instalación de reparación o en espera de partes o de reparación; o cualquier otra condición ajena al control de Homedics.

Esta garantía sólo es efectiva si el producto se adquiere y se opera en el país en el que ha sido adquirido. Un producto que requiera modificaciones o adaptaciones para que funcione en cualquier otro país que no sea el país para el cual fue diseñado, fabricado, aprobado y/o autorizado, o la reparación de productos dañados por estas modificaciones no está cubierto por esta garantía.

LA GARANTÍA PROPORCIONADA EN ESTE DOCUMENTO SERÁ LA GARANTÍA ÚNICA Y EXCLUSIVA. NO HABRÁ NINGUNA OTRA GARANTÍA EXPLÍCITA O IMPLÍCITA, INCLUYENDO CUALQUIER GARANTÍA IMPLÍCITA DE COMERCIABILIDAD O DE IDONEIDAD O CUALQUIER OTRA OBLIGACIÓN POR PARTE DE LA COMPAÑÍA CON RESPECTO A LOS PRODUCTOS CUBIERTOS POR ESTA GARANTÍA. HOMEDICS NO SERÁ RESPONSABLE POR DAÑOS INCIDENTALES, SECUNDARIOS O ESPECIALES. EN NINGÚN CASO ESTA GARANTÍA PRECISA MÁS DE LA REPARACIÓN O REEMPLAZO DE CUALQUIER PARTE O PARTES QUE SE DETERMINE QUE TIENEN ALGÚN DEFECTO EN EL PERÍODO DE VIGENCIA DE LA GARANTÍA. NO SE OTORGARÁN REEMBOLSOS. SI NO HAY PIEZAS DE RECAMBIO DISPONIBLES PARA MATERIALES DEFECTUOSOS, HOMEDICS SE RESERVA EL DERECHO DE HACER SUBSTITUCIONES DE PRODUCTOS EN LUGAR DE REPARACIÓN O REEMPLAZO.

Esta garantía no se extiende a la compra de productos abiertos, usados, reparados, reempacados y/o revendidos, incluyendo pero no limitados a la venta de dichos productos en sitios de subastas en internet y/o ventas de dichos productos por revendedores de excedentes o a granel. Todas y cada una de las garantías cesarán y terminarán inmediatamente en cuanto a los productos o partes de los mismos que sean reparados, reemplazados, alterados o modificados sin el previo consentimiento expreso y por escrito de Homedics.

Esta garantía le otorga derechos legales específicos. Usted puede gozar de derechos adicionales, los cuales pueden variar de un estado a otro y de un país a otro. Debido a las regulaciones de cada estado y de cada país, algunas de las limitaciones y exclusiones anteriores pueden no aplicarse a usted.

Para obtener más información sobre nuestra línea de productos en EUA visite www.homedics.com. Para Canadá, por favor, visite www.homedics.ca.

PARA SERVICIO EN EUA

cservice@homedics.com

De lunes a viernes 8:30 am - 7:00

pm Hora del este

1-800-466-3342

PARA SERVICIO EN CANADÁ

cservice@homedicsgroup.ca

De lunes a viernes 8:30 am - 7:00 pm

Hora del este

1-888-225-7378