

# BERTAZZONI

---

INSTALLATION AND USE MANUAL  
REFRIGERATOR

EN

INSTRUCTIONS D'INSTALLATION ET D'UTILISATION  
RÉFRIGÉRATEUR

FR

INSTRUCCIONES DE INSTALACION Y USO  
REFRIGERADOR

ES

---



REF36FDFZXNT



<b>1 SAFETY WARNINGS</b>	<b>4</b>
1.1 Warnings .....	4
1.2 Meanings of safety warning symbols .....	6
1.3 Electricity related warnings .....	6
1.4 Use warnings .....	6
1.5 Warnings regarding placement of items .....	7
1.6 Energy warnings .....	7
1.7 Warnings regarding disposal .....	8
<b>2 INSTALLATION INSTRUCTIONS</b>	<b>10</b>
2.1 Installation location .....	10
2.2 Leveling the refrigerator .....	10
2.3 Leveling the doors .....	11
2.4 Installing door handles .....	12
2.5 Adjusting the shelves .....	13
2.6 Installing the water filter .....	13
2.7 Connecting the water line .....	14
2.8 Changing the lights .....	15
<b>3 APPEARANCE OVERVIEW</b>	<b>16</b>
3.1 Key components .....	16
3.2 Functions .....	18
3.3 Ice/Water dispenser .....	21
3.4 Removing the refrigerator doors/drawers .....	22
<b>4 MAINTENANCE AND CARE OF THE REFRIGERATOR</b>	<b>24</b>
4.1 General cleaning .....	24
4.2 Cleaning the door bins .....	24
4.3 Cleaning the drawers .....	24
4.4 Cleaning the ice maker box .....	25
4.5 Defrosting .....	25
4.6 Out of operation .....	25
<b>5 TROUBLESHOOTING</b>	<b>26</b>
5.1 Service .....	26
<b>6 ASSISTANCE</b>	<b>27</b>
6.1 Two year limited warranty statement .....	27

# 1. SAFETY WARNINGS

---

## 1.1 Warnings



### Warning: Fire hazard / Flammable materials

This appliance is intended for the storage of food items in residential settings. It may also be used in other similar settings such as staff kitchen areas in offices, shops and farmhouses and hospitality venues such as hotels, motels, and bed and breakfast establishments. It is NOT intended for commercial or industrial environments or to be used as storage for non-food or medical items.

This appliance is not intended for use by individuals (including children) with reduced physical, sensory or mental capabilities or lack of experience and knowledge unless they are supervised or have been given instruction concerning the use of the appliance by a person responsible for their safety. Children should be supervised to ensure that they do not play with the appliance.

If the supply cord is damaged, it must be replaced by the manufacturer, its service agent or a similarly qualified person in order to ensure against hazards.

Do not store explosive substances, such as aerosol cans with a flammable propellant, inside this appliance.

The appliance must be unplugged after use and before user maintenance is performed on it.



### WARNING

Keep ventilation openings in the enclosure where the appliance is housed or in the appliance itself free of obstructions.



### WARNING

Do not use mechanical devices or other means to accelerate the defrosting process (such as blow dryers, portable heaters, heat guns, hot water, etc.), other than those recommended by the manufacturer.



### WARNING

Do not damage the refrigerant circuit.



### WARNING

Do not use electrical appliances inside the unit's food storage compartments unless these are of a type recommended by the manufacturer.



### WARNING

Follow all local laws and regulations in order to properly dispose of the refrigerator, as the unit contains flammable materials and refrigerant.



### WARNING

When positioning the appliance, make sure that the power cord does not become trapped or damaged.



### WARNING

Do not use multiple outlet power strips or portable power supplies at the rear of the appliance.

Do not use extension cords or ungrounded two prong adapters.



### WARNING

Child entrapment hazard. Before you dispose of your refrigerator or freezer:

- > Remove the doors.
- > Leave the shelves in place so that children may not easily climb inside.
- > To prevent a child from becoming trapped, keep the appliance out of reach of children.



The refrigerator must not be connected to a power source before or during installation.

Refrigerant and the foam-blowing agent cyclopentane used in the appliance are flammable. Therefore, when scrapping the refrigerator, keep it away from any source of ignition and ensure it is disposed of by a qualified company with the proper equipment for recovering the refrigerant in compliance with state or federal requirements, so as to prevent environmental or any other type of harm.

Children should be supervised to ensure that they do not play with the appliance.

According to EN standard: This appliance may be used by children aged eight years or older, by persons with reduced physical, sensory or mental capabilities or who lack experience and knowledge, provided that they are supervised or have been given instruction concerning the safe use of the appliance and understand the hazards involved. Children may not perform cleaning or required maintenance without supervision. Children should not be allowed to load or unload refrigerating appliances.

To avoid contamination of foods, please heed the following instructions:

- > Opening the door for long periods can cause a significant increase in temperature inside the appliance compartments.
- > Perform regular cleaning of surfaces that may come into contact with food and of accessible drainage systems.
- > Clean water tanks if they have not been used for 48 hrs. Flush the water system connected to the water supply if water has not been used for 5 days.
- > Store raw meat and fish in suitable containers in the refrigerator, so that it does not come into contact with other food or drip onto it.
- > If the refrigerator is left empty for a long period, switch it off, defrost it, clean it, dry it, and leave the door open to prevent mold developing inside the appliance.



### WARNING

To avoid tipping hazards due to appliance instability, the appliance must be installed according to the instructions.



Minimum/Maximum inlet water pressure: 30-100 PSIG.



### WARNING

In order to be able to use the ice maker and water dispenser, the fridge must be connected only to a potable water supply.

## 1.2 Meaning of safety warning symbols

 <p><b>Prohibition symbol</b></p>	<p>This is a prohibition symbol. Any inobservance with instructions marked with this symbol may damage the product or endanger the user's safety.</p>
 <p><b>Warning symbol</b></p>	<p>This is a warning symbol. It is required to operate in strict observance of instructions marked with this symbol; or otherwise damage to the product or personal injury may be caused.</p>
 <p><b>Caution symbol</b></p>	<p>This is a caution symbol. Instructions marked with this symbol require special caution. Insufficient caution may result in slight or moderate injury, or damage to the product.</p>

**This manual contains a wealth of important safety information that users must heed.**

## 1.3 Electricity related warnings

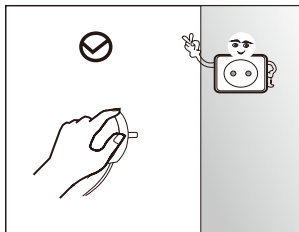

> Do not pull out the power cord plug by tugging on the refrigerator's power cord. Please grasp the plug firmly and pull out it of the outlet directly.

> To ensure safe use, do not damage the power cord or use the power cord when it is damaged or worn.

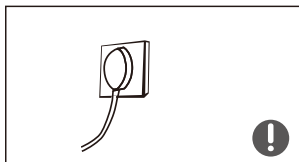

> Please use a dedicated non-GFCI or non-arc-fault protected power outlet that is not to be shared by any other electrical appliances. The power plug must be firmly seated in the outlet or else it could pose a fire hazard.

> Please ensure that the power outlet's grounding electrode is equipped with a reliable grounding circuit.



> In the event of a gas leak, please shut off the valve for the leaking gas and then open the doors and windows. Do not unplug the refrigerator or other electrical appliances. This could cause a spark that might ignite a fire.

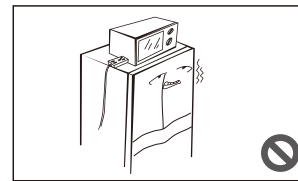

> Do not use any electrical appliances on top of the refrigerator, unless these are of a type recommended by the manufacturer.

## 1.4 Use warnings

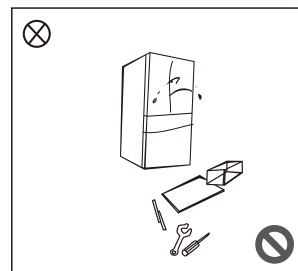

> Do not attempt to dismantle or reassemble the refrigerator and do not damage the refrigerant circuit; maintenance of this appliance must be performed only by a qualified Service technician.

> A damaged power cord must be replaced by the manufacturer, its Service department or a qualified technician in order to ensure against hazards.

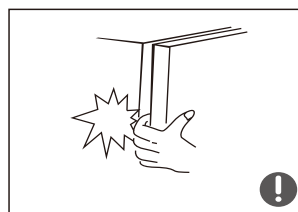

> The space between the refrigerator doors and the internal compartments is small. Use caution to avoid accidental injuries to hands and fingers when reaching inside for items. Close the refrigerator door gently to avoid causing items to fall over inside the appliance.

> Do not touch or handle foods or containers, especially metal containers, in the freezer with wet hands when the refrigerator is in operation. Doing so may result in injury.



> Do not allow any child to climb into or on the refrigerator. They could suffocate or injure themselves falling.

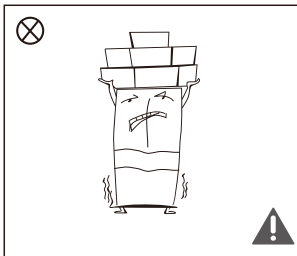

> Do not place heavy objects on top of the refrigerator, because objects may fall off when closing or opening the door, potentially causing serious injury.

> Disconnect the power supply in the event of a power failure and when cleaning the appliance. Do not reconnect the refrigerator to the power supply more than once within five minutes; otherwise the compressor could be damaged due to successive starts.

## 1.5 Warnings regarding placement of items

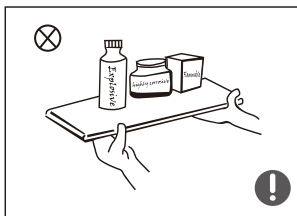

> Do not put flammable, explosive, volatile or highly corrosive items in the refrigerator, as this may result in damage to the appliance or cause a fire.

> Do not place flammable items near the refrigerator, as this may cause a fire.

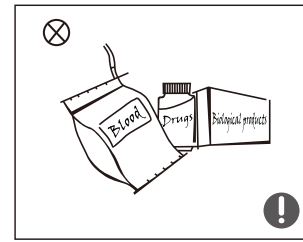

> This refrigerator is intended for household use and therefore for the storage of food; it must not be used for any other purpose (the storage of blood, medical supplies, biological materials, etc.).

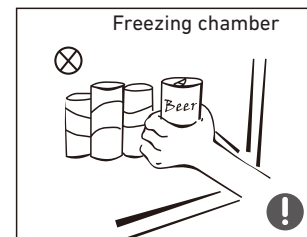

> Do not place beer, carbonated beverages or other fluids stored in pressurized containers in the unit's freezer compartments; the bottles or closed containers may crack due to freezing, causing damage to the appliance and other food items.

## 1.6 Energy warnings

1) Refrigerating appliances may not always operate consistently (the temperature can become too warm in the freezer or its contents might defrost) when they sit for an extended period of time in an environment where the ambient temperature is too far above or below the recommended ambient temperature in which the appliance was designed to be used.

2) Use all necessary precautions to prevent an undue rise in the temperature of frozen food while defrosting the freezer, such as wrapping the frozen food in several layers of newspaper or temporarily transferring items to a cooler. Rising temperatures could result in frozen foods defrosting when performing maintenance or cleaning, shortening the foods' storage life.

### Energy saving tips

The appliance should be located in the coldest area of the room, away from heating appliances or heating ducts and out of direct sunlight.

Hot foods should be allowed to cool down to room temperature before they are placed in the refrigerator.

Overloading the refrigerator forces the compressor to run for a longer time.

Foods that take too long to freeze may lose quality or spoil.

Be sure to wrap foods properly or place them in dry containers before putting them in the refrigerator. This will prevent frost build-up inside the appliance.

Storage bins should not be lined with aluminum foil, wax paper, or paper towels. Liners interfere with cold air circulation, making the refrigerator less efficient.

Organize and label food to reduce the number of the times the door is opened and cut down on extended searches. Remove as many items as are needed at one time and close the door as soon as possible.

## 1.7 Warnings regarding disposal



Refrigerant and the foam-blowing agent cyclopentane used in the appliance are flammable.

Therefore, when scrapping the refrigerator, keep it away from any source of ignition and ensure it is disposed of by a qualified company with the proper equipment for recovering the refrigerant in compliance with state or federal requirements, so as to prevent environmental or any other type of harm.



When the refrigerator is recycled, take off the doors and remove the seals from the doors and shelves; store the doors and shelves in a suitable place to prevent child entrapment.

### PROPER DISPOSAL OF THIS PRODUCT



This marking indicates that this product should not be disposed of with other household waste. To prevent possible harm to the environment or human health from uncontrolled waste disposal, recycle it responsibly to promote the sustainable reuse of material resources. To return your used appliance, please use the return and collection systems or contact the retailer where the product was purchased. They can take this product for environmentally safe recycling.

**Warning: Cancer and Reproductive Harm - [www.P65Warnings.ca.gov](http://www.P65Warnings.ca.gov)**

INSTALLATION DIMENSIONS

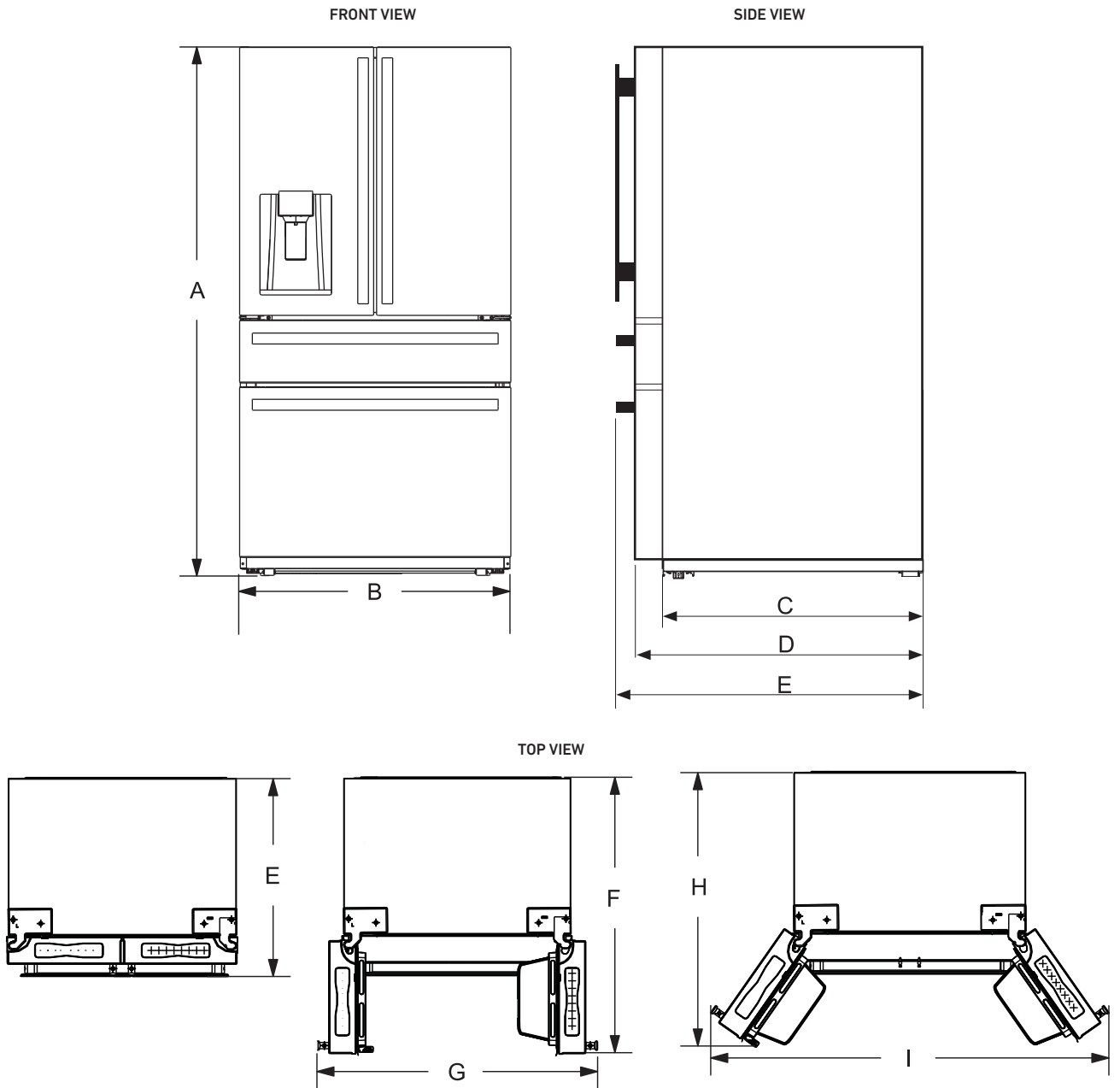

	Dimensions	Size (inches)
Height	A	69" 7/8
Width	B	35" 7/8
Depth without doors	C	24" 3/8
Depth without handles	D	29"
Depth with handles	E	31" 1/16
Depth with door open 90°	F	43" 3/16
Width with door open 90°	G	45" 1/16
Depth with door open 122°	H	42" 3/16
Width with door open 122°	I	60" 5/8

## 2. INSTALLATION INSTRUCTIONS

### 2.1 Installation location

- > This refrigerator is designed for indoor, household use only.
- > Keep away from heat and avoid direct sunlight or positions near a heat source, like an oven or a radiator.
- > Do not position the refrigerator in a moist or damp location; otherwise rust may form and the insulating function of the electrical components and food storage compartments may be reduced.
- > Position the refrigerator in a dry and well-ventilated indoor area.
- > The floor must be level and sturdy (rotate the adjustable leg left or right to level if unstable).
- > The ambient temperature in the appliance's location should range between a minimum of 55°F and a maximum of 110°F. However, for more efficient energy usage and superior cooling, the recommended ambient temperature is between 60°F and 90°F.
- > For proper air circulation and electrical connection, allow a 1/8" clearance on either side and 1" to the rear of the refrigerator. Allow a 1/2" clearance above the refrigerator.
- > Ensure that there is enough space to comfortably open the doors and drawers. When installing the refrigerator next to a fixed wall, take particular care to make sure that the door can swing open.

#### Precautions to take before installation:

Before beginning installation, make sure that the refrigerator is disconnected from the power supply.

Precautions must be taken to ensure that the handle has been securely attached, in order to prevent injury when opening the door.

### 2.2 Leveling the refrigerator

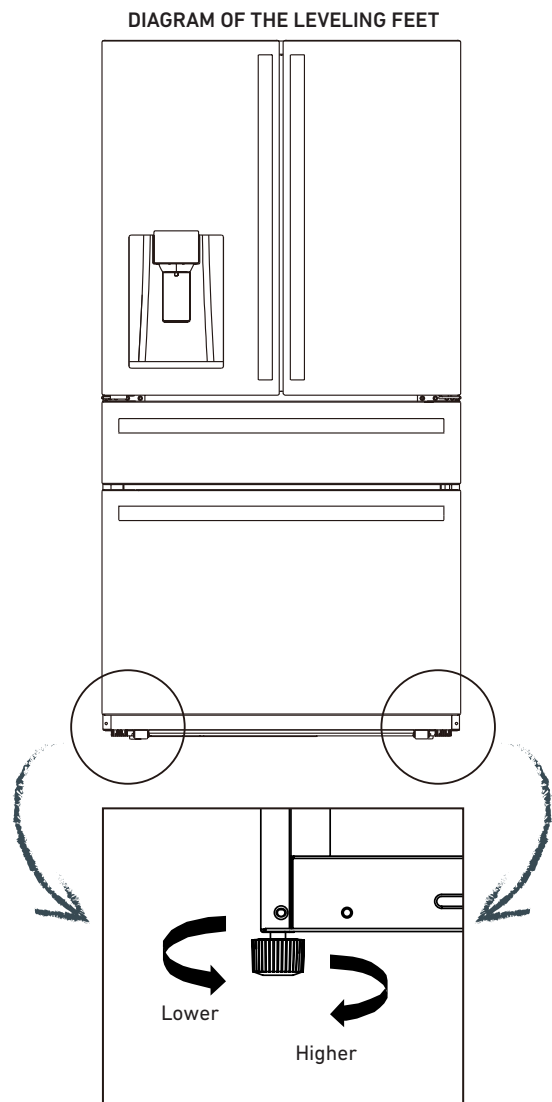

**1)** Before performing this operation, make sure that the refrigerator is disconnected from the power source.

Before adjusting the leveling feet, take precautions to prevent any bodily injury.

**2)** To learn how to level the refrigerator feet, see the figure above:

**A.** Turn the feet clockwise to raise the refrigerator.

**B.** Turn the feet counter-clockwise to lower the refrigerator.

**C.** Adjust the right and left feet to a horizontal level using the procedure above.

## 2.3 Leveling the doors

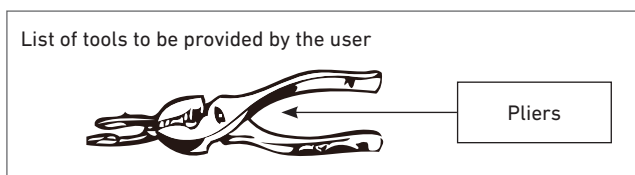
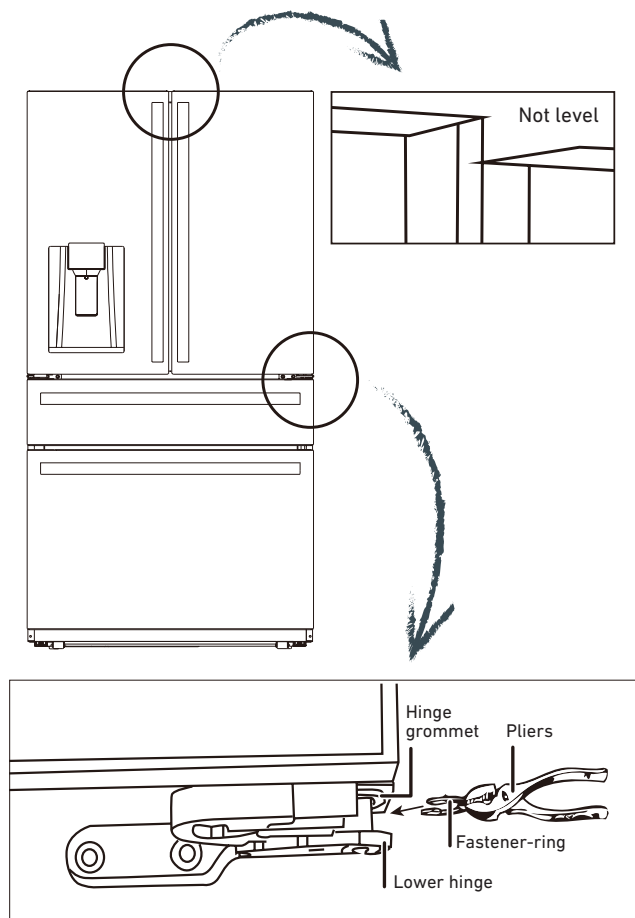

DIAGRAM OF DOOR ADJUSTMENT



### Precautions to take before this operation

**1)** Before performing this operation, make sure that the refrigerator is disconnected from the power source.

Before adjusting the door, take precautions to prevent any bodily injury.

**2)** Raise the lower door up to the level of the higher door.



**3)** Using pliers, insert the supplied fastener ring into the gap between the hinge-grommet and the lower hinge. The number of fastener rings you need to insert will depend on the gap. See the figure.

## 2.4 Installing door handles

### Installing door handles

Take precautions to ensure that the handle does not fall and cause any injury.

#### List of tools to be provided by the user

	
Allen wrench	Phillips screwdriver

### Installation procedure

- 1) Take the bolts ① out of the accessories bag, then use the Phillips screwdriver to screw the bolts ① into the bolt holes ② in the refrigerator doors. See Figure 8.
- 2) Put the handle on the door over the bolt ① and make sure the handle is flush with the door's surface. See Figure 9.
- 3) Secure the handle by rotating the handle screw ③ on the end, then check that the handle is firmly mounted by jiggling it gently.
- 4) Install the cap ④ over the handle screw hole to complete the installation.

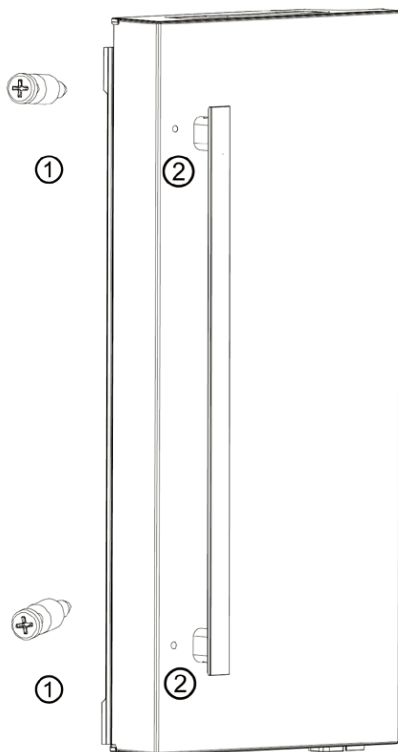

Figure 8

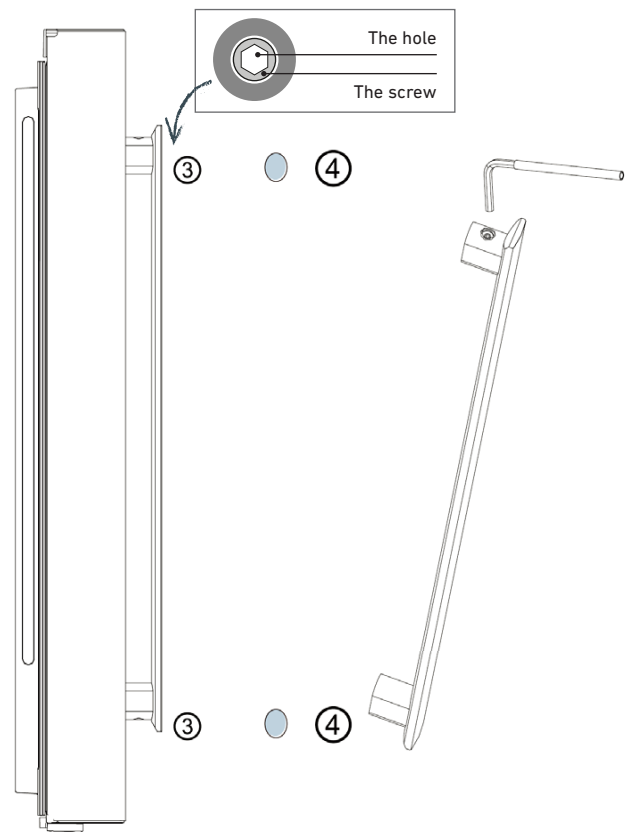

Figure 9

#### Note

- |             |                  |
|-------------|------------------|
| ① Bolt      | ③ Handle screw   |
| ② Bolt hole | ④ Screw hole cap |

### BEFORE USING THE REFRIGERATOR

- > Before use, remove all packing materials, including bottom cushions, foam pads and tape from inside of the refrigerator; tear off the protective film on the doors and on the refrigerator body.
- > Allow the refrigerator to sit still for two hours before connecting it to the power supply and turning it on.
- > The refrigerator must run for 2-3 hours or for 4 hours or more in the summer, when the ambient temperature is high, before any fresh or frozen food can be put inside of it.



## 2.5 Adjusting the shelves

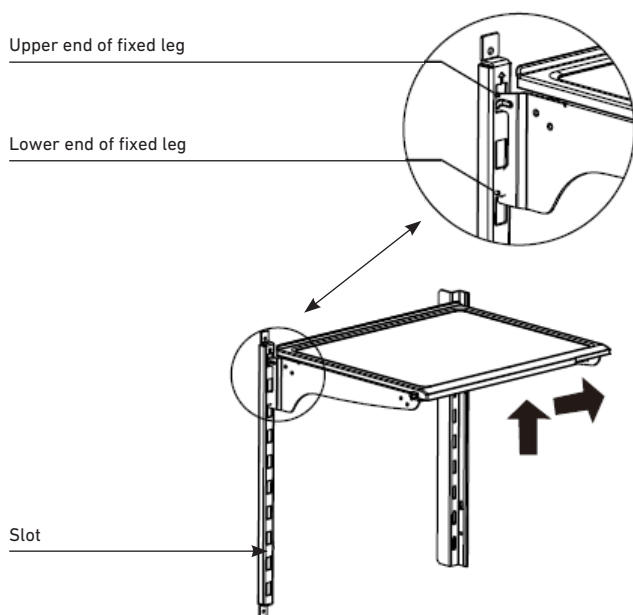

The shelves can be adjusted to a suitable height to accommodate the food you wish to store.

Please adjust the shelves by following the arrows shown in the diagram.

First raise the shelf upward, then tilt it upward to remove it. During installation, first put the upper end of the fixed leg into one of the upper slots on the support bracket, then put the lower end of the fixed leg into the third slot down from it, lower down on the support bracket.

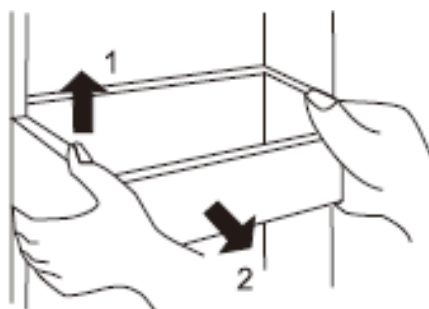

### Cleaning the door bins

> Grasp the door bin using both hands then push it upwards to remove. See image above.

> After washing the bin, reinstall it.

## 2.6 Installing the water filter

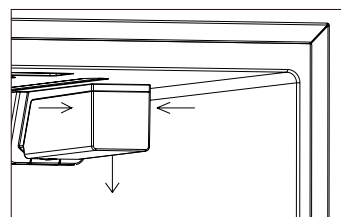

1) When the refrigerator is used for the first time, press gently on both sides of the filter cover and pull it downwards to open. See image above.

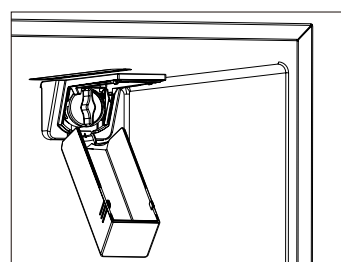

2) Next, rotate the dust-proof cap counter-clockwise and remove it.

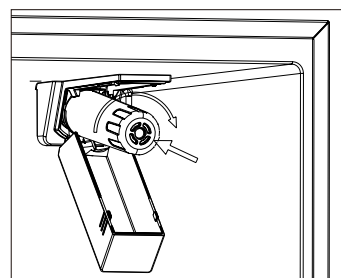

3) Remove the packaging, then slide the filter in until it reaches the stop and rotate clockwise until it locks securely into place.

4) When the filter symbol lights up on the display panel, it is time to replace the water filter. The procedure for removing the filter element is the same as that for removing the dust-proof cap.

5) It is recommended that the filter be replaced every six months. Make sure to shut off the connection to the water main before changing the filter and to follow the instructions provided above. Replacement water filters can be ordered at [www.encompassparts.com](http://www.encompassparts.com), Part Number: Z300357.

6) If there is a centralized water filtration system in place, it is possible to use the ice maker and water dispenser without installing the water filter in the refrigerator. If this is the case, do not remove the dust-proof cap.

---

## 2.7 Connecting the water line

### Water connection



### WARNING

Risk of electric shock and damage to the appliance! Disconnect the appliance from the power source before performing any work on the water connection.

Only a qualified installation technician may connect the appliance to the water supply in accordance with plumbing and relevant water utility company regulations.

Connect the appliance to a potable water line only:

> Minimum pressure:

0.20 MPa (2.06 bar, 30 PSIG)

> Maximum pressure:

0.68 MPa (6.89 bar, 100 PSIG)

> If the pressure is higher than 0.68 MPa (6.89 bar, 100 PSIG): Install a pressure limiter between the drinking water connection and the water line inlet.

The water should be connected only by a qualified plumber in accordance with local regulations established by the appropriate water utility company.

A cold water connection is required to operate the ice maker.

The water pressure must be between

0.20 MPa (2.06 bar, 30 PSIG) and

0.68 MPa (6.89 bar, 100 PSIG)

The installation must comply with local plumbing regulations.

A separate shut-off valve should be installed on the cold-water inflow.

The shut-off valve should not be located behind the appliance. It is recommended that you situate the shut-off-valve directly next to the appliance or in another easily accessible location.

When installing the water connection, be aware of the permissible installation area for the water line.

When connecting to the potable water line, use only water lines that are suitable for potable water. Comply with local regulations and connection conditions established by local water utility companies.

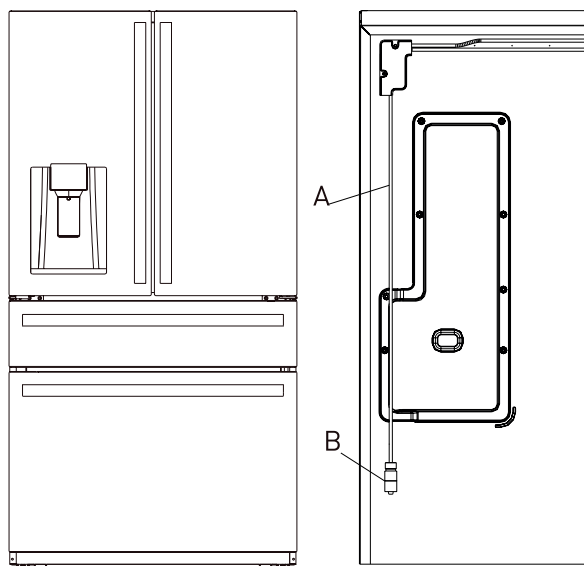

### Connecting the water line

Water line installation kits are available as an additional accessory from your dealer or at a local hardware store.

- 1) Shut off the main water supply line.
- 2) Install a 1/4" water line with a shut-off valve (UNS 7/16-24) that will remain accessible once the product is in place. Refer to local codes and instructions on the water line installation kit (not included).
- 3) Connect the newly installed water supply line (C) to the refrigerator's water inlet connector (B) then tighten using tool.
- 4) Gently tug on the water supply line to ensure it is securely installed, thus avoiding the risk of damage when pulling the unit out or pushing it back while cleaning.
- 5) Turn the main water supply line back on and check for leaks.
- 6) After connecting the water line, flush one gallon of water through the filter before drinking or using the water from your refrigerator. (Flush for approximately 5 minutes). To flush, press a large glass or cup against the water dispenser lever. Fill the glass, then empty it. Repeat until you have dispensed about one gallon of water.

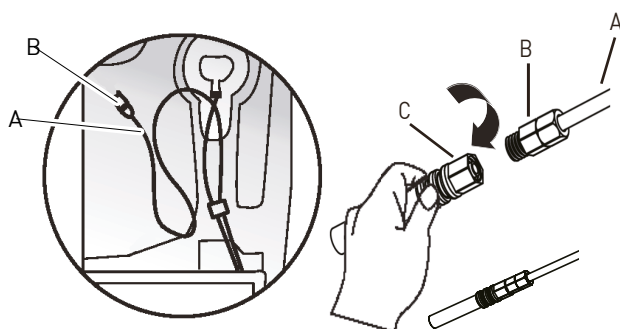

## 2.8 Changing the lights

Any replacement or maintenance of the LED lights is intended to be performed by the manufacturer, its service agent or a similar qualified person.

# 3. APPEARANCE OVERVIEW

## 3.1 Key components

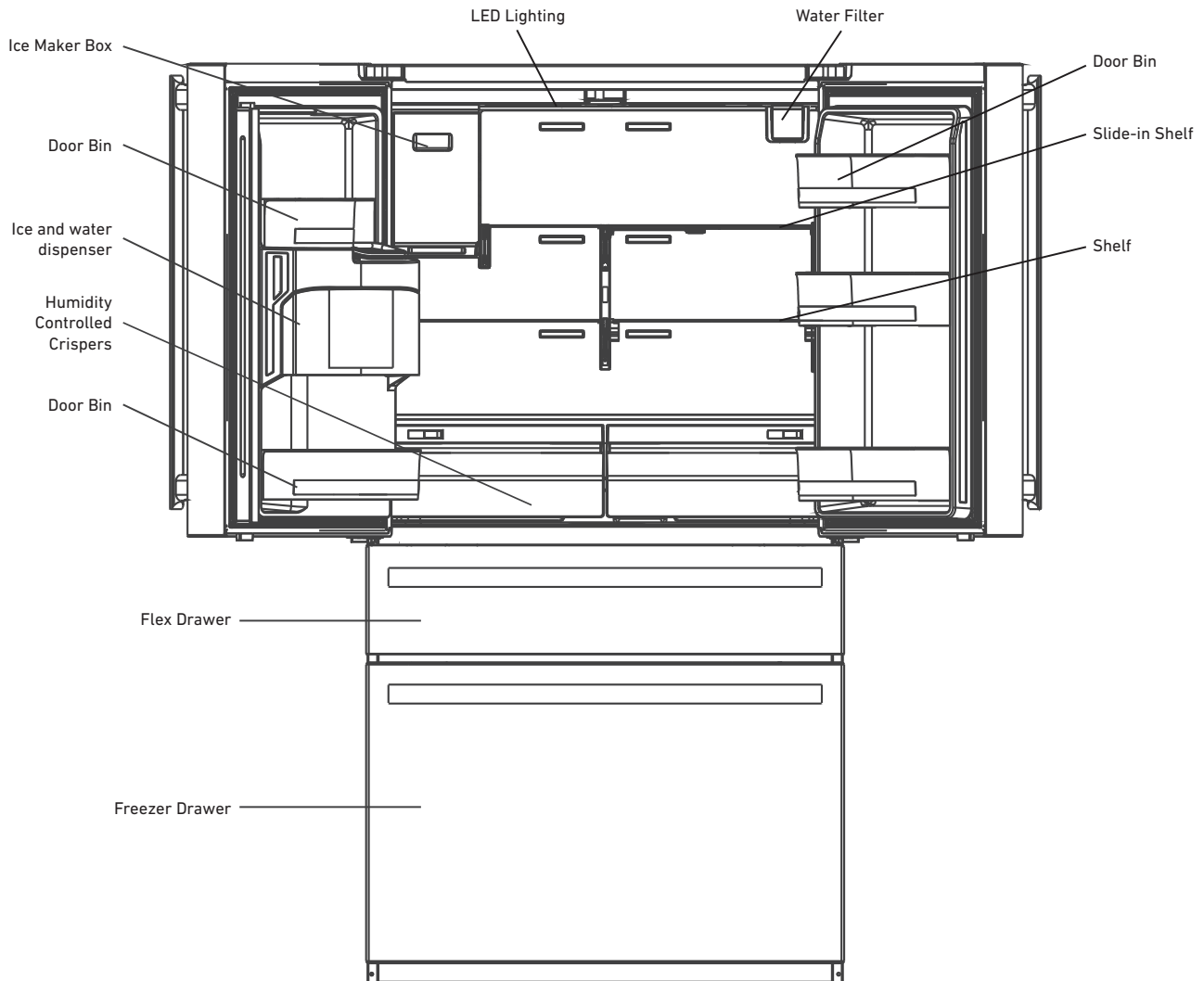

### HUMIDITY CONTROL FOR CRISPERS



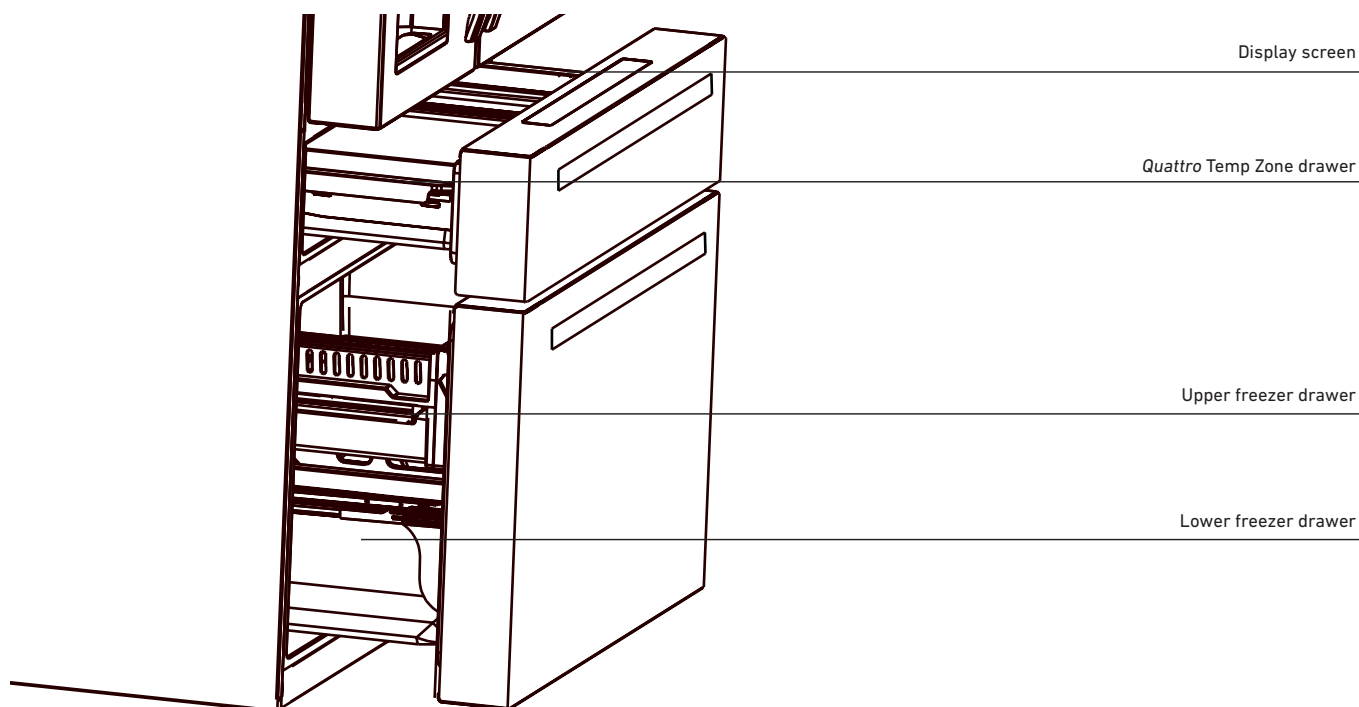

Display screen

Quattro Temp Zone drawer

Upper freezer drawer

Lower freezer drawer

### Refrigerator

- > The refrigerator is suitable for storing a wide variety of fruits, vegetables, beverages, and other foods consumed in the short term.
- > Cooked foods should not be put into the refrigerator until they have cooled down to room temperature.
- > Foods should be sealed in appropriate containers before being placed inside the refrigerator.
- > The glass shelves can be adjusted up or down to customize the storage space and ensure ease of use.
- > To optimize humidity control in the crisper drawers, slide the selector to the left for fruit (Low) and to the right for vegetables (High). The fruit or vegetable icon will indicate which setting has been selected.

### Freezer Drawer

- > The freezer drawer may keep food fresh for a long time and is used primarily to store frozen foods.
- > The freezer drawer is suitable for storing meat, fish and frozen entrées and is intended for foods that will not be consumed in the short term.
- > It is recommended that you divide large cuts of meat into smaller portions for easier defrosting.
- > To prevent spoilage and foodborne illnesses, consume all foods before the expiration date.



### Note:

Storage of too much food in the period immediately following the initial connection to power may adversely affect the appliance's freezing performance. Stored food should not block the air vents; as this will also adversely affect freezing performance.

### The Quattro Temp Zone

The *Quattro Temp Zone* temperature setting can be selected from among the following:  $-1^{\circ}\text{C}/30^{\circ}\text{F}$ ,  $1^{\circ}\text{C}/34^{\circ}\text{F}$ ,  $3^{\circ}\text{C}/37^{\circ}\text{F}$  and  $5^{\circ}\text{C}/41^{\circ}\text{F}$ . The appropriate mode can also be chosen based on the requirements of different foods, as described below:

- > MEAT & FISH mode is set at  $-1^{\circ}\text{C}/30^{\circ}\text{F}$ , suitable for meat and fish.
- > BEVERAGES mode is set at  $1^{\circ}\text{C}/34^{\circ}\text{F}$ , suitable for beverages.
- > DELI mode is set at  $3^{\circ}\text{C}/37^{\circ}\text{F}$ , suitable for cheese and cold cuts.
- > WINE mode is set at  $5^{\circ}\text{C}/41^{\circ}\text{F}$ , suitable for wine.

As stainless steel conduction is fast and uniform, the food on the cooling plate can be chilled rapidly and evenly.

Water vapor will adhere to the cooling plate to form a mist, which will help keep the food moist and prevent it from drying out.

## 3.2 Functions

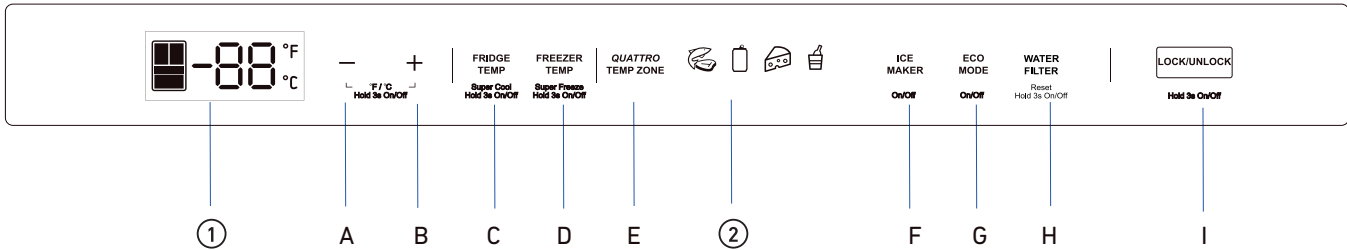

### DISPLAY SCREEN

- ① Temperature zone display
- ② *Quattro* Temp Zone Preset Temperature Modes
- A)** Temperature Decrease
- B)** Temperature Increase
- C)** Refrigerator Temperature/Super Cool
- D)** Freezer Temperature/Super Freeze
- E)** *Quattro* Temp Zone
- F)** Ice Maker On/Off
- G)** Eco Mode On/Off
- H)** Water Filter Reset
- I)** Lock/Unlock

### Main control display on the *Quattro* Temp Zone drawer

When the power is on for the first time, the icons will be semi-bright; all icons will be displayed and scrolled from left to right. When the power is connected for the first time, the icons will be illuminated, the start-up chime will sound and the display will enter regular operation.

When the appliance is powered on for the first time, the refrigerator, freezer, and *Quattro* Temp Zone temperatures are set at 39°F, 0°F, and 37°F, respectively.

Under normal conditions, if no doors are opened and no buttons are pressed for 30 seconds, the display will be locked and will turn off after 30 seconds. If any button is pressed when the display is off, the display screen will light up and show the current status.

### Ice/Water dispenser display and control

When the refrigerator is powered on for the first time, the dispenser display and controls will be fully displayed for 3 seconds before entering normal operation mode (the water dispensing function is the default option when the refrigerator is powered on for the first time).

### Locking/Unlocking the display

To unlock the display panel buttons, press the LOCK/UNLOCK button and hold it for 3 seconds until a chime sounds, indicating that the appliance controls are unlocked. To lock the display panel, press the LOCK/UNLOCK button and hold it for 3 seconds.

### Refrigerator temperature setting

Press the FRIDGE TEMP button to control the refrigerating temperature, and then press the "-" and "+" temperature control buttons to adjust the refrigerator's temperature. When the "-" button is pressed once, the temperature will drop by 1°C/1°F. After reaching 1°C/34°F, the temperature display will go back to 7°C/44°F. When the "+" button is pressed once, the temperature will rise by 1°C/1°F. After reaching 7°C/44°F, the temperature display will return to 1°C/34°F. The temperature setting will take effect after locking.

### *Quattro* Temp Zone

Press the QUATTRO TEMP ZONE button to select one of the four preset temperature modes. At each touch the temperature mode switches: from MEAT & FISH (-1°C /30°F) to BEVERAGES (1°C/34°F), to DELI (3°C/37°F), then to WINE (5°C/41°F). The corresponding temperature is shown on the Temperature Zone display. The settings will take effect after locking.

### Freezer drawer

Press the FREEZER TEMP button to select the freezer drawer temperature, and then press the "-" and "+" temperature control buttons to adjust the temperature in the freezer drawer. When the "-" button is pressed once, the temperature will drop by 1°C/1°F. After reaching -22°C/-7°F, the temperature display goes back to -14°C/7°F. When the "+" button is pressed once, the temperature will rise by 1°C/1°F. After reaching -14°C/7°F, the temperature display returns to -22°C/-7°F. The setting will take effect after locking.

### Temperature mode

To change the default temperature mode to Celsius or Fahrenheit, press the "+" and "-" buttons simultaneously and hold for 3 seconds.

Water/ice maker dispenser selection:

Touch the button to select the desired mode; the indicator light will come on.



#### Note:

Water dispenses immediately after the lever is pressed, and ice (cubed and crushed) dispenses 3 seconds after the lever is pressed.

### Ice Maker On/Off

When the ice maker is turned on, the ICE MAKER ON/OFF light will come on; when the ice maker is turned off, the ICE MAKER ON/OFF light will turn off after a 3-second delay. Press the ICE MAKER button to turn on the ice maker; the corresponding symbol will light up. Press the ICE MAKER button a second time to turn off the ice maker; the symbol will no longer be lit. The change will take effect after locking.



#### Note:

The ice maker will dispense ice into the ice-making chamber when the ICE MAKER is on, even if the ice storage box is removed.

### Replacing the water filter

Replace the water filter every 6 months or if there is a noticeable reduction in water flow. When the filter is used for more than 6 months and the WATER FILTER symbol flashes, press the WATER-FILTER button for 3 seconds to reset the reminder. The buzzer sounds 3 consecutive times.

### Setting the boost modes

Super Cool:

Press and hold the FRIDGE TEMP button for 3 seconds to enter SUPER COOL mode; the fridge icon will turn blue. SUPER COOL mode will take effect after locking. When SUPER COOL mode is activated, the refrigerator temperature is automatically set at 1°C/34°F. When SUPER COOL mode is deactivated, the refrigerator temperature automatically returns to the temperature set before SUPER COOL mode was activated.

Super Freeze:

Press and hold the FREEZER TEMP button to enter SUPER FREEZE mode; the freezer drawer icon will turn blue. SUPER FREEZE mode will take effect after locking; the freezer temperature is automatically set at -22°C/-7°F. When SUPER FREEZE mode is deactivated, the freezer temperature automatically returns to the temperature set before activation of SUPER FREEZE mode.

## ECO mode

Press the ECO MODE button to enter Eco mode; the symbol will light up and SUPER FREEZE mode is automatically canceled. The freezer temperature is adjusted to -14°C/7°F and the refrigerator temperature to 7°C/44°F. Press the ECO MODE button again to exit Eco mode. The symbol will no longer be lit; the freezer and refrigerator temperature will return to the temperature set before entering ECO mode. The change will take effect after locking.

## Error codes

When there is an error, the digital temperature display zone will display an error code in locked mode. When multiple errors are detected, those error codes are displayed cyclically and an alarm chime sounds. Press any button to turn off the alarm chime (whether in locked or unlocked mode). After the issue is resolved, the error code will disappear from the digital display zone.

## The anti-condensation heater strip

The anti-condensation heater strip can be turned on and off using a button combination: press and hold "ECO MODE" + "FREEZER TEMP" for 3 seconds. The Fahrenheit symbol will flash and, after the lock button is pressed, the anti-condensation heater strip will be turned off.

When the anti-condensation heater strip is off, it can be turned on again by pressing and holding "ECO MODE" + "FREEZER TEMP" for 3 seconds, until the Fahrenheit symbol is no longer flashing. The change will take effect after the lock button is pressed.

The anti-condensation heater strip is for inspection and maintenance convenience; users must not turn off the anti-condensation heater strip, as this could cause condensation to form.

Code	Name
<b>EH</b>	<b>The humidity sensor has failed</b>
<b>F5</b>	<b>The ice maker is failing to release ice</b>
<b>F4</b>	<b>The ice maker sensor has failed</b>
<b>CC</b>	<b>The ice maker defrost sensor has failed</b>
<b>C9</b>	<b>The sensor in the ice making chamber has failed</b>
<b>CA</b>	<b>Communication between the main control board and the ice making board has failed</b>
<b>F6</b>	<b>Ice maker initialization has failed</b>
<b>E0</b>	<b>Ice maker freezing initialization has failed</b>
<b>E1</b>	<b>Refrigerator temperature sensor failure</b>
<b>E2</b>	<b>Freezer temperature sensor failure</b>
<b>E3</b>	<b>Quattro Temp Zone sensor failure</b>
<b>E4</b>	<b>Refrigerator frost sensor failure</b>
<b>E5</b>	<b>Freezer frost sensor failure</b>
<b>E6</b>	<b>Communication between the display board and the main control board has failed</b>
<b>E7</b>	<b>Ambient temperature sensor failure</b>



### 3.3 Ice/Water dispenser

The ice/water dispenser is located on the outside of the refrigerator door. You may select cubed ice, crushed ice, or cold water. The dispenser only works when the refrigerator door is closed.

#### 1) FOR COLD WATER

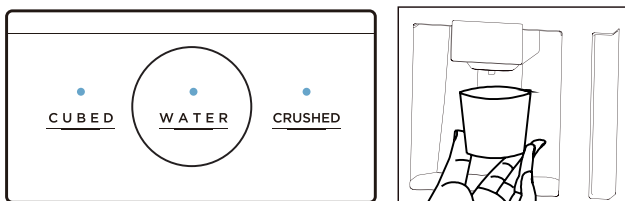

**1)** Press and hold the WATER button until the indicator light comes on.

**2)** Gently press a glass or cup against the lever until water is dispensed. To end, release the lever. See the images above.

#### 2) FOR CRUSHED ICE

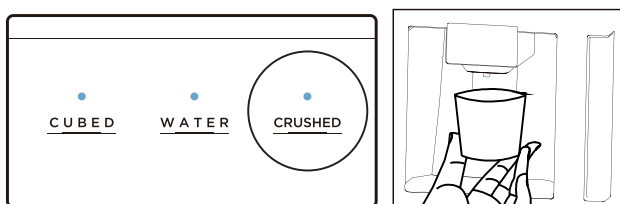

**1)** Press and hold the CRUSHED button until the indicator light comes on.

**2)** Gently press a glass or cup against the lever until crushed ice is dispensed. To end, release the lever. See the images above.



**Note:**

Align the top of the glass or cup with the opening of the dispenser to prevent ice from spilling over the glass or cup and onto the floor.

#### 3) FOR CUBED ICE

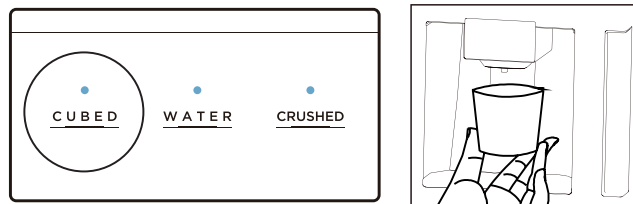

**1)** Press and hold the CUBED button until the indicator light comes on.

**2)** Gently press a glass or cup against the lever until cubed ice is dispensed. To end, release the lever. See the images above. .



**Note:**

Align the top of the glass or cup with the opening of the dispenser to prevent ice from spilling over the glass or cup and onto the floor.

### 3.4 Removing the refrigerator doors/drawers

In some cases you may need to remove the doors and drawers to move the refrigerator through a doorway. The doors can be removed by the following the steps below.

**DO NOT REMOVE THE DOORS/DRAWERS UNLESS IT IS NECESSARY.**

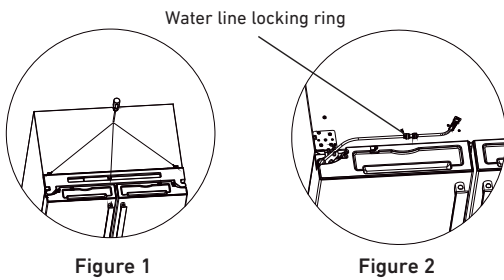

- 1) Use a screwdriver to remove the 3 screws, and then remove the upper hinge cover of the left door. See Figure 1.
- 2) Press the water line locking ring into place, then pull the left door water line out of the connector by hand. See Figure 2.

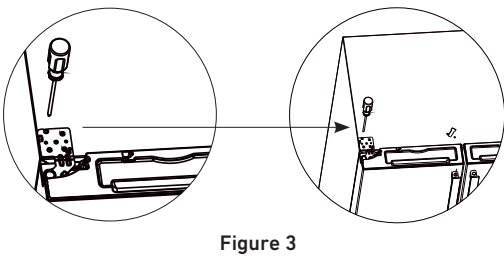

- 3) Use the screwdriver to unscrew the 3 screws and the 1 grounding screw securing the upper hinge, remove the plug terminal, then remove the left door. See Figure 3.
- 4) The right door has no grounding screw. Otherwise, follow the same steps as for the left door.

#### Removing the *Quattro* Temp Zone drawer

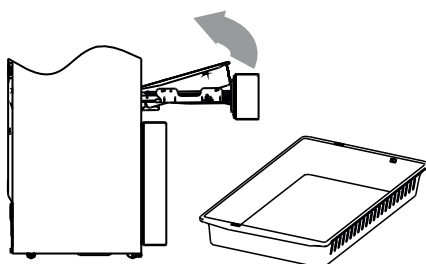

Figure 4

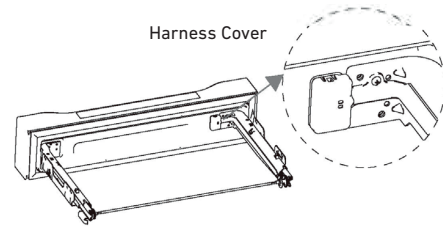

Figure 5

- 1) Open the *Quattro* Temp Zone drawer and pull it out as far as it will go.
- 2) Lift the near end of the tray by grasping both sides, one in each hand. See Figure 4.
- 3) Pull the whole tray towards you about 5/8" until the support claws of the slide rails are separated from the tray.
- 4) Remove the tray from the side rails.
- 5) Remove the harness cover with a screwdriver or other appropriate tool. See Figure 5.
- 6) Remove the harness clamp with a screwdriver and unplug the connecting terminal. See Figure 6.
- 7) Remove the screws on the left and right slide guide supports and have a second person hold the *Quattro* Temp Zone drawer for support.
- 8) Lift and angle the *Quattro* Temp Zone drawer, then pull with both hands to remove.

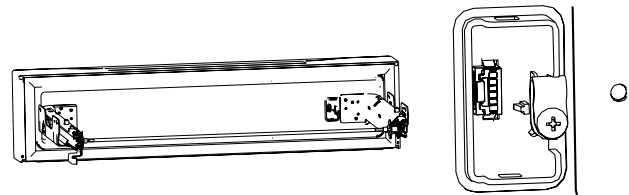
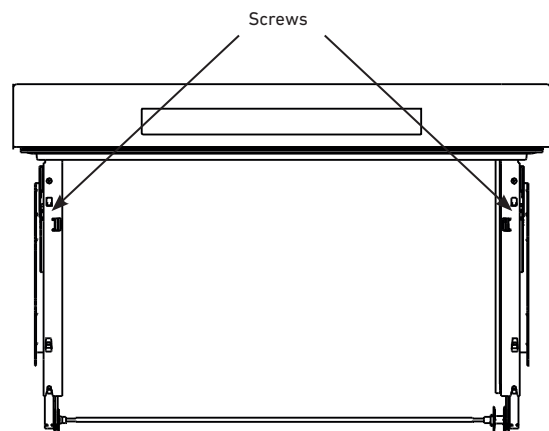

Figure 6



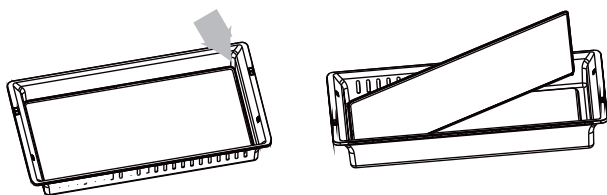

Figure 7

### Removal of the stainless-steel cooling plate

- 1) Use a small flat-bladed screwdriver to pry up a corner of the cooling plate.
- 2) Lift one side with your hands and gently remove the plate (we recommend wearing work gloves). See Figure 7.

### Removing the pull-out drawer

- 1) Open the freezer drawer as far as it will go.
- 2) Lift the near end of the pull-out drawer by grasping both sides of the drawer, one in each hand.
- 3) Pull the slide rails all the way out and push the pull-out drawer forward until the drawer is separated from the support claws on the slide rails. See Figure 8.
- 4) Remove the pull-out drawer from the side rails.

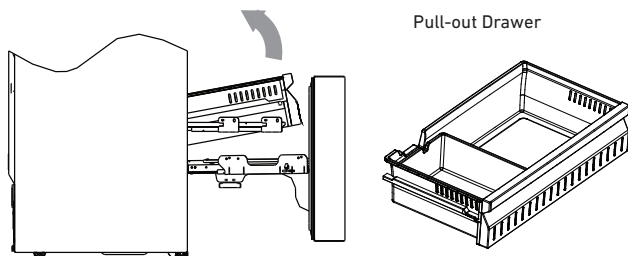

Figure 8

### Removing the freezer drawer

- 1) Open the freezer drawer as far as it will go.
- 2) Lift the near end of the freezer drawer by holding both sides of the drawer, one in each hand.
- 3) Pull the whole drawer towards you until the support claws on the slide rails are separated from the drawer.
- 4) Remove the freezer drawer from the side rails.
- 5) Remove the screws on the left and right side rails with a screwdriver and have a second person hold the freezer drawer for support. See Figure 9.
- 6) Lift the drawer to a suitable angle and pull forward with both hands to remove.

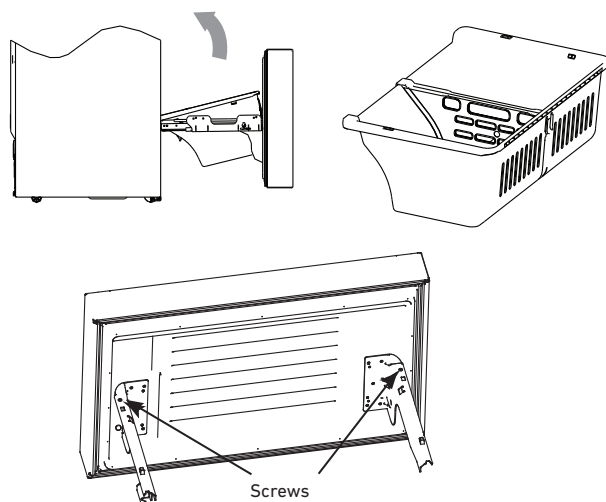

Figure 9

## 4. MAINTENANCE AND CARE OF THE REFRIGERATOR

### 4.1 General cleaning

- > Regularly clean any dust and debris from behind the refrigerator and the floor to improve cooling performance and energy savings.
- > Check the door seal regularly to make sure there is no debris on it. Clean the door seal with a soft cloth dampened with soapy water or diluted detergent.
- > Regularly clean the interior of the refrigerator to prevent odors from forming.
- > Please unplug the power supply before cleaning the interior and remove all food, drinks, shelves, drawers, etc.
- > Use a soft cloth or sponge to clean the inside of the refrigerator using a mixture of two tablespoons of baking soda and a quart of warm water, then rinse with water and wipe clean. After cleaning, open the door and let the interior air dry before reconnecting the power supply.
- > For areas inside the refrigerator that are difficult to clean (such as narrow spaces, gaps, or corners), it is recommended that you wipe them down regularly with a soft rag, soft brush, etc., combined with some additional tools (such as wooden toothpicks) to ensure that no contaminants or bacteria build up in these areas.
- > Do not use soap, detergent, scouring powder, spray cleaner, etc., as these may cause odors in the refrigerator's interior or contaminate food.
- > Clean the door bins, shelves, and drawers with a soft cloth dampened with soapy water or diluted detergent. Dry with a soft cloth or allow to air dry.
- > Wipe the outer surface of the refrigerator with a soft cloth dampened with soapy water, detergent, etc., and then wipe dry.
- > Do not use hard brushes, metal scouring pads, wire brushes, abrasives (such as toothpaste), organic solvents (such as alcohol, acetone, banana oil, etc.), hot water, or acid or alkaline agents, which could damage the refrigerator's interior. Hot water and organic solvents such as benzene may warp or damage plastic parts.
- > Do not rinse directly with water or other liquids during cleaning, as this may result in short circuits or damage to electrical insulation.



**PLEASE UNPLUG  
THE REFRIGERATOR TO  
DEFROST AND CLEAN**

### 4.2 Cleaning the door bins

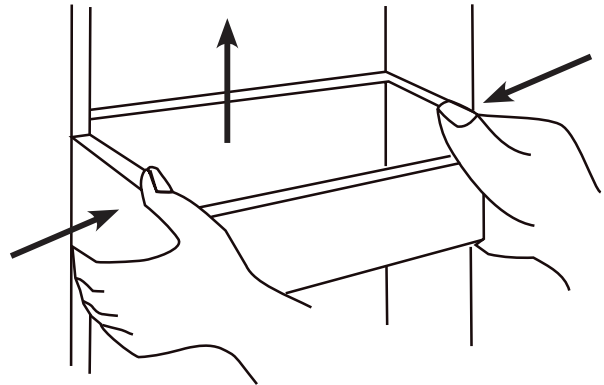

- > Use both hands to grasp and squeeze the bin, push it upwards, then remove. See image above.
- > After washing, reinstall the bin carefully.

### 4.3 Cleaning the drawers

#### The *Quattro* Temp Zone drawer

Open the *Quattro* Temp Zone drawer as far as it will go, grasp the left and right sides of the drawer with both hands, lift the front end and apply a small amount of force to pull down the drawer about 9/16", until the drawer comes off of the slide rail. Lift the front of the drawer, hold it steady and move it horizontally towards the inside of the chamber, then rotate the drawer back and up to remove it. See the image below.

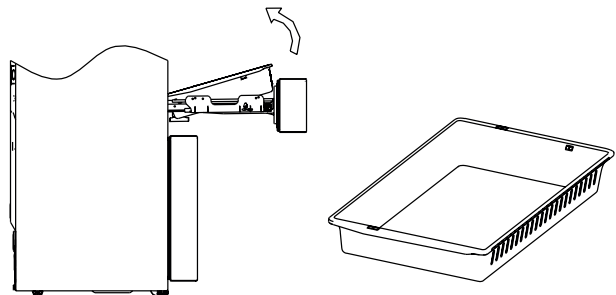

### Upper freezer drawer

Open the freezer drawer as far as it will go, lift the front end of the internal upper freezer drawer, pull the slide rail towards the front, then push the drawer forward to separate it from the support clamp on the slide rail. Separate the drawer from the support clamps on the side slide rails using the same method.

Rotate the drawer back and up to remove it once the slide rail support is separated from the drawer. See the image below.

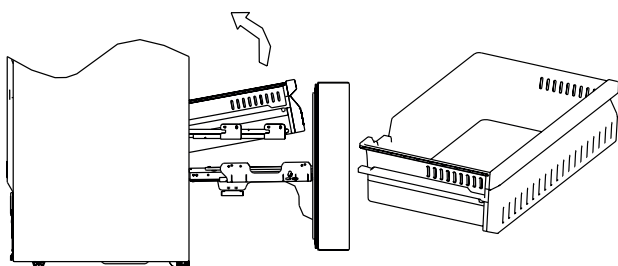

### Lower freezer drawer

Open the freezer drawer as far as it will go, hold the lower drawer by its left and right sides, then lift the front end of the drawer to pull the whole drawer about 9/16" outwards, until the sliding rail support clamp is separated from the drawer; then rotate the drawer back and up to take it out.

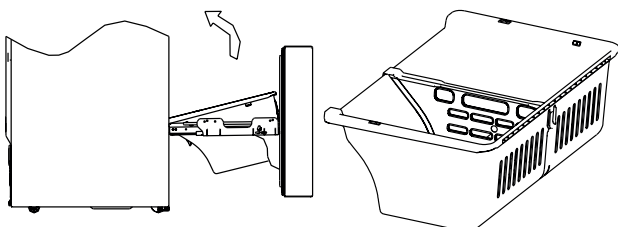

## 4.4 Cleaning the ice maker box

When you need to use a lot of ice or to clean the ice storage box, you can remove the ice storage box. Be sure to replace the ice storage box before turning the ice maker back on.

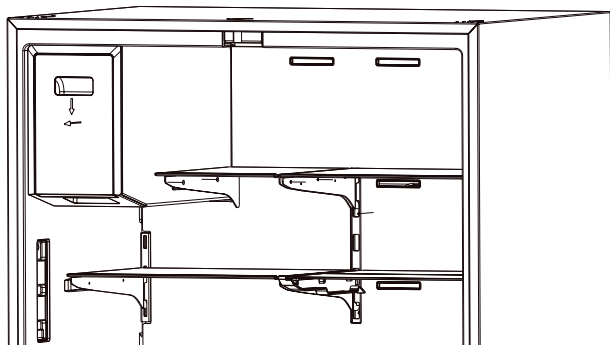

Hold the ice storage box, press downward, and pull horizontally. See image above.

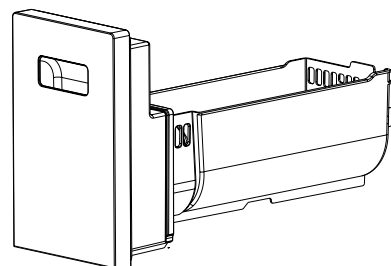

2) Push the ice storage box back in after cleaning.



#### Note:

Be sure to replace the ice storage box before the ice maker is turned back on.

## 4.5 Defrosting

> The refrigerator has a Total No Frost cooling system and therefore has an automatic defrosting function. Frost which forms due to changes of seasons or temperature can be removed manually by disconnecting the appliance from domestic power or by wiping it with a dry cloth.

## 4.6 Out of operation

> Power failure: In the event of a power failure, foods inside the refrigerator can be kept for several hours; during this time, avoid opening the door and do not put any more food into the appliance.

> Not in use for an extended period of time: The appliance should be unplugged and then cleaned; the doors should be left open to prevent odors from forming.

> Moving: Before the refrigerator is moved, remove all items from inside the appliance, secure glass shelves, drawers, etc., with tape and tighten the leveling feet; close the doors and secure them with tape. The appliance should not be set upside down or laid down horizontally and must not be subjected to vibrations; inclination during transport should be no more than 45°.

# 5 TROUBLESHOOTING

## 5.1 Service

Before calling for service, the following information may help you to determine the potential causes of concern. For further assistance, please contact your local dealer or check our website:

> UNITED STATES

<http://us.bertazzoni.com/care-service>

> CANADA

<https://ca.bertazzoni.com/more/support>

You can also write us via e-mail at:

[aftersaleservice@bertazzoni.com](mailto:aftersaleservice@bertazzoni.com)

Appliance has no power	<ul style="list-style-type: none"> <li>&gt; Verify that the appliance is connected to a power source and securely plugged into the power outlet.</li> <li>&gt; Verify that the power outlet has power; if not, check the circuit breaker box for a tripped circuit.</li> </ul>
Odor from the refrigerator or freezer compartments	<ul style="list-style-type: none"> <li>&gt; Foods not securely sealed in containers.</li> <li>&gt; Spoiled foods inside the appliance.</li> <li>&gt; Appliance has not been properly cleaned, i.e., food and dirt have accumulated inside the unit.</li> </ul>
Excessive compressor operation	<ul style="list-style-type: none"> <li>&gt; It is normal for the refrigerator to run for a long time in summer when the ambient temperature is high.</li> <li>&gt; Too many food items have been placed inside the appliance, increasing energy demand.</li> <li>&gt; Foods have not been properly cooled before being placed inside the appliance.</li> <li>&gt; The doors are being opened too frequently.</li> </ul>
Light does not turn on	<ul style="list-style-type: none"> <li>&gt; Verify that the appliance is connected to the power supply and that the light is not damaged.</li> <li>&gt; Have the light replaced by a qualified service technician.</li> </ul>
Doors do not close properly	<ul style="list-style-type: none"> <li>&gt; Food is obstructing door operation.</li> <li>&gt; The refrigerator is not level.</li> </ul>
Rattling noise	<ul style="list-style-type: none"> <li>&gt; Check that the floor and the refrigerator are level and that the appliance is not tilted.</li> <li>&gt; Check that the water filter is securely installed.</li> </ul>
Door does not seal properly	<ul style="list-style-type: none"> <li>&gt; Verify that door seals are clean and free of obstructions.</li> </ul>
Water pan overflows	<ul style="list-style-type: none"> <li>&gt; There is too much food in the freezer or the food stored contains too much water, resulting in heavy defrosting.</li> <li>&gt; The doors are not closed properly, resulting in frosting due to entry of air and increased water due to defrosting.</li> </ul>
Hot housing	<ul style="list-style-type: none"> <li>&gt; Heat dissipation from the built-in condenser via the housing is normal.</li> <li>&gt; When the housing becomes hot due to high ambient temperature or the storage of too much food, it is recommended that you provide proper ventilation to facilitate heat dissipation.</li> </ul>
Surface condensation	<ul style="list-style-type: none"> <li>&gt; Condensation on the exterior surface and door seals of the refrigerator is normal when the ambient humidity is too high. Just wipe away the condensation with a clean towel.</li> </ul>
Unusual noises	<ul style="list-style-type: none"> <li>&gt; Buzzing: The compressor may buzz during operation; the buzzing is particularly loud during start or stop. This is normal.</li> <li>&gt; Gurgling: Refrigerant flowing inside of the appliance may produce gurgling noises, which is normal</li> </ul>
Ice maker does not make ice	<ul style="list-style-type: none"> <li>&gt; After you install the water line and start the refrigerator, it takes 12 hours for ice making to begin.</li> <li>&gt; Please turn on the ice making function.</li> <li>&gt; Check whether the water pressure is between 30 and 100 PSIG and whether the water line is connected properly.</li> <li>&gt; Check whether the water supply valve is open and whether the water line is obstructed.</li> <li>&gt; Check whether the ice storage box is installed properly.</li> </ul>
Ice dispenser does not work	<ul style="list-style-type: none"> <li>&gt; Check whether there is ice in the ice storage box.</li> <li>&gt; If the ice dispenser is not used for an extended period of time, the ice will melt and stick together. Turn off the ice maker, empty the ice storage box, then put it back in place. Turn on the ice maker.</li> <li>&gt; Check whether the water supply line is connected properly, the water supply valve is opened, and whether the water line is obstructed.</li> <li>&gt; The ice dispenser can only be used when the refrigerator door is closed.</li> <li>&gt; Check whether the ice storage box is installed.</li> </ul>
Water dispenser does not work	<ul style="list-style-type: none"> <li>&gt; Confirm that the water supply line is connected properly, the water supply valve is opened and that the water line is not obstructed.</li> <li>&gt; Confirm that either the water filter or the dust-proof cap is in place.</li> </ul>
Water dispensing is too slow	<ul style="list-style-type: none"> <li>&gt; Check whether the water pressure is between 30-100 PSIG.</li> <li>&gt; Please replace the water filter.</li> </ul>
Water drips from the water dispenser	<ul style="list-style-type: none"> <li>&gt; It is normal for a few drops of water to drip from the water dispenser. However, if water keeps dripping, please check the water line connection.</li> </ul>
The water tastes bad	<ul style="list-style-type: none"> <li>&gt; If the refrigerator is not used for more than four days, drain off at least one gallon of water</li> <li>&gt; Replace the water filter and continue to follow the filter replacement schedule guidelines.</li> </ul>

## 6.1 Two year limited warranty statement

### WHAT THIS LIMITED WARRANTY COVERS

The warranties provided by Bertazzoni SpA herein apply exclusively to Bertazzoni appliances and accessories sold as new products to the original owner by an authorized Bertazzoni distributor, retailer, dealer or service center and installed in the United States or Canada. The warranties provided herein are not transferable and are valid from the date of installation.

The Warranty coverage provided by Bertazzoni SpA ("Bertazzoni") in this statement applies exclusively to the original Bertazzoni appliance ("Product") sold to the consumer ("Purchaser") by an authorized Bertazzoni dealer/distributor/retailer, purchased and installed in the United States, District of Columbia, or Canada which has always remained within the country of original purchase (United States, District of Columbia, or Canada).

Warranty coverage is activated on the date of original retail purchase of the Product and has a duration of **two (2) years**.

Warranty coverage is non-transferrable.

In the event of parts replacement or entire product replacement, the replacement Product (or parts) shall assume the remaining original Warranty activated with original retail purchase document. This Warranty shall not be extended with respect to such replacement.

Bertazzoni SpA will repair or replace any component/part which fails or proves defective due to materials and/or workmanship within 2 years from the date of original retail purchase and under conditions of normal residential, non-commercial use.

Repair or replacement will be free of charge, including labor at standard rates and shipping expenses. Purchaser is responsible for making the Product reasonably accessible for service. Repair service must be performed by a Bertazzoni Authorized Service company during normal working hours. Labor performed at overtime or premium rates shall not be covered by Warranty.



#### IMPORTANT:

**Retain proof of original purchase to establish warranty period.**

Bertazzoni's liability on any claim of any kind, with respect to the goods and/or services provided, shall in no event exceed the value of the goods or service or part thereof which gives origin to the claim.

### 30 Day Cosmetic warranty

Inspection of the product must be made by Purchaser at time of delivery.

Bertazzoni warrants that the Product is free from manufacturing defects in materials and workmanship for a period of thirty (30) days from date of original retail purchase of the Product.

This coverage includes:

- > Paint blemishes
- > Chips
- > Macroscopic finish defects

Cosmetic warranty does NOT cover:

- > issues resulting from incorrect transport, handling and/or installation (i.e: dents, broken, bowed or deformed structures or components, shattered glass components)
- > slight color variations in painted/enameled components
- > differences caused by natural or artificial lighting, location or other analogous factors
- > stains/corrosion/discoloration caused by external substances and/or environmental factors
- > **labor costs, display, floor, B-stock, out-of-box, "as is" appliances and demo units.**

### HOW TO OBTAIN SERVICE

To receive warranty service, the Purchaser must contact Bertazzoni Service for problem determination and correct service procedures.

Model number, serial number and date of original retail purchase will be requested.



#### IMPORTANT:

**Retain proof of original purchase to establish warranty period.**

If located in the USA

**866 905 0010**

<https://us.bertazzoni.com/more/support>

If located in CANADA

**800 561 7265**

<https://ca.bertazzoni.com/more/support>



## **WARRANTY EXCLUSIONS – WHAT IS NOT COVERED**

- > Use of the Product in any non-residential, commercial application
- > Use of the Product for anything other than its intended scope
- > Repair service provided by other than a Bertazzoni authorized service agency.
- > Damage or repair service to correct service provided by an unauthorized agency or the use of unauthorized parts.
- > Installation not in accordance with local/state/city/county fire codes, electrical codes, gas codes, plumbing codes, building codes, regulations, or laws.
- > Defects or damage due to improper storage of the Product.
- > Defects or damage or missing parts on products sold out of the original factory packaging or from displays.
- > Service calls or repairs to correct the incorrect installation of the product and/or related accessories.
- > Replacement of parts/service calls to connect, convert or otherwise repair the electrical wiring and/or gas line to properly use the product.
- > Replacement of parts/service calls to provide instructions and education on the use the Product.
- > Replacement of parts/service calls to correct issues due to product usage in manner other than what is normal and customary for residential use.
- > Replacement of parts/service calls due to wear and tear such as gaskets, knobs, pan supports, shelving, cutlery baskets, buttons, touch displays, scratched or broken ceramic glass tops
- > Replacement of parts/service calls for lack of/improper maintenance such as but not limited to: residue build up, stains, scratches, discoloration, corrosion
- > Replacement of glass components and light bulbs if claim arises after 30 days from original retail purchase date.
- > Defects and damages arising from accidents, alteration, misuse, abuse, improper installation.
- > Defects and damages arising from transport, logistics and handling of the Product. Inspection of the product must be made at time of delivery. Any issues from handling, transport and logistics must be notified to selling dealer/delivery company after receipt and inspection.
- > Defects and damage arising from external forces beyond the control of Bertazzoni SpA including but not limited to wind, rain, sand, fires, floods, mud slides, freezing temperatures, excessive moisture or extended exposure to humidity, power surges, lightning, structural failures surrounding the appliance and other acts of God.
- > Products with altered/damaged/tampered serial number.

In no case shall Bertazzoni be liable or responsible for damage to surrounding property, including furniture, cabinetry, flooring, panels and other structures surrounding the Product.

Bertazzoni is not liable nor responsible for the Product if located in a remote area or an area where certified trained technicians are not reasonably available. Purchaser must bear any transportation and delivery costs of the Product to the nearest authorized Service center or for the additional displacement rates of a certified trained technician.

THERE ARE NO EXPRESS WARRANTIES OTHER THAN THOSE LISTED AND DESCRIBED ABOVE, AND NO WARRANTIES WHETHER EXPRESS OR IMPLIED, INCLUDING, BUT NOT LIMITED TO, ANY IMPLIED WARRANTIES OF MERCHANTABILITY OR FITNESS FOR A PARTICULAR PURPOSE, SHALL APPLY AFTER THE EXPRESS WARRANTY PERIODS STATED ABOVE, AND NO OTHER EXPRESS WARRANTY OR GUARANTEE GIVEN BY ANY PERSON, FIRM OR CORPORATION WITH RESPECT TO THIS PRODUCT SHALL BE BINDING ON BERTAZZONI. BERTAZZONI SHALL NOT BE LIABLE FOR LOSS OF REVENUE OR PROFITS, FAILURE TO REALIZE SAVINGS OR OTHER BENEFITS, TIME AWAY FROM WORK, MEALS, LOSS OF FOOD OR BEVERAGES, TRAVELING OR HOTEL EXPENSES, EXPENSES TO RENT OR PURCHASE APPLIANCES, REMODELLING/CONSTRUCTION EXPENSES IN EXCESS OF DIRECT DAMAGES WHICH ARE DEFINITELY CAUSED EXCLUSIVELY BY BERTAZZONI, OR ANY OTHER SPECIAL, INCIDENTAL OR CONSEQUENTIAL DAMAGES CAUSED BY THE USE, MISUSE OR INABILITY TO USE THIS PRODUCT, REGARDLESS OF THE LEGAL THEORY ON WHICH THE CLAIM IS BASED, AND EVEN IF BERTAZZONI HAS BEEN ADVISED OF THE POSSIBILITY OF SUCH DAMAGES. NOR SHALL RECOVERY OF ANY KIND AGAINST BERTAZZONI BE GREATER IN AMOUNT THAN THE PURCHASE PRICE OF THE PRODUCT SOLD BY BERTAZZONI AND CAUSING THE ALLEGED DAMAGE. WITHOUT LIMITING THE FOREGOING, PURCHASER ASSUMES ALL RISK AND LIABILITY FOR LOSS, DAMAGE OR INJURY TO PURCHASER AND PURCHASER'S PROPERTY AND TO OTHERS AND THEIR PROPERTY ARISING OUT OF THE USE, MISUSE OR INABILITY TO USE THIS PRODUCT SOLD BY BERTAZZONI NOT CAUSED DIRECTLY BY THE NEGLIGENCE OF BERTAZZONI.

THIS LIMITED WARRANTY SHALL NOT EXTEND TO ANYONE OTHER THAN THE ORIGINAL PURCHASER OF THIS PRODUCT, IS NON-TRANSFERABLE AND STATES YOUR EXCLUSIVE REMEDY.



**Bertazzoni does not assume any responsibility for incidental or consequential damages.** Some states do not allow the exclusion or limitation of incidental or consequential damages, so the above limitation or exclusion may not apply to you. This warranty gives you specific legal rights and you may also have other rights which may vary from state to state or province to province.

**Any questions about this Limited Warranty may be directed to Bertazzoni Customer Care**

**If located in the USA:**

**866 905 0010**

<https://us.bertazzoni.com/more/support>

**If located in CANADA:**

**800 561 7265**

<https://ca.bertazzoni.com/more/support>



<b>1 AVERTISSEMENTS RELATIFS À LA SÉCURITÉ</b>	<b>32</b>
1.1 Avertissements.....	32
1.2 Signification des symboles d'avertissement relatifs à la sécurité.....	34
1.3 Avertissements relatifs à l'électricité .....	34
1.4 Avertissements relatifs à l'utilisation.....	34
1.5 Avertissements relatifs au placement des produits.....	35
1.6 Avertissements relatifs à l'énergie.....	35
1.7 Avertissements relatifs à l'élimination.....	36
<b>2 INSTRUCTIONS D'INSTALLATION</b>	<b>38</b>
2.1 Emplacement d'installation .....	38
2.2 Mise à niveau du réfrigérateur .....	38
2.3 Mise à niveau des portes .....	39
2.4 Installation des poignées de portes .....	40
2.5 Réglage des clayettes .....	41
2.6 Installation du filtre à eau .....	41
2.7 Raccordement à l'alimentation en eau .....	42
2.8 Remplacement des ampoules .....	43
<b>3 VUE D'ENSEMBLE DE L'APPAREIL</b>	<b>44</b>
3.1 Principaux composants .....	44
3.2 Fonctions .....	46
3.3 Distributeur de glaçons / eau .....	49
3.4 Retrait des portes / bacs du réfrigérateur .....	50
<b>4 MAINTENANCE ET ENTRETIEN DU RÉFRIGÉRATEUR</b>	<b>52</b>
4.1 Nettoyage général .....	52
4.2 Nettoyage des bacs de rangement des portes .....	52
4.3 Nettoyage des bacs .....	52
4.4 Nettoyage du bac à glaçons .....	53
4.5 Dégivrage .....	53
4.6 Hors service .....	53
<b>5 RÉOLUTION DES PROBLÈMES</b>	<b>54</b>
5.1 Assistance .....	54
<b>6 ASSISTANCE</b>	<b>55</b>
6.1 Déclaration de garantie limitée de deux ans .....	55

# 1. AVERTISSEMENTS RELATIFS À LA SÉCURITÉ

## 1.1 Avertissements



### Attention : Risque d'incendie / Matériaux inflammables

Cet appareil est conçu pour conserver des aliments dans le cadre d'un usage domestique. Il peut également être utilisé dans d'autres environnements assimilables, comme dans les espaces dédiés à la cuisine du personnel de bureaux et de magasins, les gîtes et les lieux d'hébergement comme les hôtels, les motels et les lieux de type chambres d'hôtes. Il N'EST PAS destiné aux environnements commerciaux et industriels, ni à la conservation de produits non alimentaires ou de produits médicaux.

Cet appareil n'est pas destiné à être utilisé par des personnes (y compris des enfants) présentant des capacités physiques, sensorielles ou mentales réduites, ou un manque d'expérience et de connaissances, sauf si elles sont encadrées ou qu'elles ont été formées par une personne responsable de leur sécurité concernant l'utilisation de l'appareil. Surveiller les enfants afin de s'assurer qu'ils ne jouent pas avec l'appareil.

Si le câble d'alimentation est endommagé, il doit être remplacé par le fabricant, l'un de ses prestataires de services ou un technicien qualifié afin d'éviter les dangers.

Ne pas entreposer de substances explosives, comme des bombes aérosols, avec des substances inflammables dans cet appareil.

L'appareil doit être débranché après l'utilisation et avant les opérations d'entretien.



### ATTENTION

Veiller à ce que les orifices de ventilation, situés sur les parois du logement de l'appareil ou sur l'appareil même, ne soient pas obstrués.



### ATTENTION

Ne pas utiliser d'équipements mécaniques ou d'autres moyens (par exemple un sèche-cheveux, un dispositif de chauffage, un décapeur thermique, de l'eau chaude, etc.) que ceux recommandés par le fabricant afin d'accélérer le processus de dégivrage.



### ATTENTION

Ne pas endommager le circuit réfrigérant.



### ATTENTION

Ne pas utiliser d'équipements électriques au sein des compartiments de conservation des aliments à moins qu'ils ne soient recommandés par le fabricant.



### ATTENTION

Éliminer le réfrigérateur conformément à la réglementation en vigueur étant donné qu'il contient des matériaux inflammables et du réfrigérant.



### ATTENTION

Lors du positionnement de l'appareil, s'assurer que le câble d'alimentation n'est pas coincé ou endommagé.



### ATTENTION

Ne pas placer de multiprise ou de bloc d'alimentation portable à l'arrière de l'appareil.

Ne pas utiliser de rallonge ou d'adaptateur non mis à la terre (2 broches).



### ATTENTION

Risque d'enfermement des enfants à l'intérieur. Avant d'éliminer votre ancien réfrigérateur ou congélateur :

- > Retirer les portes.
- > Laisser les clayettes en place afin d'éviter que des enfants ne montent dedans.
- > Pour éviter qu'un enfant ne soit enfermé à l'intérieur, conserver l'appareil hors de portée des enfants.

Le réfrigérateur doit être débranché de la source d'alimentation électrique avant et pendant l'installation.

Le réfrigérant et l'agent isolant en cyclopentane utilisés dans l'appareil sont inflammables. Par conséquent, lorsque le réfrigérateur est mis au rebut, il doit être tenu à l'écart de toute source de chaleur et récupéré par une entreprise de recyclage spécialisée, dotée des équipements appropriés afin de récupérer le réfrigérant dans le respect de la législation en vigueur afin d'éviter tout dommage à l'environnement ou tout autre dommage.

Surveiller les enfants afin de s'assurer qu'ils ne jouent pas avec l'appareil.

Conformément à la norme EN : cet appareil peut être utilisé par des enfants âgés de 8 ans ou plus ainsi que par des personnes présentant des capacités physiques, sensorielles ou mentales réduites ou un manque d'expérience et de connaissances s'ils ont été supervisés ou formés concernant l'utilisation en toute sécurité de l'appareil et qu'ils comprennent les risques encourus. Le nettoyage et l'entretien ne doivent pas être effectués par des enfants sans la surveillance d'un adulte responsable. Les enfants ne doivent pas être autorisés à charger et décharger les appareils de réfrigération.

Pour éviter la contamination des aliments, veuillez respecter les consignes suivantes :

- > Ouvrir la porte pendant un long moment peut faire monter la température de façon conséquente dans les compartiments de l'appareil.
- > Nettoyer régulièrement les surfaces en contact avec la nourriture et les systèmes d'évacuation accessibles.
- > Nettoyer les réservoirs d'eau s'ils n'ont pas été utilisés pendant 48 h. Rincer le système d'alimentation en eau raccordé à la source d'eau si l'eau n'a pas été utilisée pendant 5 jours.
- > Conserver la viande et le poisson crus dans des récipients adaptés dans le réfrigérateur afin qu'ils n'entrent en contact avec aucun autre aliment ni ne se déversent dessus.
- > Si le réfrigérateur reste vide pendant de longues périodes, l'éteindre, le laisser décongeler, le nettoyer, le sécher et laisser la porte ouverte pour éviter que de la moisissure ne se forme dans l'appareil.



## ATTENTION

Pour éviter les risques de basculement dus à l'instabilité de l'appareil, celui-ci doit être installé conformément aux instructions. Pression d'eau minimale / maximale admise à l'arrivée : 30 - 100 PSIG.



## ATTENTION

Afin de pouvoir utiliser le distributeur de glaçons/eau, le réfrigérateur doit être alimenté uniquement en eau potable.

## 1.2 Signification des symboles d'avertissement relatifs à la sécurité

	Il s'agit d'un symbole d'interdiction. Le non-respect des instructions signalées par ce symbole peut endommager le produit ou compromettre la sécurité de l'utilisateur.
	Il s'agit d'un symbole d'avertissement. L'appareil doit fonctionner en respectant strictement les instructions signalées par ce symbole. Une prudence insuffisante peut entraîner des blessures ou endommager le produit.
	Il s'agit d'un symbole de mise en garde. Les instructions signalées par ce symbole nécessitent une attention particulière. Une prudence insuffisante peut entraîner des blessures légères ou modérées ou endommager le produit.

**Le présent manuel contient de nombreuses informations de sécurité importantes que l'utilisateur doit respecter.**

## 1.3 Avertissements relatifs à l'électricité

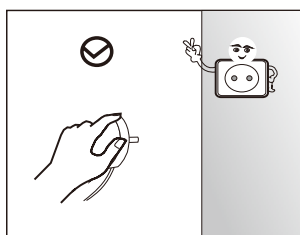

> Ne pas débrancher le câble d'alimentation du réfrigérateur en tirant dessus. Saisir fermement la fiche et la retirer directement de la prise.

> Pour garantir une utilisation en toute sécurité, ne pas endommager le câble d'alimentation et ne pas utiliser le câble d'alimentation lorsqu'il est endommagé ou usé.

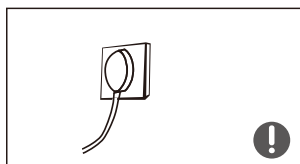

> Utiliser une prise de courant non AFCI (anti-arcs) et non GFCI (fuite à la terre) appropriée ; la prise de courant ne doit pas être partagée avec d'autres appareils électriques. La fiche d'alimentation doit être solidement connectée à la prise afin d'éviter tout risque d'incendie.

> S'assurer que l'électrode de mise à la terre de la prise de courant est dotée d'une ligne de mise à la terre adaptée.



> En cas de fuite de gaz, fermer la vanne du gaz en question puis ouvrir les portes et les fenêtres. Ne pas débrancher le réfrigérateur ou d'autres appareils électriques. Cela risquerait de provoquer une étincelle qui pourrait provoquer un incendie.

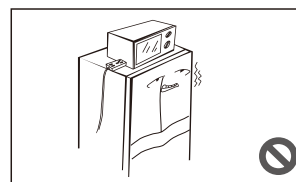

> Ne pas utiliser d'équipements électriques sur le dessus du réfrigérateur à moins qu'ils ne soient recommandés par le fabricant.

## 1.4 Avertissements relatifs à l'utilisation

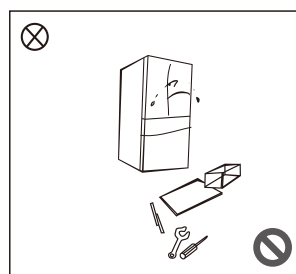

> Ne pas tenter de démonter ou de remonter le réfrigérateur et ne pas endommager le circuit réfrigérant ; les opérations d'entretien de cet appareil doivent être réalisées uniquement par des techniciens de maintenance qualifiés.

> Si le câble d'alimentation est endommagé, il doit être remplacé par le fabricant, son service après-vente ou un technicien qualifié afin d'éviter les dangers.

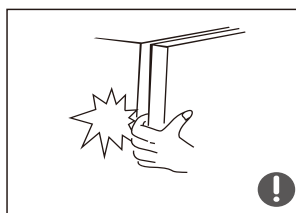

> L'espace entre les portes du réfrigérateur et ses compartiments est faible. Faire preuve de prudence afin d'éviter toute blessure au niveau des mains et des doigts en utilisant l'appareil. Refermer la porte du réfrigérateur avec douceur pour éviter la chute d'articles.

> Ne pas toucher ou placer d'aliments ou de récipients avec les mains mouillées dans le compartiment de congélation lorsque le réfrigérateur fonctionne. Cela pourrait provoquer des blessures.



> Ne laisser aucun enfant entrer ou grimper sur le réfrigérateur. Ils risqueraient de suffoquer ou de se blesser en tombant.

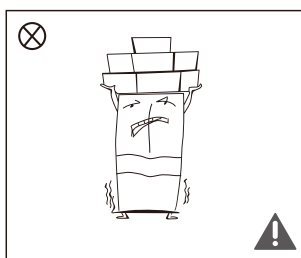

> Ne pas placer d'objets lourds sur le dessus du réfrigérateur car ces derniers risqueraient de tomber lors de l'ouverture et de la fermeture des portes, ce qui pourrait provoquer de graves blessures.

> En cas de coupure d'électricité ou de nettoyage de l'appareil, couper l'alimentation électrique. Ne pas rebrancher le réfrigérateur à l'alimentation électrique plus d'une fois dans les cinq minutes ; les démarrages successifs risqueraient d'endommager le compresseur.

## 1.5 Avertissements relatifs au placement des produits

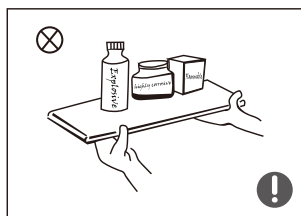

> Ne pas mettre d'articles inflammables, explosifs, volatils ou hautement corrosifs dans le réfrigérateur afin d'éviter d'endommager l'appareil et de provoquer un incendie.

> Ne pas placer d'objets inflammables près du réfrigérateur afin d'éviter les incendies.



> Le réfrigérateur est destiné à un usage domestique, à savoir la conservation d'aliments ; il ne doit pas être utilisé à d'autres fins (comme la conservation de sang, de fournitures médicales, de produits biologiques, etc.).

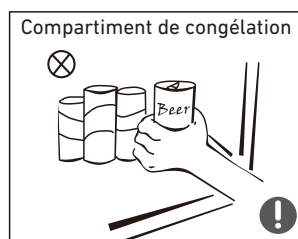

> Ne pas placer de bières, de boissons gazeuses ou d'autres liquides conservés dans des récipients sous pression au sein des compartiments de congélation ; les bouteilles ou les récipients fermés risqueraient de se briser à cause de la congélation et d'endommager l'appareil et les autres aliments.

## 1.6 Avertissements relatifs à l'énergie

1) Les appareils de réfrigération peuvent ne pas toujours fonctionner correctement (la température peut devenir trop élevée dans le congélateur ou son contenu peut décongeler) lorsqu'ils sont placés pendant une durée prolongée dans un environnement au sein duquel la température ambiante est bien supérieure ou inférieure à la température ambiante recommandée pour laquelle l'appareil a été conçu.

2) Utiliser toutes les précautions nécessaires afin d'éviter une élévation excessive de la température des aliments congelés lors du dégivrage du congélateur, comme emballer les aliments congelés dans plusieurs couches de papier journal ou les placer temporairement dans une glacière. L'augmentation de la température des aliments congelés lors de l'entretien ou du nettoyage pourrait entraîner leur décongélation et raccourcir leur durée de conservation.

### Conseils pour économiser de l'énergie

L'appareil doit être situé dans la zone la plus fraîche de la pièce, loin des appareils produisant de la chaleur ou des conduits de chauffage et à l'abri de la lumière directe du soleil.

Laisser les aliments chauds refroidir à température ambiante avant de les placer dans le réfrigérateur.

Une surcharge du réfrigérateur oblige le compresseur à fonctionner plus longtemps.

Les aliments qui se congèlent trop lentement peuvent perdre en qualité ou se gâter.

Veiller à emballer correctement les aliments ou à les placer dans des récipients secs avant de les mettre au réfrigérateur. Cela évite la formation de givre à l'intérieur de l'appareil.

Les bacs de rangement ne doivent pas être recouverts de papier d'aluminium, de papier paraffiné ou d'essuie-tout. Ces couches empêchent la bonne circulation de l'air froid, ce qui rend le réfrigérateur moins efficace.

Ranger les aliments de façon ordonnée et les étiqueter pour réduire le nombre d'ouvertures des portes et leur durée. Retirer autant d'articles que nécessaire à la fois et refermer la porte dès que possible.

## 1.7 Avertissements relatifs à l'élimination



Le réfrigérant et l'agent isolant en cyclopentane utilisés dans l'appareil sont inflammables.

Par conséquent, lorsque le réfrigérateur est mis au rebut, il doit être tenu à l'écart de toute source de chaleur et récupéré par une entreprise de recyclage spécialisée, dotée des équipements appropriés afin de récupérer le réfrigérant dans le respect de la législation en vigueur afin d'éviter tout dommage à l'environnement ou tout autre dommage.



Lors du recyclage du réfrigérateur, démonter les portes et retirer les joints des portes et des clayettes ; placer les portes et les clayettes dans un endroit approprié afin d'éviter qu'un enfant ne soit piégé.

### ÉLIMINATION CORRECTE DU PRODUIT



Ce marquage indique que ce produit ne doit pas être éliminé avec les déchets ménagers. Pour éviter d'éventuels dommages à l'environnement ou à la santé résultant de l'élimination incontrôlée des déchets, les recycler de manière responsable afin de favoriser la réutilisation durable des matériaux. Pour renvoyer l'appareil usagé, utiliser les systèmes de retour et de collecte ou contacter le distributeur auprès duquel le produit a été acheté. Ils peuvent récupérer ce produit afin de garantir un recyclage respectueux de l'environnement.

**Attention : Cancer et troubles de l'appareil reproducteur - [www.P65Warnings.ca.gov](http://www.P65Warnings.ca.gov)**



## DIMENSIONS D'INSTALLATION

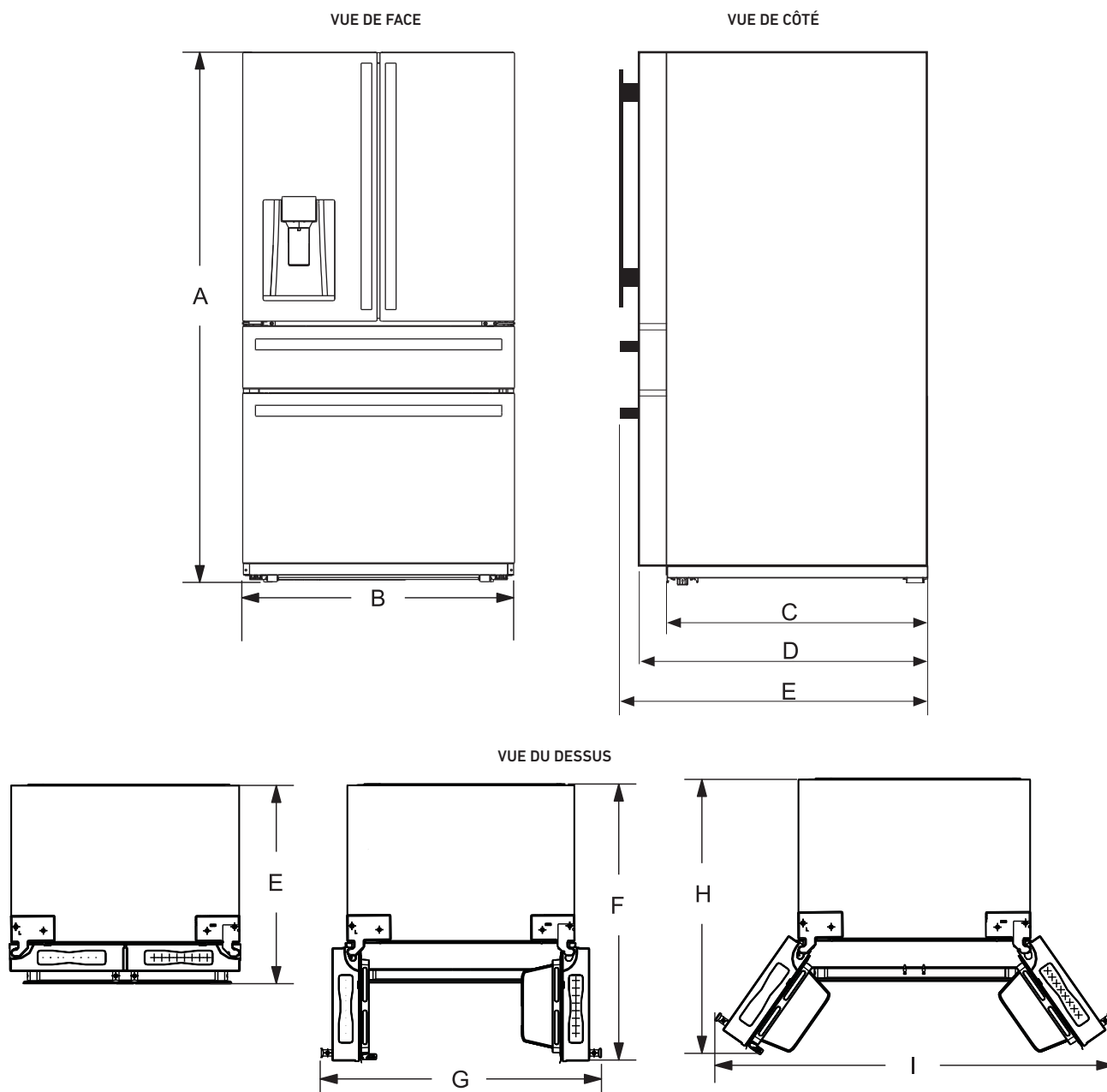

	Dimensions	Taille (pouces)
Hauteur	A	69" 7/8
Largeur	B	35" 7/8
Profondeur sans les portes	C	24" 3/8
Profondeur sans les poignées	D	29"
Profondeur avec les poignées	E	31" 1/16
Profondeur avec la porte ouverte à 90°	F	43" 3/16
Largeur avec la porte ouverte à 90°	G	45" 1/16
Profondeur avec la porte ouverte à 122°	H	42" 3/16
Largeur avec la porte ouverte à 122°	I	60" 5/8

## 2. INSTRUCTIONS D'INSTALLATION

### 2.1 Emplacement d'installation

> Ce réfrigérateur est destiné uniquement à un usage domestique intérieur.

> Le tenir à l'écart de toute source de chaleur, comme un four ou un radiateur, et éviter la lumière directe du soleil.

> Ne pas placer le réfrigérateur dans des endroits humides ou mouillés ; autrement, de la rouille pourrait se former et l'effet isolant des composants électriques et des compartiments de conservation des aliments pourrait être réduit.

> Placer le réfrigérateur dans un environnement intérieur sec et bien ventilé.

> Le sol doit être plat et solide (tourner les pieds de mise à niveau à gauche ou à droite pour régler l'appareil s'il est instable).

> La température ambiante de l'environnement au sein duquel l'appareil est installé doit être comprise entre un minimum de 55°F et un maximum de 110°F. Cependant, pour limiter la consommation d'énergie et garantir un refroidissement optimal, la température ambiante recommandée se situe entre 60°F et 90°F.

> Pour permettre une bonne circulation de l'air et un raccordement électrique optimal, laisser un espace de 1/8" de chaque côté et 1" à l'arrière du réfrigérateur. Laisser un espace de 1/2" au-dessus du réfrigérateur.

> Veiller à ce qu'il y ait suffisamment d'espace pour ouvrir facilement les portes et les bacs. En installant le réfrigérateur à proximité d'un mur, veiller à ce que la porte puisse s'ouvrir librement.

### Précautions à prendre avant l'installation

Avant de débuter l'installation, s'assurer que le réfrigérateur est débranché de l'alimentation.

S'assurer que la poignée est bien attachée afin d'éviter toute blessure en ouvrant la porte.

### 2.2 Mise à niveau du réfrigérateur

SCHÉMA DES PIEDS DE MISE À NIVEAU

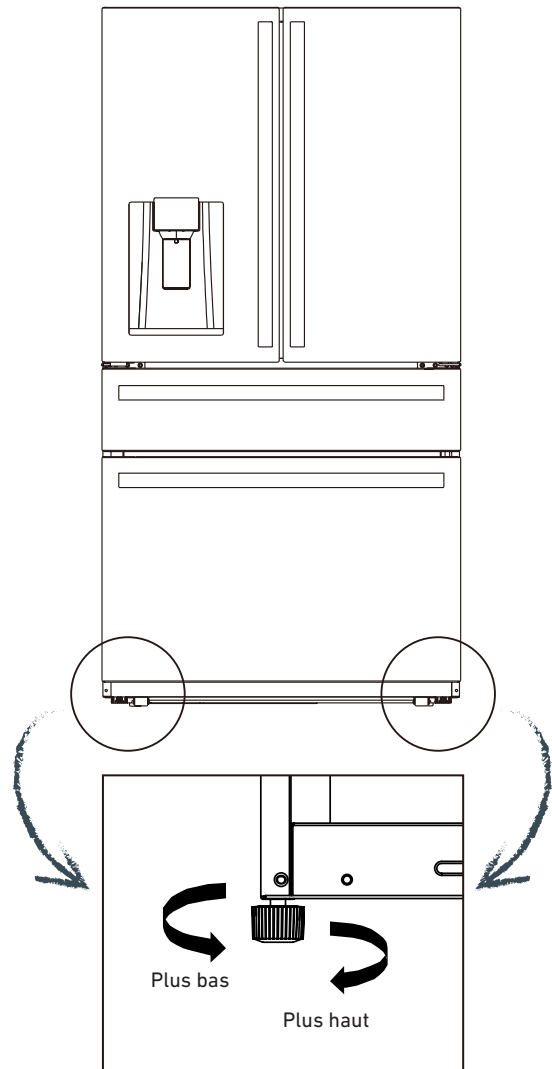

**1)** Avant d'effectuer cette opération, s'assurer que le réfrigérateur est débranché de l'alimentation.

Avant d'ajuster les pieds de mise à niveau, des précautions doivent être prises afin d'éviter toute blessure.

**2)** Pour savoir comment mettre à niveau les pieds du réfrigérateur, voir l'image ci-dessus :

**A.** Tourner les pieds dans le sens des aiguilles d'une montre pour soulever le réfrigérateur.

**B.** Tourner les pieds dans le sens inverse des aiguilles d'une montre pour abaisser le réfrigérateur.

**C.** Régler les pieds droit et gauche en suivant les indications susmentionnées afin de placer l'appareil à l'horizontale.

## 2.3 Mise à niveau des portes



SCHÉMA D'AJUSTEMENT DE LA PORTE

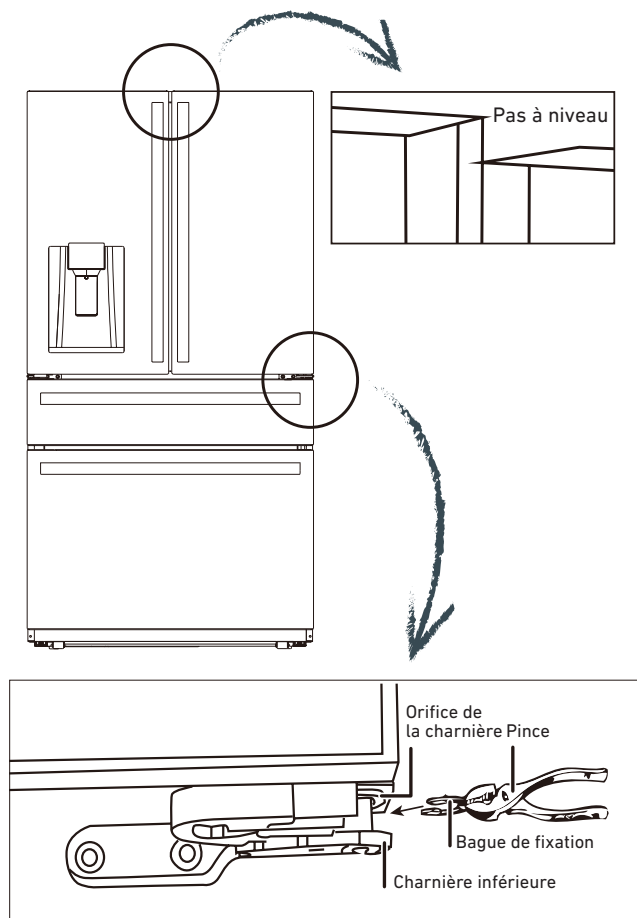

### Précautions à prendre avant cette opération

1) Avant d'effectuer cette opération, s'assurer que le réfrigérateur est débranché de l'alimentation.

Avant d'ajuster les portes, des précautions doivent être prises afin d'éviter toute blessure.

2) Soulever la porte trop basse au niveau de la porte plus haute.



3) À l'aide d'une pince, insérer la bague de fixation fournie dans l'espace entre la rondelle de la charnière et la charnière inférieure. Le nombre de bagues de fixation à insérer varie selon l'espace. Voir l'image.

## 2.4 Installation des poignées de portes

### Installation des poignées de portes

S'assurer que les poignées ne peuvent pas tomber afin d'éviter toute blessure.

#### Liste des outils à la charge de l'utilisateur

	
Clé Allen	Tournevis cruciforme

#### Procédure d'installation

**1)** Extraire les boulons ① du sachet d'accessoires, puis utiliser le tournevis cruciforme pour visser les boulons ① dans les orifices ② des portes du réfrigérateur. Voir l'image 8.

**2)** Placer la poignée sur la porte, au-dessus du boulon ①, et s'assurer que la poignée est alignée avec la surface de la porte. Voir l'image 9.

**3)** Serrer la poignée en vissant la vis à l'extrémité de la poignée ③, puis s'assurer que la poignée est solidement fixée en la secouant légèrement.

**4)** Placer le cache ④ sur l'orifice de la vis de la poignée afin de terminer l'installation.

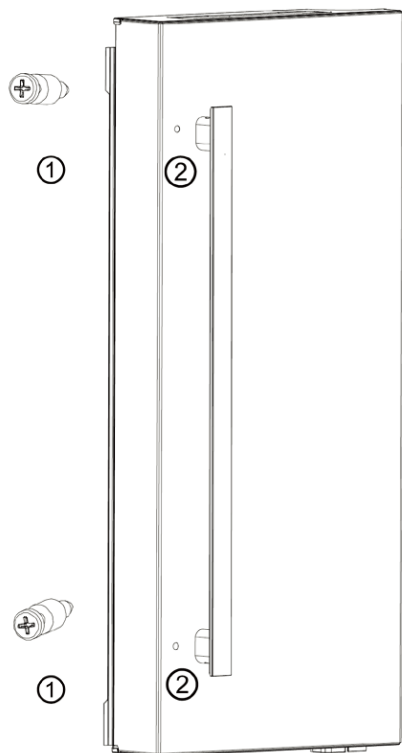

Image 8

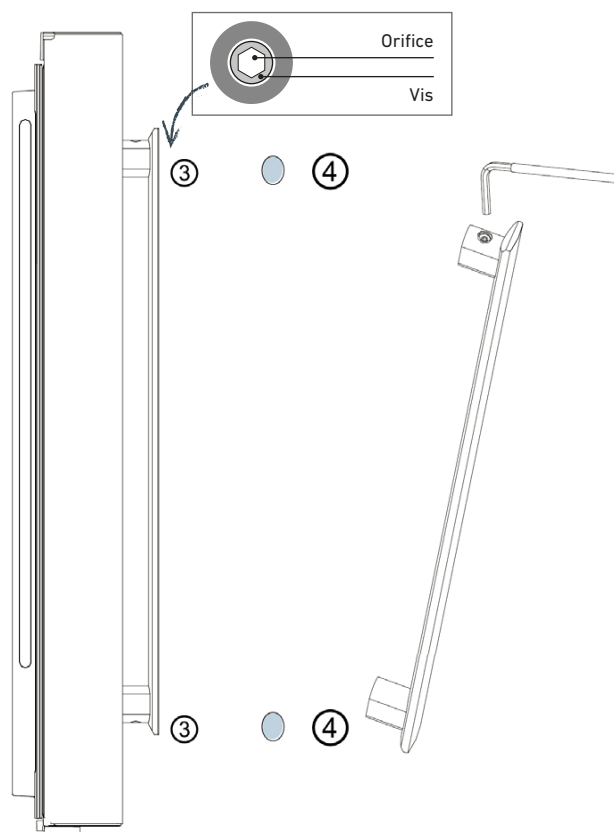

Image 9

#### Remarque

① Boulon	③ Vis de la poignée
② Orifice pour le boulon	④ Cache de l'orifice de la vis

#### AVANT D'UTILISER LE RÉFRIGÉRATEUR

> Avant l'utilisation, retirer tous les matériaux d'emballage, y compris les supports inférieurs, les blocs et les bandes en mousse à l'intérieur du réfrigérateur : retirer le film protecteur des portes et du corps du réfrigérateur.

> Laisser le réfrigérateur immobile pendant deux heures avant de le brancher à l'alimentation électrique et de l'allumer.

> Avant de placer des aliments frais ou congelés dans le réfrigérateur, ce dernier doit avoir fonctionné pendant 2 / 3 heures, voire plus de 4 heures en été lorsque la température ambiante est élevée.

## 2.5 Réglage des clayettes

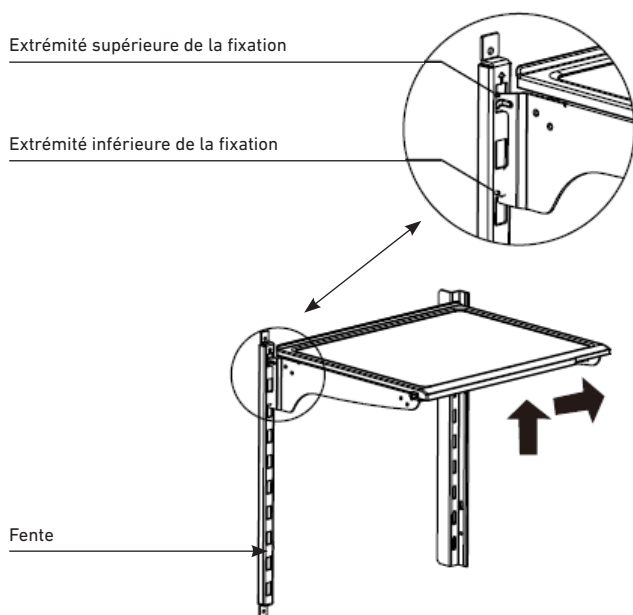

La hauteur des clayettes peut être adaptée afin d'y placer les aliments que l'on souhaite conserver. Ajuster les clayettes en suivant les flèches figurant sur le schéma.

Tout d'abord, soulever la clayette vers le haut, puis l'incliner vers le haut pour la retirer. Lors de l'installation, insérer tout d'abord l'extrémité supérieure de la fixation dans l'une des fentes supérieures du support, puis insérer l'extrémité inférieure de la fixation dans la troisième fente du support située en dessous.

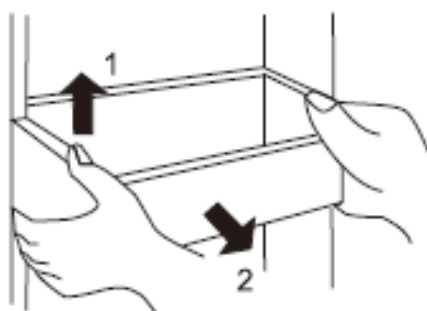

### Nettoyage des bacs de rangement des portes

➤ Saisir le bac de rangement de la porte avec les deux mains et le pousser vers le haut pour le retirer. Voir l'image ci-dessus.

➤ Après avoir lavé le bac, le remettre dans sa position.

## 2.6 Installation du filtre à eau

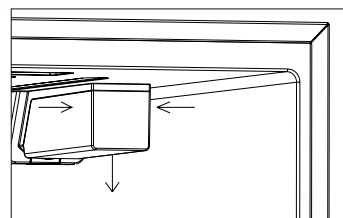

1) Lors de la première utilisation du réfrigérateur, appuyer légèrement des deux côtés du cache du filtre et le tirer vers le bas pour l'ouvrir. Voir l'image ci-dessus.

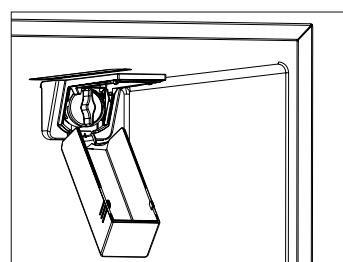

2) Ensuite, tourner le bouchon anti-poussière dans le sens inverse des aiguilles d'une montre et le retirer.

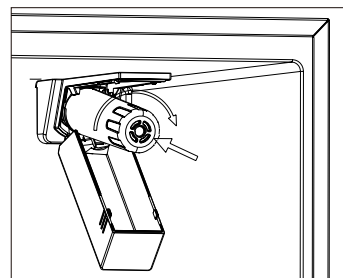

3) Retirer l'emballage, puis insérer le filtre jusqu'au fond et tourner dans le sens des aiguilles d'une montre jusqu'à ce qu'il soit solidement fixé.

4) Lorsque le symbole relatif au filtre s'allume sur le panneau d'affichage, il est temps de remplacer le filtre à eau. La procédure afin de retirer le filtre est la même que celle permettant de retirer le bouchon anti-poussière.

5) Il est conseillé de remplacer le filtre tous les six mois. Veiller à couper l'alimentation en eau avant de remplacer le filtre et à respecter les consignes susmentionnées. Il est possible de commander des filtres à eau de rechange sur le site [www.encompassparts.com](http://www.encompassparts.com), référence : Z300357.

6) Si un système de filtration de l'eau centralisé est présent, il est possible d'utiliser la machine à glaçons et le distributeur d'eau sans installer le filtre à eau au sein du réfrigérateur. Dans ce cas, ne pas retirer le bouchon anti-poussière.

---

## 2.7 Raccordement à l'alimentation en eau

### Raccordement à l'eau



### ATTENTION

Risque de décharge électrique et de dommages à l'appareil ! Débrancher l'appareil de l'alimentation électrique avant d'effectuer toute opération relative au raccordement à l'eau.

Seul un installateur qualifié peut raccorder l'appareil à la conduite d'alimentation en eau, conformément aux normes en vigueur en matière de plomberie et à la réglementation locale établie par la compagnie des eaux pertinente.

Raccorder l'appareil uniquement à une source d'alimentation en eau potable :

> Pression minimale :

0,20 MPa (2,06 bar, 30 PSIG)

> Pression maximale :

0,68 MPa (6,89 bar, 100 PSIG)

> Si la pression est supérieure à 0,68 MPa (6,89 bar, 100 PSIG) : installer un limiteur de pression entre le raccordement à l'eau potable et l'arrivée d'eau.

Le raccordement à l'eau doit être effectué uniquement par un plombier qualifié, conformément aux réglementations locales établies par la compagnie des eaux pertinente.

Un raccordement à l'eau froide est nécessaire afin de pouvoir utiliser la machine à glaçons.

La pression d'eau doit être entre

0,20 MPa (2,06 bar, 30 PSIG) et

0,68 MPa (6,89 bar, 100 PSIG)

L'installation doit respecter les normes en vigueur en matière de plomberie.

Une vanne d'arrêt séparée doit être installée sur l'arrivée d'eau froide.

La vanne d'arrêt ne doit pas se trouver à l'arrière de l'appareil. Il est conseillé de placer la vanne d'arrêt à proximité immédiate de l'appareil ou dans un autre emplacement facilement accessible.

Lors du raccordement à l'eau, tenir compte de la zone d'installation admissible pour la conduite d'eau.

Lors du raccordement à la conduite d'eau potable, utiliser uniquement des conduites d'eau adaptées à l'eau potable. Respecter les normes et exigences en vigueur en matière de raccordement établies par la compagnie des eaux pertinente.

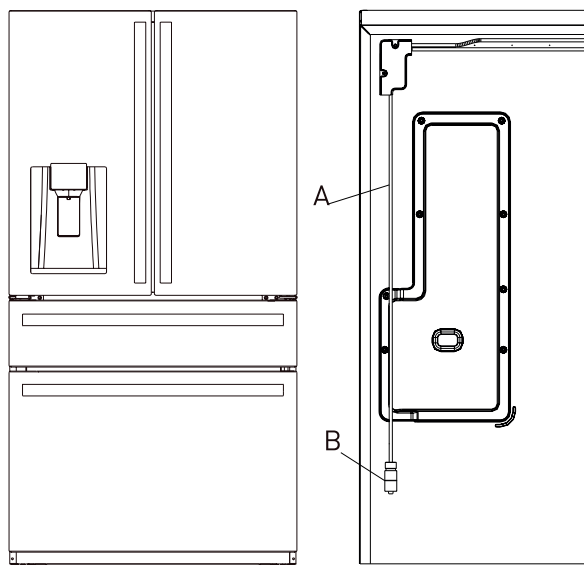

## 2.8 Remplacement des ampoules

Tout remplacement ou entretien des ampoules LED doit être effectué par le fabricant, l'un de ses prestataires de services ou un technicien qualifié.

### Raccordement à l'alimentation en eau

Les kits d'installation de conduites d'eau sont disponibles en accessoires additionnels auprès de votre revendeur ou dans les magasins de bricolage.

- 1) Couper la conduite d'alimentation en eau principale.
- 2) Installer une conduite d'eau de 1/4" avec une vanne d'arrêt (UNS 7/16-24) qui doit être accessible lorsque l'appareil est en position. Faire référence à la réglementation et aux instructions applicables concernant le kit d'installation de conduite d'eau (non inclus).
- 3) Raccorder la conduite d'eau tout juste installée (C) au raccord de l'arrivée d'eau du réfrigérateur (B), puis serrer à l'aide d'un outil approprié.
- 4) Tirer légèrement sur la conduite d'eau pour s'assurer qu'elle est solidement installée afin d'éviter tout risque de dommage en tirant l'appareil ou en le remettant dans sa position lors du nettoyage.
- 5) Rouvrir la conduite d'alimentation en eau principale et s'assurer de l'absence de fuite.
- 6) Après avoir raccordé la conduite d'eau, faire couler un gallon d'eau à travers le filtre avant de boire ou d'utiliser l'eau provenant du réfrigérateur (laisser couler environ 5 minutes). Pour faire couler l'eau, appuyer contre le levier du distributeur d'eau à l'aide d'un grand verre ou d'une tasse. Remplir le verre d'eau, puis le vider. Répéter l'opération jusqu'à ce qu'environ un gallon d'eau se soit écoulé.

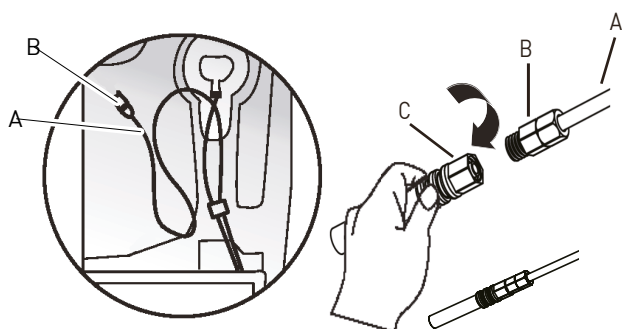

# 3. VUE D'ENSEMBLE DE L'APPAREIL

## 3.1 Principaux composants

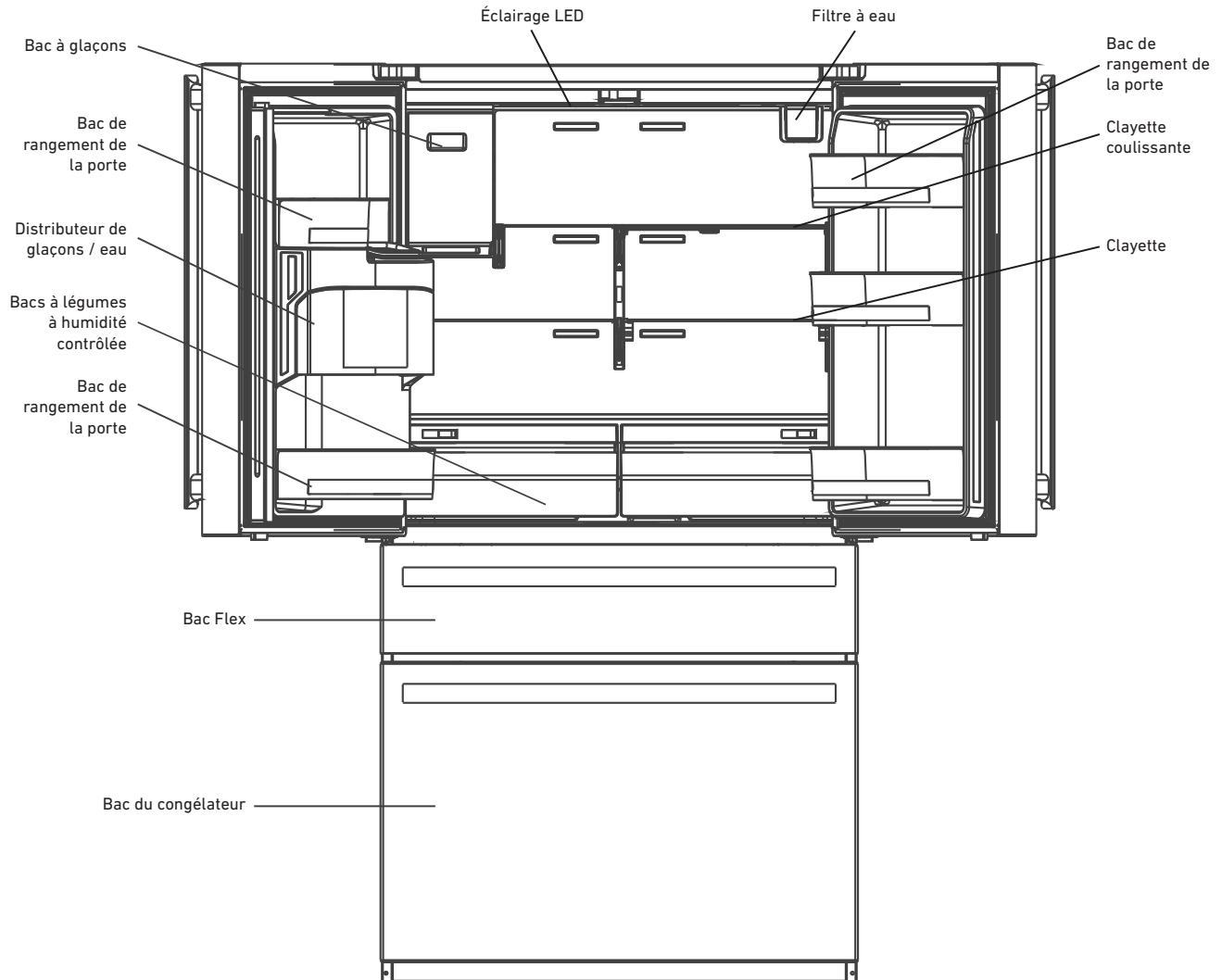

### CONTRÔLE DE L'HUMIDITÉ DES BACS À LÉGUMES





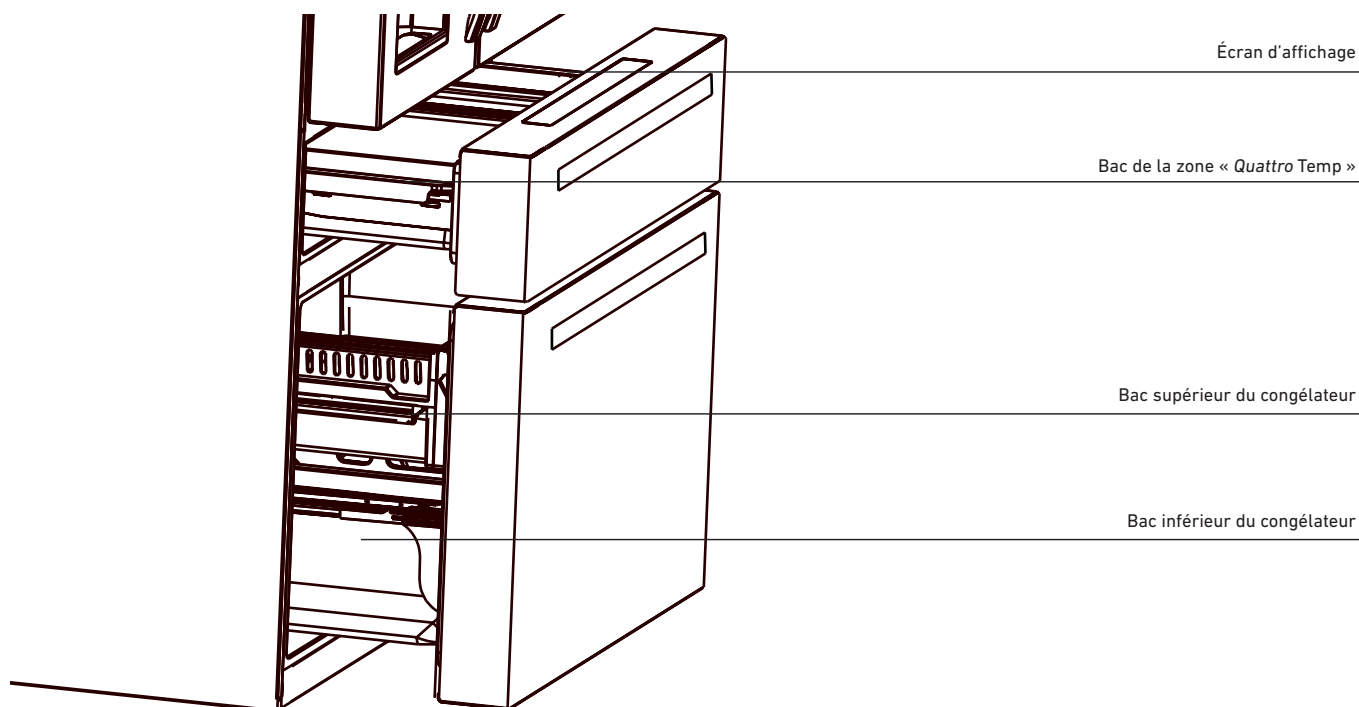

### Réfrigérateur

- > Le réfrigérateur est adapté à la conservation de nombreux fruits, légumes, boissons et autres aliments à consommer à court terme.
- > Les aliments cuits ne doivent pas être placés dans le réfrigérateur tant qu'ils n'ont pas refroidi et qu'ils ne sont pas à température ambiante.
- > Les aliments doivent être placés dans des récipients hermétiques avant d'être introduits dans le réfrigérateur.
- > Les clayettes en verre peuvent être ajustées vers le haut ou vers le bas afin de modifier l'espace de conservation et d'assurer une utilisation facile.
- > Pour optimiser l'humidité au sein du bac à légumes, placer le sélecteur vers la gauche pour les fruits (Faible) ou vers la droite pour les légumes (Élevé). Le symbole « Fruits » ou « Légumes » indique le réglage sélectionné.

### Bac du congélateur

- > Le bac du congélateur permet de conserver les aliments au frais pendant une longue période et il est principalement utilisé pour conserver des aliments congelés.
- > Le bac du congélateur permet de conserver de la viande, du poisson et des plats surgelés ; il est conçu pour conserver les aliments qui ne seront pas consommés à court terme.
- > Pour faciliter la décongélation, il est recommandé de couper les grosses pièces de viande en plus petites portions.
- > Pour éviter que les aliments ne se détériorent et les maladies d'origine alimentaire, consommer tous les aliments avant leur date de péremption.



### Remarque :

Une fois l'appareil branché à l'alimentation, la conservation d'une trop grande quantité d'aliments peut impacter négativement la capacité de congélation du réfrigérateur. Les aliments conservés ne doivent pas obstruer les orifices de circulation de l'air ; autrement, la capacité de congélation peut être impactée négativement.

### Zone « Quattro Temp »

La zone « Quattro Temp » offre les réglages suivants en matière de température : -1 °C / 30°F, 1 °C / 34°F, 3 °C / 37°F et 5 °C / 41°F. Le mode le plus adapté peut être sélectionné en fonction des caractéristiques des différents aliments, comme indiqué ci-après :

- > Le mode « VIANDE ET POISSON » est réglé sur -1 °C / 30°F ; il est adapté à la viande et au poisson.
- > Le mode « BOISSONS » est réglé sur 1 °C / 34°F ; il est adapté aux boissons.
- > Le mode « FROMAGE / CHARCUTERIE » est réglé sur 3 °C / 37°F ; il est adapté au fromage et à la charcuterie.
- > Le mode « VIN » est réglé sur 5 °C / 41°F ; il est adapté au vin.

L'acier inoxydable offrant une conduction rapide et uniforme, les aliments placés sur la surface de refroidissement peuvent être refroidis rapidement et uniformément.

La vapeur d'eau adhère à la surface de refroidissement et forme des gouttelettes qui aident à préserver l'humidité des aliments et évitent leur dessèchement.

## 3.2 Fonctions

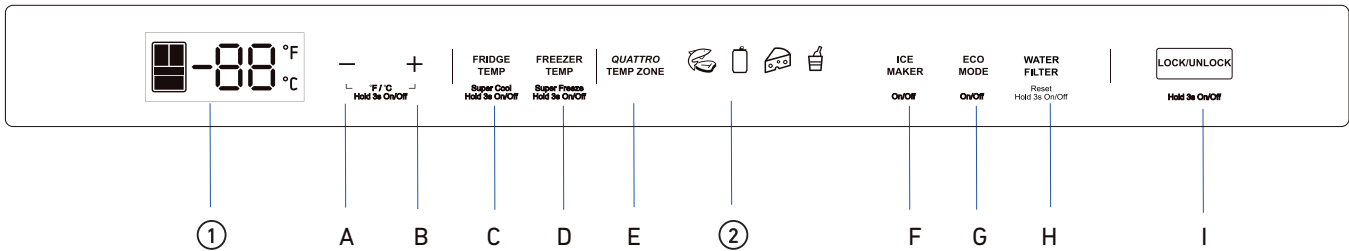

### ÉCRAN D’AFFICHAGE

- ① Affichage des températures
- ② Modes de températures prédéfinis de la zone « Quattro Temp »
- A)** Diminution de la température
- B)** Augmentation de la température
- C)** Température du réfrigérateur / Super-réfrigération
- D)** Température du congélateur / Super-congélation
- E)** Zone « Quattro Temp »
- F)** Machine à glaçons ON / OFF
- G)** Mode ÉCO ON / OFF
- H)** Réinitialisation du filtre à eau
- I)** Verrouillage / déverrouillage

### Affichage et commandes de la zone « Quattro Temp »

Lorsque l'appareil est sous tension pour la première fois, les symboles sont semi-éclairés ; tous les symboles s'affichent et peuvent être parcourus de gauche à droite. Lorsque l'alimentation est établie pour la première fois, les symboles sont éclairés, le signal sonore de démarrage est émis et l'écran de fonctionnement normal s'affiche.

Lorsque l'appareil est alimenté pour la première fois, le réfrigérateur, le congélateur et la zone « Quattro Temp » affichent des températures respectives de 39°F, 0°F et 37°F.

Dans des conditions normales, si aucune porte n'est ouverte et aucune touche n'est enfoncée pendant 30 secondes, l'écran se verrouille et s'éteint après 30 secondes. Si une touche est enfoncée alors que l'écran est éteint, celui-ci se rallume et affiche l'état actuel.

### Affichage et commandes du distributeur de glaçons / eau

Lorsque le réfrigérateur est sous tension pour la première fois, l'écran et les commandes du distributeur s'affichent intégralement pendant 3 secondes avant de passer en mode de fonctionnement normal (la fonction de distribution d'eau est sélectionnée par défaut lorsque le réfrigérateur est mis sous tension pour la première fois).

### Verrouillage / déverrouillage de l'écran

Pour déverrouiller les touches du panneau de commande, appuyer sur la touche « VERROUILLAGE / DÉVERROUILLAGE » pendant 3 secondes jusqu'au signal sonore indiquant que les commandes de l'appareil sont déverrouillées. Pour verrouiller le panneau de commande, appuyer sur la touche « VERROUILLAGE / DÉVERROUILLAGE » pendant 3 secondes.

### Réglage de la température du réfrigérateur

Appuyer sur la touche « TEMPÉRATURE DU RÉFRIGÉRATEUR » puis sur « - » ou « + » pour régler la température du réfrigérateur. En appuyant une fois sur la touche « - », la température diminue de 1 °C / 1°F ; une fois la température de 1 °C / 34°F atteinte, la température repasse à 7 °C / 44°F. En appuyant une fois sur la touche « + », la température augmente de 1 °C / 1°F ; une fois la température de 7 °C / 44°F atteinte, la température repasse à 1 °C / 34°F. Le réglage de la température prend effet après le verrouillage.

### Zone « Quattro Temp »

Appuyer sur la touche « ZONE QUATTRO TEMP » pour sélectionner l'un des quatre modes de températures prédéfinis. Le mode de température change à chaque pression : de « VIANDE ET POISSON » (-1 °C / 30°F) à « BOISSONS » (1 °C / 34°F), puis à « FROMAGE / CHARCUTERIE » (3 °C / 37°F) et enfin à « VIN » (5 °C / 41°F). La température correspondante est indiquée au niveau de l'affichage des températures. Les réglages prennent effet après le verrouillage.

### Bac du congélateur

Appuyer sur la touche « TEMPÉRATURE DU CONGÉLATEUR » puis sur « - » ou « + » pour régler la température au sein du bac de congélation. En appuyant une fois sur la touche « - », la température diminue de 1 °C / 1°F ; une fois la température de -22 °C / -7°F atteinte, la température repasse à -14 °C / 7°F. En appuyant une fois sur la touche « + », la température augmente de 1 °C / 1°F ; une fois la température de -14 °C / 7°F atteinte, la température repasse à -22 °C / -7°F. Le réglage de la température prend effet après le verrouillage.

### Unité de mesure de la température

Pour modifier l'unité de mesure de la température en Celsius ou Fahrenheit, appuyer simultanément sur les touches « + » et « - » pendant 3 secondes.

Sélection du mode de distribution d'eau / glaçons : Appuyer sur la touche pour sélectionner le mode désiré ; le voyant lumineux s'allume.



#### Remarque :

L'eau s'écoule immédiatement lorsque le levier est enfoncé, tandis que la glace (en glaçons ou pilée) s'écoule 3 secondes après que le levier a été enfoncé.

### Machine à glaçons ON / OFF

Lorsque la machine à glaçons est allumée, le voyant « MACHINE À GLAÇONS ON / OFF » s'allume ; lorsque la machine à glaçons est arrêtée, le voyant « MACHINE À GLAÇONS ON / OFF » s'éteint au bout de 3 secondes. Appuyer sur la touche « MACHINE À GLAÇONS » pour allumer la machine à glaçons ; le symbole correspondant s'allume. Appuyer une seconde fois sur la touche « MACHINE À GLAÇONS » pour arrêter la machine à glaçons ; le symbole s'éteint. Le changement prend effet après le verrouillage.



#### Remarque :

Lorsque la MACHINE À GLAÇONS est allumée, elle distribue de la glace dans le compartiment dédié même si le bac à glace est retiré.

### Remplacement du filtre à eau

Remplacer le filtre à eau tous les 6 mois ou si le débit d'eau est considérablement réduit. Lorsque le filtre est utilisé plus de 6 mois et que le symbole « FILTRE À EAU » clignote, appuyer sur la touche « FILTRE À EAU » pendant 3 secondes pour réinitialiser le rappel. La sonnerie sonne 3 fois d'affilée.

### Réglage des modes booster

Super-réfrigération :

Appuyer sur la touche « TEMPÉRATURE DU RÉFRIGÉRATEUR » pendant 3 secondes pour activer le mode « SUPER-RÉFRIGÉRATION » ; le symbole du réfrigérateur s'affiche en bleu. Le mode « SUPER-RÉFRIGÉRATION » prend effet après le verrouillage. Lorsque le mode « SUPER-RÉFRIGÉRATION » est activé, la température du réfrigérateur est automatiquement réglée sur 1 °C / 34°F. Lorsque le mode « SUPER-RÉFRIGÉRATION » est désactivé, la température du réfrigérateur repasse automatiquement à la température définie avant que le mode « SUPER-RÉFRIGÉRATION » ne soit activé.

Super-congélation :

Appuyer sur la touche « TEMPÉRATURE DU CONGÉLATEUR » et la maintenir enfoncée pour activer le mode « SUPER-CONGÉLATION » ; le symbole du bac de congélation s'affiche en bleu. Le mode « SUPER-CONGÉLATION » prend effet après le verrouillage. La température du congélateur est automatiquement réglée sur -22 °C / -7°F ; lorsque le mode « SUPER-CONGÉLATION » est désactivé, la température du réfrigérateur repasse automatiquement à la température définie avant que le mode « SUPER-CONGÉLATION » ne soit activé.

## Mode ÉCO

Appuyer sur la touche « MODE ÉCO » pour accéder au mode ÉCO ; le symbole s'allume et le mode « SUPER-CONGÉLATION » est automatiquement annulé. La température du congélateur est réglée sur -14 °C / 7°F et la température du réfrigérateur sur 7 °C / 44°F. Appuyer une nouvelle fois sur la touche « MODE ÉCO » pour quitter le mode ÉCO. Le symbole s'éteint ; les températures du congélateur et du réfrigérateur repassent aux températures définies avant que le mode ÉCO ne soit activé. Le changement prend effet après le verrouillage.

## Codes d'erreur

En cas d'erreur, la zone d'affichage numérique des températures affiche un code d'erreur en mode « verrouillé ». Lorsque plusieurs erreurs sont décelées, les codes d'erreur correspondants s'affichent de façon cyclique et une alarme sonore est émise. Appuyer sur n'importe quelle touche pour désactiver l'alarme (aussi bien en mode « verrouillé » que « déverrouillé »). Une fois le problème résolu, le code d'erreur disparaît de la zone d'affichage numérique.

## Ruban chauffant anti-condensation

Le ruban chauffant anti-condensation peut être activé et désactivé en appuyant simultanément sur plusieurs touches : appuyer sur « MODE ÉCO » + « TEMPÉRATURE DU CONGÉLATEUR » pendant 3 secondes. Le symbole « Fahrenheit » clignote et, une fois la touche de verrouillage enfoncée, le ruban chauffant anti-condensation est désactivé.

Lorsque le ruban chauffant anti-condensation est désactivé, il peut être réactivé en appuyant sur « MODE ÉCO » + « TEMPÉRATURE DU CONGÉLATEUR » pendant 3 secondes, jusqu'à ce que le symbole « Fahrenheit » ne clignote plus. Le changement prend effet une fois la touche de verrouillage enfoncée.

Le ruban chauffant anti-condensation est utile en cas de contrôle et de maintenance ; l'utilisateur ne doit pas désactiver le ruban chauffant anti-condensation, cela risquerait de former de la condensation.

Code	Nom
<b>EH</b>	<b>Anomalie du capteur d'humidité</b>
<b>F5</b>	<b>La machine à glaçons ne délivre pas de glace</b>
<b>F4</b>	<b>Anomalie du capteur de la machine à glaçons</b>
<b>CC</b>	<b>Anomalie du capteur de dégivrage de la machine à glaçons</b>
<b>C9</b>	<b>Anomalie du capteur du compartiment de la machine à glaçons</b>
<b>CA</b>	<b>Problème de communication entre le panneau de commande principal et le panneau de la machine à glaçons</b>
<b>F6</b>	<b>Anomalie d'initialisation de la machine à glaçons</b>
<b>E0</b>	<b>Anomalie d'initialisation de congélation de la machine à glaçons</b>
<b>E1</b>	<b>Anomalie du capteur de température du réfrigérateur</b>
<b>E2</b>	<b>Anomalie du capteur de température du congélateur</b>
<b>E3</b>	<b>Anomalie du capteur de la zone « Quattro Temp »</b>
<b>E4</b>	<b>Anomalie du capteur de dégivrage du réfrigérateur</b>
<b>E5</b>	<b>Anomalie du capteur de dégivrage du congélateur</b>
<b>E6</b>	<b>Problème de communication entre l'écran et le panneau de commande principal</b>
<b>E7</b>	<b>Anomalie du capteur de température ambiante</b>

### 3.3 Distributeur de glaçons / eau

Le distributeur de glaçons / eau est situé à l'extérieur de la porte du réfrigérateur. Il est possible de sélectionner des glaçons, de la glace pilée ou de l'eau froide. Le distributeur fonctionne uniquement lorsque la porte du réfrigérateur est fermée.

#### 1) POUR L'EAU FROIDE

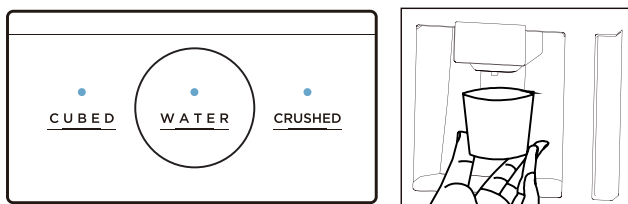

**1)** Appuyer sur la touche « WATER » (EAU) et la maintenir enfoncée jusqu'à ce que le voyant lumineux s'allume.

**2)** Appuyer délicatement un verre ou une tasse contre le levier jusqu'à ce que l'eau coule. Pour que la distribution s'arrête, relâcher le levier. Voir les images ci-dessus.

#### 2) POUR LA GLACE PILÉE

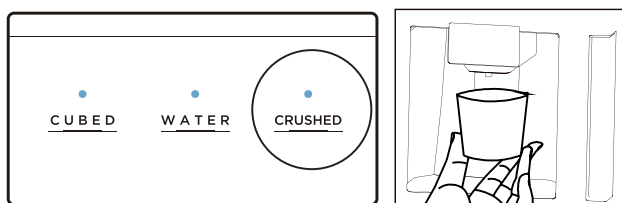

**1)** Appuyer sur la touche « CRUSHED » (PILÉE) et la maintenir enfoncée jusqu'à ce que le voyant lumineux s'allume.

**2)** Appuyer délicatement un verre ou une tasse contre le levier jusqu'à ce que la glace pilée soit distribuée. Pour que la distribution s'arrête, relâcher le levier. Voir les images ci-dessus.

**Remarque :** Placer le haut du verre ou de la tasse au niveau de l'ouverture du distributeur afin d'éviter que de la glace ne se déverse sur le sol.

#### 3) POUR LES GLAÇONS

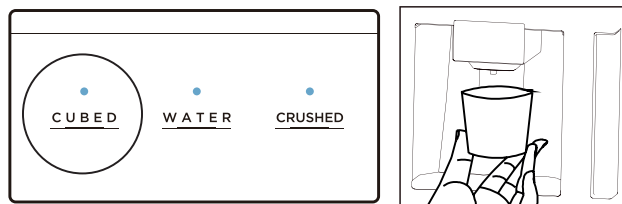

**1)** Appuyer sur la touche « CUBED » (GLAÇONS) et la maintenir enfoncée jusqu'à ce que le voyant lumineux s'allume.

**2)** Appuyer délicatement un verre ou une tasse contre le levier jusqu'à ce que les glaçons soient distribués. Pour que la distribution s'arrête, relâcher le levier. Voir les images ci-dessus.

**Remarque :** Placer le haut du verre ou de la tasse au niveau de l'ouverture du distributeur afin d'éviter que de la glace ne se déverse sur le sol.

### 3.4 Retrait des portes / bacs du réfrigérateur

Dans certains cas, il peut s'avérer nécessaire de retirer les portes et les bacs du réfrigérateur afin de faire passer celui-ci à travers une embrasure de porte. Les portes peuvent être retirées en respectant les étapes suivantes.

**RETIRER LES PORTES / BACS UNIQUEMENT SI CELA S'AVÈRE NÉCESSAIRE.**

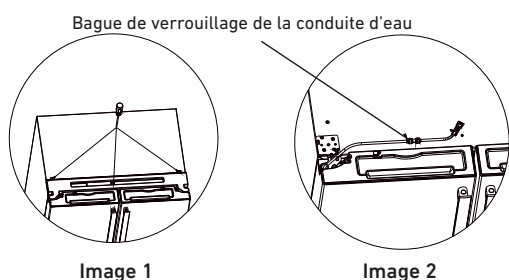

**1)** À l'aide d'un tournevis, retirer les 3 vis puis retirer le cache de la charnière supérieure de la porte gauche. Voir l'image 1.

**2)** Placer la bague de verrouillage de la conduite d'eau en place puis retirer manuellement la conduite d'eau du raccord de la porte gauche. Voir l'image 2.

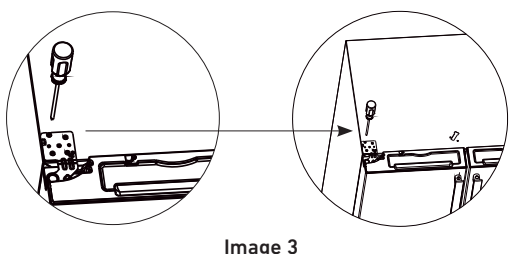

**3)** À l'aide d'un tournevis, retirer les 3 vis et la vis de terre protégeant la charnière supérieure, retirer la fiche puis retirer la porte gauche. Voir l'image 3.

**4)** La porte droite ne comporte pas de vis de terre. Mis à part cela, suivre les mêmes étapes que pour la porte gauche.

#### Retrait du bac de la zone « Quattro Temp »

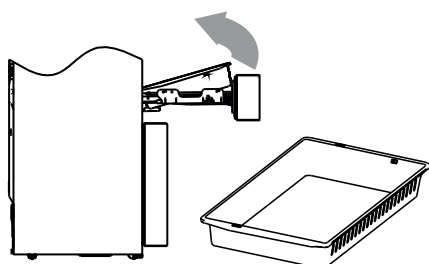

Image 4

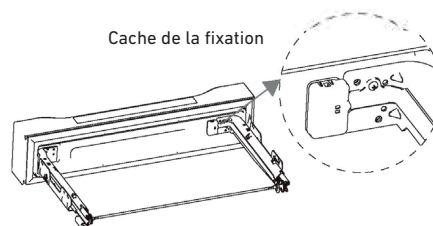

Image 5

**1)** Ouvrir le bac de la zone « Quattro Temp » et le tirer aussi loin que possible.

**2)** Soulever l'extrémité du bac la plus proche en saisissant ce dernier des deux côtés. Voir l'image 4.

**3)** Tirer l'ensemble du bac vers soi sur environ 5/8" jusqu'à ce que le bac se détache des supports des guides coulissants.

**4)** Retirer le bac des guides latéraux.

**5)** Retirer le cache de la fixation à l'aide d'un tournevis ou d'un autre outil approprié. Voir l'image 5.

**6)** Retirer l'attache de la fixation à l'aide d'un tournevis et débrancher la borne de connexion. Voir l'image 6.

**7)** Retirer les vis des supports des guides coulissants gauche et droit et demander à une deuxième personne de tenir le bac de la zone « Quattro Temp ».

**8)** Soulever le bac de la zone « Quattro Temp », l'incliner et le tirer avec les deux mains afin de l'extraire.

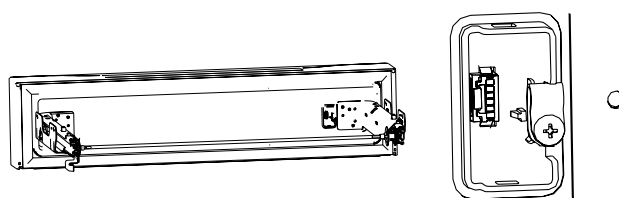
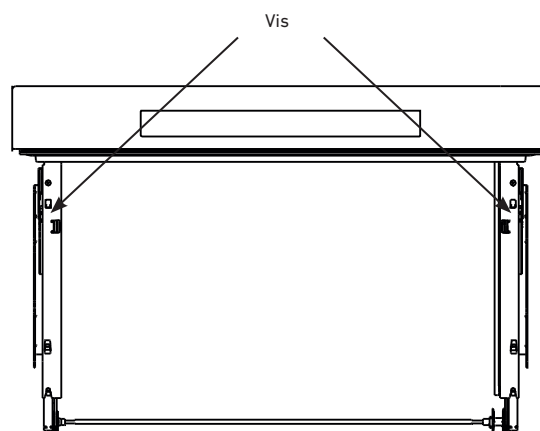

Image 6



Vis

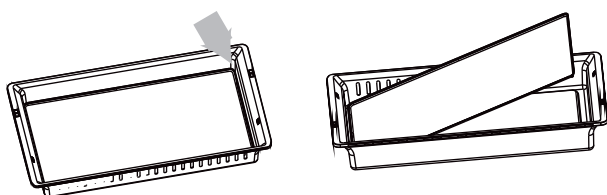

Image 7

### Retrait de la surface de refroidissement en acier inoxydable

- 1) Utiliser un petit tournevis plat pour soulever un coin de la surface de refroidissement.
- 2) Soulever un côté avec les mains et retirer délicatement la surface (il est conseillé de porter des gants de protection). Voir l'image 7.

### Retrait du bac coulissant

- 1) Ouvrir autant que possible le bac du congélateur.
- 2) Soulever l'extrémité du bac coulissant la plus proche en saisissant ce dernier des deux côtés.
- 3) Tirer les guides coulissants et pousser le bac coulissant vers l'avant jusqu'à ce qu'il se détache des supports des guides coulissants. Voir l'image 8.
- 4) Retirer le bac coulissant des guides latéraux.

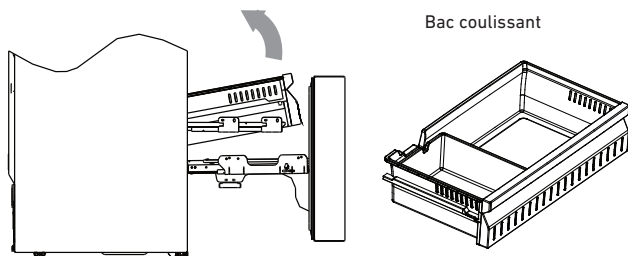

Image 8

### Retrait du bac du congélateur

- 1) Ouvrir autant que possible le bac du congélateur.
- 2) Soulever l'extrémité du bac du congélateur la plus proche en saisissant ce dernier des deux côtés.
- 3) Tirer l'ensemble du bac vers soi jusqu'à ce qu'il se détache des supports des guides coulissants.
- 4) Retirer le bac du congélateur des guides latéraux.
- 5) À l'aide d'un tournevis, retirer les vis des guides latéraux gauche et droit et demander à une deuxième personne de tenir le bac du congélateur. Voir l'image 9.
- 6) Soulever le bac jusqu'à un angle approprié et le tirer vers l'avant avec les deux mains afin de l'extraire.

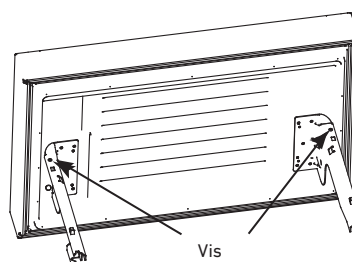
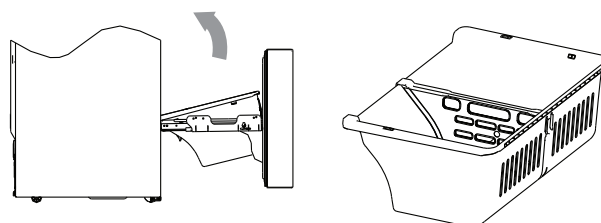

Image 9



## 4. MAINTENANCE ET ENTRETIEN DU RÉFRIGÉRATEUR

### 4.1 Nettoyage général

- > Nettoyer régulièrement la poussière et les saletés derrière le réfrigérateur et au sol afin d'améliorer le refroidissement et économiser de l'énergie.
- > Contrôler régulièrement le joint de la porte pour s'assurer de l'absence de résidus. Nettoyer le joint de la porte avec un chiffon doux imbibé d'eau savonneuse ou de détergent dilué.
- > Nettoyer régulièrement l'intérieur du réfrigérateur pour éviter l'apparition d'odeurs.
- > Couper l'alimentation avant de nettoyer l'intérieur, retirer les aliments, les boissons, les clayettes, les bacs, etc.
- > Utiliser un chiffon doux pour nettoyer l'intérieur du réfrigérateur avec deux cuillères de bicarbonate de soude et un litre d'eau chaude ; rincer avec de l'eau et essuyer. Après le nettoyage, ouvrir la porte et laisser sécher l'intérieur de l'appareil avant de rétablir le courant.
- > Pour les zones à l'intérieur du réfrigérateur difficiles à nettoyer (comme les espaces restreints, les interstices ou les coins), il est conseillé de les nettoyer régulièrement à l'aide d'un chiffon doux, d'une brosse souple, etc. et d'autres accessoires (comme des cure-dents en bois) pour s'assurer qu'aucune substance contaminante ou bactérie ne s'accumule dans ces zones.
- > Ne pas utiliser de savon, de détergent, de poudre à récurer, de spray nettoyant, etc. étant donné qu'ils pourraient créer des odeurs à l'intérieur du réfrigérateur ou contaminer des aliments.
- > Nettoyer les bacs de rangement des portes, les clayettes et les bacs avec un chiffon doux imbibé d'eau savonneuse ou de détergent dilué. Essuyer avec un chiffon doux ou laisser sécher à l'air libre.
- > Nettoyer la surface extérieure du réfrigérateur avec un chiffon doux imbibé d'eau savonneuse, de détergent, etc. puis essuyer.
- > Ne pas utiliser de brosses dures, de paille de fer, de brosses métalliques, d'abrasifs (comme le dentifrice), de solvants organiques (comme l'alcool, l'acétone, l'huile de banane, etc.), d'eau chaude, de produits acides ou alcalins puisqu'ils pourraient endommager l'intérieur du réfrigérateur. L'eau chaude et les solvants organiques comme le benzène peuvent déformer ou endommager les parties en plastique.
- > Ne pas rincer directement avec de l'eau ou d'autres liquides lors du nettoyage afin d'éviter les courts-circuits et d'endommager l'isolation électrique.



**DÉBRANCHER LE  
CONGÉLATEUR  
POUR LE DÉGIVRAGE ET  
LE NETTOYAGE**

### 4.2 Nettoyage des bacs de rangement des portes

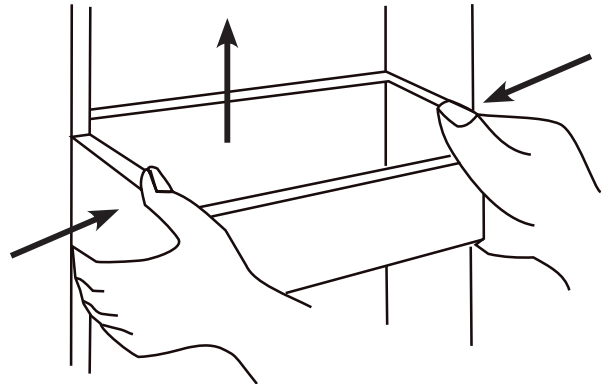

- > Saisir le bac de rangement de la porte avec les deux mains, faire pression sur celui-ci et le pousser vers le haut pour le retirer. Voir l'image ci-dessus.
- > Après le nettoyage, replacer le bac avec précaution.

### 4.3 Nettoyage des bacs

#### Bac de la zone « Quattro Temp »

Ouvrir autant que possible le bac de la zone « Quattro Temp », le saisir de chaque côté, soulever l'extrémité avant et exercer une légère pression pour extraire le bac d'environ 9/16", jusqu'à ce qu'il se libère du guide coulissant. Soulever l'avant du bac, le garder en position et le déplacer horizontalement vers l'intérieur du compartiment, puis soulever le bac afin de l'extraire. Voir les images ci-dessous.

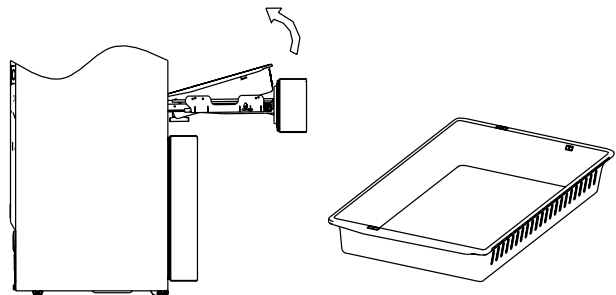



### Bac supérieur du congélateur

Ouvrir autant que possible le bac du congélateur, soulever l'extrémité avant du bac supérieur intérieur du congélateur, tirer le guide coulissant vers l'avant puis pousser le bac vers l'avant afin qu'il se détache du support du guide coulissant. Retirer le bac des supports des guides coulissants latéraux en suivant la même procédure.

Une fois détaché du support du guide coulissant, soulever le bac afin de l'extraire.

Voir les images ci-dessous.

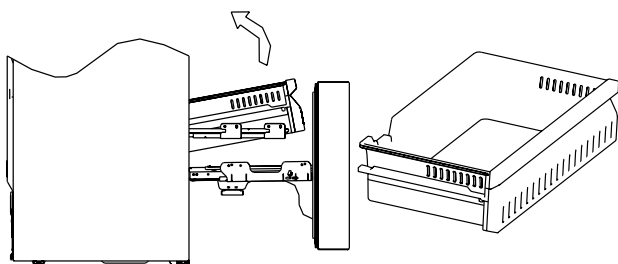

### Bac inférieur du congélateur

Ouvrir autant que possible le bac du congélateur, saisir le bac inférieur par les côtés, soulever l'extrémité avant du bac afin d'extraire l'ensemble du bac d'environ 9/16" jusqu'à ce qu'il se détache du support du guide coulissant ; puis soulever le bac afin de l'extraire.

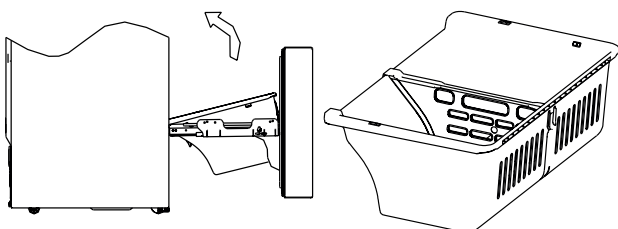

## 4.4 Nettoyage du bac à glaçons

Il est possible de retirer le bac à glaçons afin d'utiliser une grande quantité de glace ou de nettoyer ce dernier. Veiller à repositionner le bac à glaçons avant de rallumer la machine à glaçons.

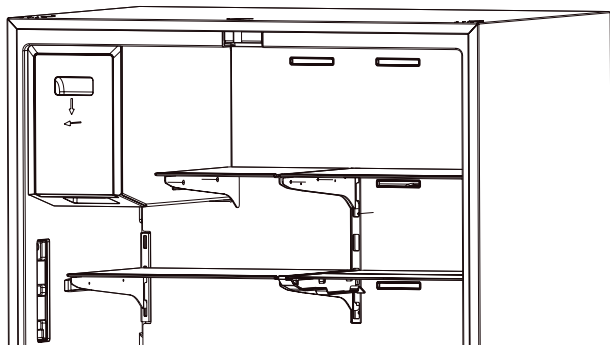

Saisir le bac à glaçons, pousser vers le bas et tirer horizontalement. Voir l'image ci-dessus.

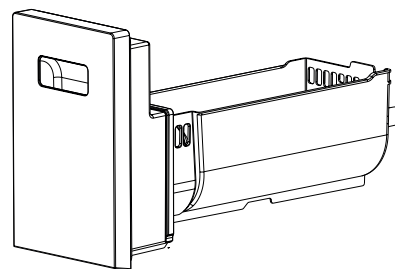

2) Après le nettoyage, repositionner le bac à glaçons.



#### Remarque :

Veiller à repositionner le bac à glaçons avant de rallumer la machine à glaçons.

## 4.5 Dégivrage

> Le réfrigérateur est équipé d'un système de refroidissement « Total No Frost » et offre donc une fonction de dégivrage automatique. Le givre qui se crée à cause du changement de saison ou de température peut être éliminé en débranchant l'appareil de l'alimentation électrique ou en l'essuyant à l'aide d'un chiffon sec.

## 4.6 Hors service

> Panne de courant : en cas de panne de courant, les aliments à l'intérieur de l'appareil peuvent être conservés plusieurs heures. Pendant la panne de courant, éviter d'ouvrir la porte et ne pas placer d'autres aliments dans l'appareil.

> Non utilisé pendant une longue période : l'appareil doit être débranché et nettoyé ; les portes doivent rester ouvertes pour éviter les odeurs.

> Déplacement : avant de déplacer le réfrigérateur, retirer tous les articles de l'intérieur de l'appareil, fixer les clayettes en verre, les bacs, etc. avec du ruban adhésif et serrer les pieds de mise à niveau ; fermer les portes et les attacher avec du ruban adhésif. L'appareil ne doit pas être retourné ou posé horizontalement, ni être soumis à des vibrations ; pendant le déplacement, l'inclinaison ne doit pas dépasser 45°.

# 5 RÉOLUTION DES PROBLÈMES

## 5.1 Assistance

Avant de demander de l'assistance, les informations suivantes peuvent vous aider à identifier les causes éventuelles du problème. Pour obtenir de l'aide, veuillez contacter votre revendeur ou consulter notre site Internet :

### > ÉTATS-UNIS

<http://us.bertazzoni.com/care-service>

### > CANADA

<https://ca.bertazzoni.com/more/support>

Vous pouvez aussi nous contacter par mail, à l'adresse : [aftersaleservice@bertazzoni.com](mailto:aftersaleservice@bertazzoni.com)

L'appareil n'est pas alimenté	<ul style="list-style-type: none"><li>&gt; S'assurer que l'appareil est connecté à l'alimentation et que la fiche est bien branchée à la prise.</li><li>&gt; S'assurer que la prise de courant est alimentée ; dans le cas contraire, s'assurer que le disjoncteur n'a pas sauté.</li></ul>
Odeur dans le compartiment de réfrigération ou de congélation	<ul style="list-style-type: none"><li>&gt; Aliments placés dans des récipients non hermétiques.</li><li>&gt; Aliments avariés dans l'appareil.</li><li>&gt; L'appareil n'a pas été bien nettoyé ; de la nourriture ou de la poussière peuvent par exemple s'être accumulées dans l'appareil.</li></ul>
Fonctionnement excessif du compresseur	<ul style="list-style-type: none"><li>&gt; Il est normal que le réfrigérateur fonctionne longtemps en été lorsque la température ambiante est élevée.</li><li>&gt; Trop d'articles ont été placés dans l'appareil, augmentant ainsi la demande en énergie.</li><li>&gt; Des aliments n'avaient pas suffisamment refroidi avant d'être placés dans l'appareil.</li><li>&gt; Les portes sont ouvertes trop souvent.</li></ul>
La lumière ne s'allume pas	<ul style="list-style-type: none"><li>&gt; S'assurer que l'appareil est connecté à l'alimentation et que la lumière n'est pas endommagée.</li><li>&gt; Faire remplacer la lumière par un technicien de maintenance qualifié.</li></ul>
Les portes ne se ferment pas correctement	<ul style="list-style-type: none"><li>&gt; Des articles empêchent la fermeture de la porte.</li><li>&gt; Le réfrigérateur n'est pas à niveau.</li></ul>
Bruit de cliquetis	<ul style="list-style-type: none"><li>&gt; S'assurer que le sol et le réfrigérateur sont nivelés et que l'appareil ne bascule pas.</li><li>&gt; S'assurer que le filtre à eau est bien fixé.</li></ul>
Une fois fermées, les portes ne sont pas étanches	<ul style="list-style-type: none"><li>&gt; S'assurer que les joints des portes sont propres et qu'ils ne sont pas obstrués.</li></ul>
Le bac de condensation déborde	<ul style="list-style-type: none"><li>&gt; Il y a trop d'aliments dans le congélateur ou les aliments conservés contiennent trop d'eau, ce qui entraîne un dégivrage important.</li><li>&gt; Les portes ne sont pas fermées correctement, ce qui crée du givre dû à l'entrée d'air et une augmentation de l'eau due au dégivrage.</li></ul>
Corps du réfrigérateur chaud	<ul style="list-style-type: none"><li>&gt; La dissipation thermique du condensateur intégré via le corps du réfrigérateur est normale.</li><li>&gt; Lorsque le corps du réfrigérateur devient chaud en raison de la température ambiante élevée ou de la conservation de trop de nourriture, il est recommandé d'assurer une bonne ventilation pour faciliter la dissipation de la chaleur.</li></ul>
Condensation de surface	<ul style="list-style-type: none"><li>&gt; La condensation sur la surface extérieure et les joints de porte du réfrigérateur est normale lorsque l'humidité ambiante est trop élevée. Essuyer simplement la condensation avec un chiffon propre.</li></ul>
Bruits inhabituels	<ul style="list-style-type: none"><li>&gt; Bourdonnement : le compresseur peut produire des bourdonnements pendant son fonctionnement ; les bourdonnements sont particulièrement forts au démarrage et à l'arrêt. C'est normal.</li><li>&gt; Gargouillement : le réfrigérant circulant à l'intérieur de l'appareil peut produire des gargouillements, ce qui est normal.</li></ul>
La machine à glaçons ne produit pas de glace	<ul style="list-style-type: none"><li>&gt; Après l'installation de la conduite d'eau et le démarrage du réfrigérateur, il faut 12 heures pour que de la glace soit produite.</li><li>&gt; Activer la fonction « machine à glaçons ».</li><li>&gt; S'assurer que la pression d'eau est comprise entre 30 et 100 PSIG et que la conduite d'eau est bien raccordée.</li><li>&gt; S'assurer que le robinet d'alimentation en eau est ouvert et que la conduite d'eau n'est pas bouchée.</li><li>&gt; S'assurer que le bac à glaçons est bien installé.</li></ul>
La machine à glaçons ne fonctionne pas	<ul style="list-style-type: none"><li>&gt; S'assurer que de la glace est présente dans le bac à glaçons.</li><li>&gt; Si la machine à glaçons n'est pas utilisée pendant une longue période, la glace peut fondre et former des blocs. Arrêter la machine à glaçons, vider le bac à glaçons puis le remettre en place. Activer la machine à glaçons.</li><li>&gt; S'assurer que la conduite d'eau est bien raccordée, que le robinet d'alimentation en eau est ouvert et que la conduite d'eau n'est pas bouchée.</li><li>&gt; La machine à glaçons fonctionne uniquement lorsque la porte du réfrigérateur est fermée.</li><li>&gt; S'assurer que le bac à glaçons est bien installé.</li></ul>
Le distributeur d'eau ne fonctionne pas	<ul style="list-style-type: none"><li>&gt; S'assurer que la conduite d'eau est bien raccordée, que le robinet d'alimentation en eau est ouvert et que la conduite d'eau n'est pas bouchée.</li><li>&gt; S'assurer que le filtre à eau ou le bouchon anti-poussière est en place.</li></ul>
La distribution d'eau est trop lente	<ul style="list-style-type: none"><li>&gt; S'assurer que la pression d'eau est comprise entre 30 et 100 PSIG.</li><li>&gt; Remplacer le filtre à eau.</li></ul>
De l'eau s'écoule du distributeur d'eau	<ul style="list-style-type: none"><li>&gt; Il est normal que quelques gouttes s'écoulent du distributeur d'eau. Toutefois, si de l'eau continue de s'écouler, contrôler la raccordement de la conduite d'eau.</li></ul>
L'eau a mauvais goût	<ul style="list-style-type: none"><li>&gt; Si le réfrigérateur n'est pas utilisé pendant plus de quatre jours, faire couler au moins un gallon d'eau.</li><li>&gt; Remplacer le filtre à eau en suivant les indications correspondantes.</li></ul>

## 6.1 Déclaration de garantie limitée de deux ans

### COUVERTURE DE LA PRÉSENTE GARANTIE LIMITÉE

La garantie fournie par Bertazzoni Spa à travers le présent document s'applique exclusivement aux appareils et accessoires Bertazzoni vendus neufs au propriétaire d'origine par un distributeur, revendeur ou centre d'assistance autorisé par Bertazzoni, installé aux États-Unis ou au Canada. La garantie fournie dans ce document n'est pas cessible et entre en vigueur à la date d'installation.

La garantie fournie par Bertazzoni Spa (« Bertazzoni ») à travers le présent document s'applique exclusivement à l'appareil Bertazzoni d'origine (« Produit ») vendu au client (« Acheteur ») par un distributeur, revendeur ou détaillant autorisé par Bertazzoni, acheté et installé aux États-Unis, dans le District de Columbia, ou au Canada, qui est toujours resté dans le pays d'achat d'origine (États-Unis, District de Columbia, ou Canada).

La couverture de la garantie prend effet à compter de la date d'achat au détail d'origine du Produit et a une durée de **deux (2) ans**.

La couverture de la garantie n'est pas cessible.

En cas de remplacement de pièces ou de l'ensemble du produit, le Produit ou les pièces de remplacement sont protégés pendant le reste de la période de garantie d'origine sur présentation du document prouvant l'achat au détail du produit d'origine. La période de garantie n'est pas prolongée en cas de remplacement.

Bertazzoni S.p.A. réparera ou remplacera tout composant en panne ou défectueux du fait des matériaux et/ou de la fabrication pendant 2 ans à compter de la date d'achat au détail d'origine et uniquement dans le cadre d'un usage domestique normal et non commercial.

Les réparations ou remplacements ne seront pas facturés et comprennent la main-d'œuvre au taux standard et les frais de transport. L'acheteur a la responsabilité de rendre le Produit raisonnablement accessible en cas d'assistance. Les réparations doivent être réalisées par un prestataire de services de maintenance autorisé par Bertazzoni, aux heures de travail normales. Les heures de main-d'œuvre supplémentaires ou majorées ne sont pas couvertes par la Garantie.



**IMPORTANT :**  
**Conserver les documents attestant l'achat original afin de déterminer la période de garantie.**

La responsabilité de Bertazzoni relative à toute demande ou réclamation, de quelque nature que ce soit, concernant les biens ou services fournis ne pourra en aucun cas dépasser la valeur des biens ou services, ou partie de ceux-ci, à l'origine de la réclamation.

### Garantie esthétique de 30 jours

Au moment de la livraison, l'Acheteur doit inspecter le Produit.

Bertazzoni garantit que le Produit est dépourvu de tout défaut de fabrication du fait des matériaux et/ou de la main-d'œuvre pendant une période de trente (30) jours à compter de la date d'achat au détail d'origine du Produit.

Cette couverture inclut :

- > Imperfections de la peinture.
- > Éclats.
- > Défauts superficiels macroscopiques.

La garantie esthétique NE COUVRE PAS :

- > Les problèmes qui résultent d'un transport, d'une manipulation ou d'une installation incorrect(e) (par exemple les structures ou composants présentant des bosses, cassés, enfoncés ou déformés, ou les parties en verre brisées).
- > Les légères différences de couleurs des éléments peints / émaillés.
- > Les différences liées à l'éclairage naturel ou artificiel, l'emplacement ou d'autres facteurs similaires.
- > Les taches, la corrosion et la décoloration causées par des substances externes ou des facteurs environnementaux.
- > Les frais liés à la main-d'œuvre, l'écran, le sol, les articles d'occasion, les appareils déballés, les appareils vendus « en l'état » et les articles de démonstration.

### COMMENT FAIRE INTERVENIR L'ASSISTANCE

Pour faire appliquer la garantie, l'Acheteur doit contacter l'Assistance Bertazzoni afin d'identifier les problèmes et de connaître les procédures à suivre. Le numéro du modèle, le numéro de série et la date d'achat au détail d'origine lui seront demandés.



**IMPORTANT :**  
**Conserver les documents attestant l'achat original afin de déterminer la période de garantie.**

En cas d'installation aux États-Unis :

**866 905 0010**

<https://us.bertazzoni.com/more/support>

En cas d'installation au Canada :

**800 561 7265**

<https://ca.bertazzoni.com/more/support>

## **EXCLUSIONS DE GARANTIE - CE QUE LA GARANTIE NE COUVRE PAS**

- > Utilisation du Produit dans le cadre d'un usage non domestique, commercial.
- > Utilisation du Produit différente de l'usage prévu.
- > Réparations effectuées par un opérateur autre qu'un prestataire de services autorisé par Bertazzoni.
- > Dommages ou réparations réalisés afin de corriger une réparation effectuée par une société non autorisée ou par l'utilisation de composants non autorisés.
- > Installation non conforme à la réglementation en vigueur en matière de prévention des incendies, d'électricité, de gaz, de plomberie et de construction.
- > Défauts ou dommages dus à un entreposage inapproprié du Produit.
- > Défauts, dommages ou pièces manquantes concernant des produits vendus sans leur emballage d'origine ou des produits de démonstration.
- > Interventions ou réparations visant à rectifier la mauvaise installation du produit et/ou de ses accessoires.
- > Remplacements de composants / interventions visant à raccorder, convertir ou réparer le câblage électrique et/ou la conduite d'alimentation en gaz afin d'utiliser correctement le produit.
- > Remplacements de composants / interventions visant à fournir des instructions sur l'utilisation du Produit.
- > Remplacements de composants / interventions visant à corriger des problèmes résultant d'une utilisation du produit autre qu'une utilisation normale et habituelle dans le cadre domestique.
- > Remplacements de composants / interventions liés à l'usure comme les joints, les molettes, les supports de casserole, les clayettes, les paniers à couverts, les boutons, les touches de l'écran, les surfaces vitrocéramiques rayées ou cassées.
- > Remplacements de composants / interventions liés à l'absence d'entretien ou à un entretien inapproprié, par exemple : accumulation de résidus, taches, rayures, décoloration, corrosion.
- > Remplacements de composants en verre et d'ampoules plus de 30 jours après la date d'achat au détail d'origine.
- > Défauts et dommages résultant d'un accident, d'une modification, d'une mauvaise utilisation, d'un abus, d'une installation inappropriée.
- > Défauts et dommages résultant du transport, de la logistique et de la manipulation du Produit. Le Produit doit être contrôlé au moment de la livraison. Tout problème lié à la manipulation, au transport ou à la logistique doit être signalé au vendeur / à la société de livraison après réception et inspection.

- > Défauts et dommages résultant de facteurs externes échappant au contrôle de Bertazzoni SpA, incluant, sans s'y limiter, le vent, la pluie, le sable, les incendies, les inondations, les coulées de boue, le gel, une humidité excessive ou une exposition prolongée à l'humidité, les surtensions, la foudre, les défaillances structurales à proximité de l'appareil et toute autre catastrophe naturelle.
- > Produits dont le numéro de série a été modifié, endommagé, altéré.

Bertazzoni ne pourra en aucun cas être tenue responsable de dommages aux biens environnants comme le mobilier, les meubles, le sol, les panneaux et autres structures à proximité du Produit.

Bertazzoni décline toute responsabilité relative au Produit si celui-ci est situé dans une région isolée ou dans une zone où des techniciens formés ne pourraient raisonnablement se rendre. L'Acheteur prendra à sa charge les frais d'expédition et de transport du Produit jusqu'au centre de maintenance autorisé le plus proche ou les frais de déplacement additionnels d'un technicien formé et certifié.

IL N'EXISTE AUCUNE AUTRE GARANTIE EXPLICITE QUE CELLES PRÉCITÉES, NI AUCUNE AUTRE GARANTIE EXPLICITE OU IMPLICITE, INCLUANT, MAIS SANS S'Y LIMITER, TOUTE GARANTIE IMPLICITE DE QUALITÉ MARCHANDE OU DE CONVENANCE À UNE FIN PARTICULIÈRE, APPLICABLE APRÈS LA PÉRIODE DE GARANTIE EXPLICITE SUSMENTIONNÉE, ET AUCUNE AUTRE GARANTIE EXPLICITE DONNÉE PAR UNE PERSONNE, UNE ENTREPRISE OU UNE SOCIÉTÉ CONCERNANT CE PRODUIT N'ENGAGE LA RESPONSABILITÉ DE BERTAZZONI. BERTAZZONI DÉCLINE TOUTE RESPONSABILITÉ EN CAS DE PERTE DE CHIFFRE D'AFFAIRES OU DE PROFITS, D'IMPOSSIBILITÉ DE RÉALISER DES ÉCONOMIES OU D'AUTRES BÉNÉFICES, ABSENCE DU TRAVAIL, REPAS, PERTE D'ALIMENTS OU DE BOISSONS, FRAIS DE DÉPLACEMENT OU D'HÉBERGEMENT, FRAIS DE LOCATION OU D'ACHAT D'ÉQUIPEMENTS, FRAIS DE RÉNOVATION / CONSTRUCTION DÉPASSANT LES DOMMAGES DIRECTS RÉSULTANT DE FAUTES EXCLUSIVEMENT IMPUTABLES À BERTAZZONI, OU TOUT AUTRE DOMMAGE SPÉCIAL, ACCIDENTEL OU INDIRECT CAUSÉ PAR L'UTILISATION, LA MAUVAISE UTILISATION OU L'INCAPACITÉ À UTILISER LE PRODUIT, SANS ÉGARD POUR LA NATURE JURIDIQUE DU DROIT REVENDIQUÉ, ET CELA MÊME SI BERTAZZONI A ÉTÉ INFORMÉE DE LA POSSIBILITÉ DE TELS DOMMAGES. AUCUN REMBOURSEMENT DEMANDÉ À BERTAZZONI

NE POURRA ÊTRE SUPÉRIEUR AU PRIX D'ACHAT DU PRODUIT VENDU PAR BERTAZZONI AYANT CAUSÉ LES DOMMAGES EN QUESTION. SANS LIMITER LA PORTÉE DE CE QUI PRÉCÈDE, L'ACHETEUR ASSUME TOUS LES RISQUES ET LA RESPONSABILITÉ EN CAS DE PERTES, DE DOMMAGES OU DE BLESSURES À L'ACHETEUR OU À SES BIENS, AINSI QU'AUX TIERCES PERSONNES OU À LEURS BIENS, CAUSÉS PAR L'UTILISATION, LA MAUVAISE UTILISATION OU L'INCAPACITÉ À UTILISER LE PRODUIT VENDU PAR BERTAZZONI, NON DIRECTEMENT CAUSÉS PAR LA NÉGLIGENCE DE BERTAZZONI.

LA PRÉSENTE GARANTIE LIMITÉE NE S'ÉTEND À PERSONNE D'AUTRE QUE L'ACHETEUR ORIGINAL DE CE PRODUIT, ELLE N'EST PAS CESSIBLE ET REPRÉSENTE VOTRE UNIQUE RECOURS.

**Bertazzoni décline toute responsabilité en cas de dommages indirects ou consécutifs à l'utilisation du produit.** Certains états n'autorisent pas l'exclusion ou la limitation de responsabilité en cas de dommages indirects ou consécutifs ; par conséquent, la limitation ou l'exclusion susmentionnée pourrait ne pas s'appliquer à votre cas. La présente garantie vous confère des droits juridiques spécifiques. Vous pourriez également bénéficier d'autres droits, susceptibles de varier d'un état ou d'une province à l'autre.

**Pour toute question concernant la présente Garantie limitée, veuillez contacter le Service clients Bertazzoni :**

**En cas d'installation aux États-Unis :**

**866 905 0010**

<https://us.bertazzoni.com/more/support>

**En cas d'installation au Canada :**

**800 561 7265**

<https://ca.bertazzoni.com/more/support>



<b>1 ADVERTENCIAS DE SEGURIDAD</b>	<b>60</b>
1.1 Advertencias .....	60
1.2 Significado de los símbolos de advertencia de seguridad .....	62
1.3 Advertencias relativas a la electricidad .....	62
1.4 Advertencias de uso .....	62
1.5 Advertencias sobre la colocación de artículos .....	63
1.6 Advertencias sobre energía .....	63
1.7 Advertencias relativas a la eliminación .....	64
<b>2 INSTRUCCIONES DE INSTALACIÓN</b>	<b>66</b>
2.1 Situación de la instalación .....	66
2.2 Nivelación del refrigerador .....	66
2.3 Nivelación de las puertas .....	67
2.4 Instalación de los tiradores .....	68
2.5 Ajuste de las repisas .....	69
2.6 Instalación del filtro de agua .....	69
2.7 Conexión de la línea de suministro de agua .....	70
2.8 Sustitución de las luces .....	71
<b>3 APARIENCIA GENERAL</b>	<b>72</b>
3.1 Componentes principales .....	72
3.2 Funciones .....	74
3.3 Dispensador de hielo/agua .....	77
3.4 Retirada de puertas/cajones del refrigerador .....	78
<b>4 MANTENIMIENTO Y CUIDADO DEL REFRIGERADOR</b>	<b>80</b>
4.1 Limpieza general .....	80
4.2 Limpieza de los contenedores en puerta .....	80
4.3 Limpieza de los cajones .....	80
4.4 Limpieza de la cubeta de la máquina de hielo .....	81
4.5 Desescarche .....	81
4.6 Puesta fuera de servicio .....	81
<b>5 RESOLUCIÓN DE PROBLEMAS</b>	<b>82</b>
5.1 Asistencia .....	82
<b>6 ASISTENCIA</b>	<b>83</b>
6.1 Declaración de garantía limitada de dos años .....	83

# 1. ADVERTENCIAS DE SEGURIDAD

## 1.1 Advertencias



### Advertencia: Peligro de incendio / Materiales inflamables

El uso previsto de este aparato es la conservación de alimentos en entornos residenciales. También se puede usar en entornos análogos, como zonas de cocina para el personal en oficinas, tiendas, casas rurales y establecimientos de hostelería, como hoteles, moteles y *bed & breakfast*. NO está destinado a usarse en ambientes comerciales o industriales, ni para la conservación de productos no alimentarios o sanitarios.

No está previsto que este aparato sea utilizado por personas (incluidos niños) con capacidades físicas, sensoriales o psíquicas disminuidas o falta de experiencia y conocimientos, salvo que lo hagan bajo la supervisión o siguiendo las instrucciones sobre el uso del aparato impartidas por una persona responsable de su seguridad. En presencia de niños, es necesario vigilarlos para impedir que jueguen con el aparato.

Si el cable de alimentación presenta daños, debe ser sustituido por el fabricante, su técnico de mantenimiento o por otra persona con una cualificación similar, con vistas a protegerse frente a cualquier peligro.

No guarde dentro de este aparato sustancias explosivas, como bombonas de aerosol con un gas propelente inflamable.

El aparato se debe desenchufar después de su uso y antes de que el usuario realice cualquier intervención de mantenimiento.



### ADVERTENCIA

Mantenga libres de obstrucciones las aberturas de ventilación del aparato o del mueble donde esté empotrado.



### ADVERTENCIA

No utilice dispositivos mecánicos ni otros medios para acelerar el proceso de descongelación (como secadores, calefactores portátiles, pistolas de aire caliente, agua caliente, etc.) que no sean los recomendados por el fabricante.



### ADVERTENCIA

No dañe el circuito del refrigerante.



### ADVERTENCIA

No utilice aparatos eléctricos dentro de los compartimentos de la unidad destinados a los alimentos, aménos que sean de un tipo recomendado por el fabricante.



### ADVERTENCIA

Respete todas las leyes y normativas locales para desechar debidamente el refrigerador, puesto que la unidad contiene materiales inflamables y refrigerante.



### ADVERTENCIA

Al colocar el electrodoméstico, asegúrese de que el cable de alimentación no quede atrapado o sufra cualquier daño.



### ADVERTENCIA

No utilice regletas múltiples ni fuentes de alimentación portátiles en la parte trasera del electrodoméstico.

No utilice cables alargadores ni adaptadores sin puesta a tierra (de dos clavijas).



### ADVERTENCIA

Riesgo de atrapamiento para los niños. Antes de desechar su refrigerador o congelador:

- > Quite las puertas.
- > Deje las repisas en su sitio de manera que los niños no puedan meterse fácilmente dentro del electrodoméstico.
- > Para evitar que los niños puedan quedarse atrapados, mantenga el aparato alejado de la alcance de los niños.



El refrigerador no se debe conectar a una fuente de alimentación antes o durante la instalación.

El refrigerante y el ciclopentano (un agente utilizado para la fabricación de espumas) que se utilizan en el electrodoméstico son inflamables. Por lo tanto, al desguazar el refrigerador, manténgalo lejos de cualquier fuente de ignición y asegúrese de que sea una empresa cualificada la que se encargue de su eliminación, equipada con los medios necesarios para recuperar el refrigerante de conformidad con las exigencias estatales o federales, con el fin de evitar cualquier daño al medio ambiente o de otro tipo.

En presencia de niños, es necesario vigilarlos para impedir que jueguen con el aparato.

Al amparo de la norma EN: Este electrodoméstico puede ser utilizado por niños a partir de ocho años, por personas con capacidades físicas, sensoriales o psíquicas disminuidas o que no tengan experiencia y conocimientos suficientes, siempre y cuando se encuentren bajo la supervisión o hayan recibido instrucciones sobre el uso seguro del electrodoméstico y comprendan los riesgos que implica. Los niños no pueden realizar operaciones de limpieza o el mantenimiento necesario sin supervisión. Los niños no deberían cargar o descargar aparatos de refrigeración.

Para evitar que los alimentos puedan contaminarse, siga las instrucciones que figuran a continuación:

- > Dejar la puerta abierta durante largos periodos de tiempo puede provocar un aumento significativo de la temperatura en los compartimentos del aparato.
- > Haga una limpieza frecuente de las superficies que pueden entrar en contacto con alimentos y de los sistemas de drenaje accesibles.
- > Limpie los depósitos de agua si no se han utilizado durante 48 horas. Descargue el circuito del agua conectado al suministro de agua si no se ha utilizado agua durante 5 días.
- > Ponga en recipientes adecuados la carne y el pescado crudos antes de almacenarlos en el refrigerador, de manera que no entren en contacto con otros alimentos ni goteen sobre ellos.
- > Si se deja el refrigerador vacío durante largos periodos de tiempo, apáguelo, descongélelo, límpielo, séquelo y deje la puerta abierta para evitar la proliferación de moho dentro del aparato.



## ADVERTENCIA

Para evitar cualquier riesgo de vuelco por inestabilidad del aparato, este debe instalarse siguiendo las instrucciones.



Presión del agua de entrada mínima/máxima: 30-100 PSIG.



## ADVERTENCIA

Para poder utilizar la máquina de hielo y el dispensador de agua, el frigorífico debe estar conectado solo a una toma de agua potable.

## 1.2 Significado de los símbolos de advertencia de seguridad

 <p><b>Símbolo de prohibición</b></p>	<p>Este es un símbolo de prohibición. El incumplimiento de las instrucciones marcadas con este símbolo puede dañar el producto o poner en peligro la seguridad del usuario.</p>
 <p><b>Símbolo de advertencia</b></p>	<p>Este es un símbolo de advertencia. Es necesario actuar ajustándose estrictamente a las instrucciones marcadas con este símbolo; de lo contrario, pueden producirse daños al producto o lesiones personales.</p>
 <p><b>Símbolo de precaución</b></p>	<p>Este es un símbolo de precaución. Las instrucciones marcadas con este símbolo requieren especial precaución. Una precaución insuficiente puede provocar lesiones leves o moderadas o daños al producto.</p>

**Este manual contiene muchísima información importante sobre seguridad que los usuarios deben conocer.**

## 1.3 Advertencias relacionadas con la electricidad

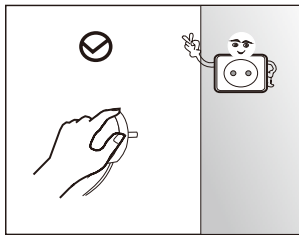

> No tire del cable de alimentación del refrigerador para desenchufarlo de la toma de corriente. Sujete el enchufe con firmeza y sáquelo directamente de la toma de corriente.

> Para garantizar un uso seguro, no dañe el cable de alimentación ni lo utilice cuando esté dañado o desgastado.

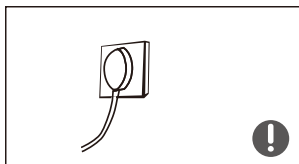

> Utilice una toma de corriente con protección de fallo de arco o GFCI que no esté compartida con ningún otro aparato eléctrico. El enchufe deberá estar bien acoplado a la toma de corriente, de lo contrario, podría entrañar un riesgo de incendio.

> Asegúrese de que el electrodo de tierra de la toma de corriente esté conectado a un circuito de puesta a tierra fiable.



> En caso de fuga de gas, cierre la válvula por la que se escapa el gas y abra puertas y ventanas. No desenchufe el refrigerador ni otros aparatos eléctricos. Esto podría provocar una chispa que inicie un incendio.

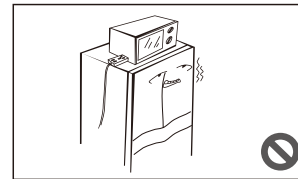

> No utilice ningún aparato eléctrico encima del refrigerador, salvo que sean del tipo recomendado por el fabricante.

## 1.4 Advertencias de uso

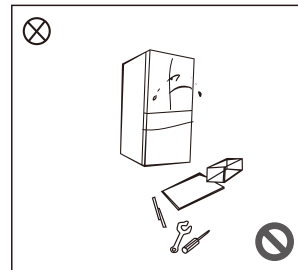

> No intente desmantelar o volver a montar el refrigerador y no dañe el circuito del refrigerante; el mantenimiento de este aparato lo debe realizar solo un técnico de mantenimiento cualificado.

> Si el cable de alimentación estuviera dañado, debe ser sustituido por el fabricante, su servicio de mantenimiento o un técnico cualificado con vistas a protegerse frente a cualquier peligro.

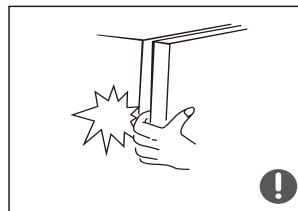

> El espacio entre las puertas del refrigerador y los compartimentos internos es reducido. Tenga cuidado para evitar lesiones fortuitas en los dedos y las manos al tratar de alcanzar los productos que haya dentro. Cierre la puerta del refrigerador con suavidad para evitar que los productos se caigan por dentro del aparato.

> No toque ni manipule alimentos ni recipientes, sobre todo recipientes metálicos, en el congelador con las manos mojadas cuando el refrigerador esté en marcha. Esta acción puede provocar lesiones.



> No deje que los niños se metan o se suban al refrigerador. Podrían asfixiarse o lesionarse al caer.

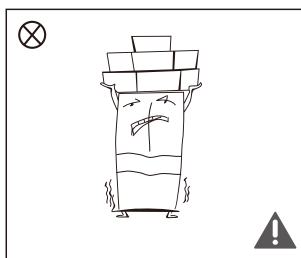

> No coloque objetos pesados encima del refrigerador, podrían caerse al cerrar o abrir la puerta y se pueden producir lesiones graves.

> Desconecte la toma de corriente en caso de fallo en la alimentación eléctrica y al limpiar el electrodoméstico. No vuelva a conectar el refrigerador a la toma de corriente más de una vez en un periodo de cinco minutos; si lo hace, el compresor podría dañarse al arrancar continuamente.

## 1.5 Advertencias sobre la colocación de artículos

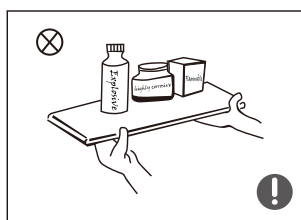

> No coloque en el refrigerador artículos inflamables, explosivos, volátiles o altamente corrosivos, si lo hace, puede dañar el aparato o provocar un incendio.

> No coloque objetos inflamables cerca del refrigerador, puede provocar un incendio.

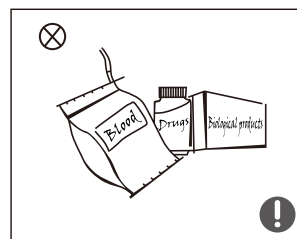

> Este refrigerador está destinado a un uso doméstico y, por lo tanto, a la conservación de alimentos; no se debe usar para ninguna otra finalidad (almacenamiento de sangre, suministros sanitarios, materiales biológicos, etc.).



> No meta cerveza, bebidas con gas u otros fluidos dentro de recipientes a presión en los compartimentos del congelador de la unidad; las botellas o los recipientes cerrados podrían romperse por la congelación, provocando daños en el aparato y en otros alimentos.

## 1.6 Advertencias sobre energía

1) Los refrigeradores no siempre funcionan igual (la temperatura puede subir demasiado en el congelador o su contenido se puede descongelar) cuando se mantienen durante mucho tiempo en un entorno donde la temperatura ambiente está muy por encima o muy por debajo de la temperatura ambiente recomendada de diseño para el uso del electrodoméstico.

2) Tome todas las precauciones necesarias para evitar un aumento indebido de la temperatura de los alimentos congelados al descongelar el congelador, como envolver los alimentos congelados en varias capas de papel de periódico o trasladar provisionalmente los productos a una nevera portátil. Un aumento en las temperaturas podría provocar que los alimentos congelados se descongelasen al realizar el mantenimiento o la limpieza, acortando el tiempo de conservación de los alimentos.

### Consejos para ahorrar energía

El electrodoméstico debe situarse en la zona más fría de la habitación, lejos de aparatos o conductos de calefacción y de la luz solar directa.

Los alimentos calientes deberían dejarse enfriar a temperatura ambiente antes de meterlos en el refrigerador.

Si se sobrecarga de alimentos el refrigerador se obliga al compresor a funcionar durante más tiempo.

Los alimentos que tardan demasiado tiempo en congelarse pueden perder calidad o estropearse.

Asegúrese de envolver bien los alimentos o guardarlos en recipientes secos antes de meterlos en el refrigerador. Esta medida evitará que se acumule escarcha en el aparato.

Los compartimentos de almacenamiento no se deben forrar con papel de aluminio, papel de horno o papel de cocina. Los revestimientos interfieren con la circulación del aire frío, haciendo que el refrigerador sea menos eficiente.

Organice y etiquete la comida para abrir la puerta el menor número de veces posible y tardar el mínimo tiempo posible en buscar un alimento. Saque todos los artículos que necesite de una sola vez y cierre la puerta lo antes posible.

## 1.7 Advertencias relativas a la eliminación



El refrigerante y el ciclopentano (un agente utilizado para la fabricación de espumas) que se utilizan en el electrodoméstico son inflamables.

Por lo tanto, al desguazar el refrigerador, manténgalo lejos de cualquier fuente de ignición y asegúrese de que sea una empresa cualificada la que se encargue de su eliminación, equipada con los medios necesarios para recuperar el refrigerante de conformidad con las exigencias estatales o federales, con el fin de evitar cualquier daño al medio ambiente o de otro tipo.



Al reciclar el refrigerador, quite las puertas y retire todas las juntas de las puertas y las repisas; guarde las puertas y las repisas en un lugar adecuado para evitar que los niños se queden atrapados.

### ELIMINACIÓN CORRECTA DE ESTE PRODUCTO



Este símbolo indica que este producto no debería eliminarse junto con otros residuos domésticos. Para evitar causar daños al medio ambiente o a las personas provocados por una eliminación de residuos no controlada, recíclelo de forma responsable para fomentar una reutilización sostenible de los recursos materiales. Para devolver un electrodoméstico usado, utilice los procedimientos de devolución y recogida previstos o contacte con el punto de venta del producto. Es posible que ofrezcan un servicio de recogida del producto para proceder a su reciclaje de una manera segura para el medio ambiente.

**Advertencia: Cáncer y daño reproductivo - [www.P65Warnings.ca.gov](http://www.P65Warnings.ca.gov)**

**DIMENSIONES DE INSTALACIÓN**

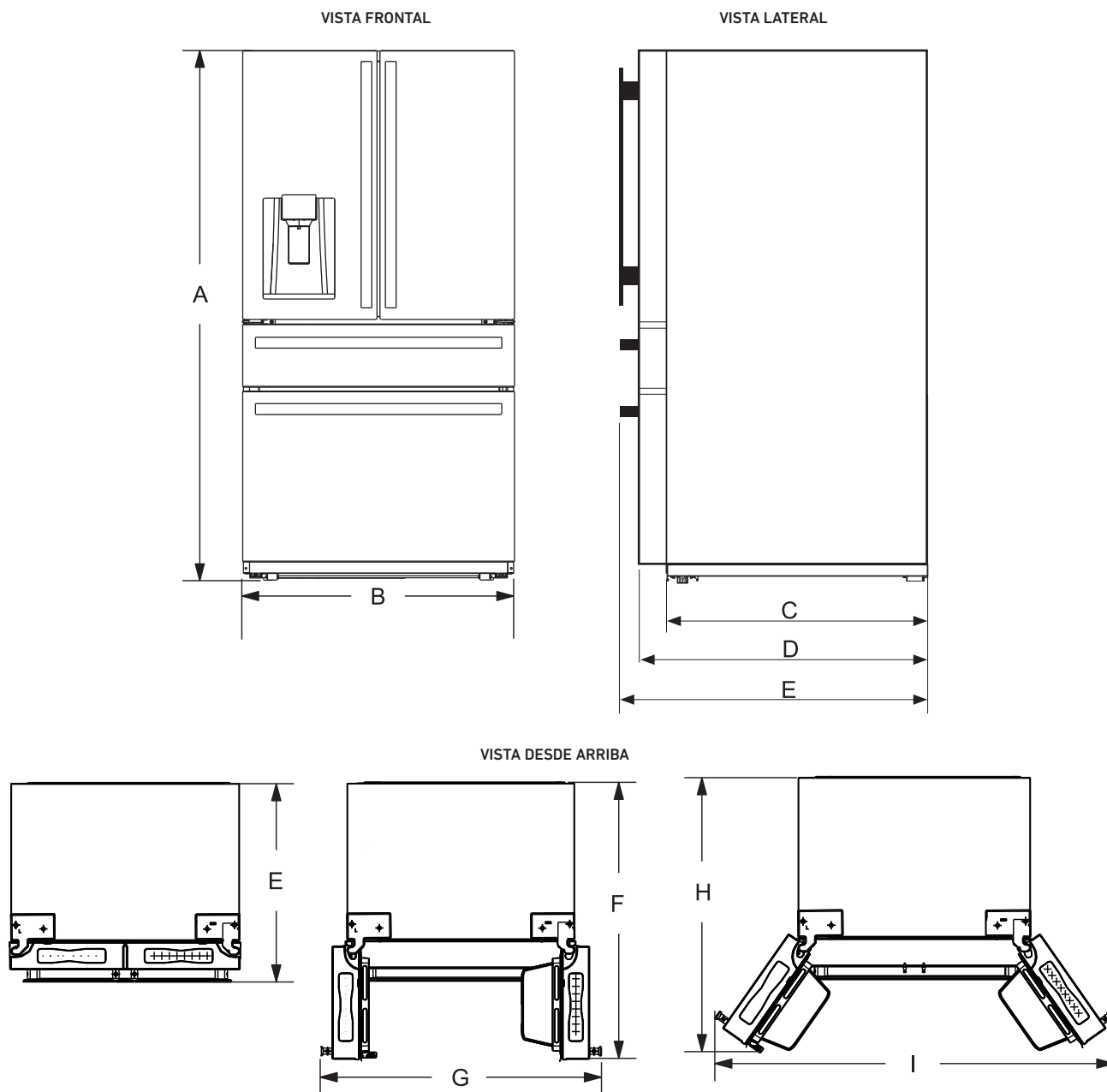

	Medidas	Tamaño (en pulgadas)
Altura	A	69" 7/8
Anchura	B	35" 7/8
Profundidad sin puertas	C	24" 3/8
Profundidad sin tiradores	D	29"
Profundidad con tiradores	E	31" 1/16
Profundidad con la puerta abierta a 90 °	F	43" 3/16
Anchura con la puerta abierta a 90 °	G	45" 1/16
Profundidad con la puerta abierta a 122°	H	42" 3/16
Anchura con la puerta abierta a 122°	I	60" 5/8

## 2. INSTRUCCIONES DE INSTALACIÓN

### 2.1 Situación de la instalación

- > Este refrigerador ha sido diseñado para un uso en interiores, exclusivamente doméstico.
- > Mantenga el refrigerador alejado del calor y de la luz solar directa y evite instalarlo cerca de una fuente de calor, como un horno o un radiador.
- > No instale el refrigerador en una ubicación húmeda o mojada; podría oxidarse y se reduciría la función aislante de los componentes eléctricos y los compartimentos de conservación de los alimentos.
- > Instale el refrigerador en un espacio interior seco y con buena ventilación.
- > El pavimento debe estar nivelado y ser resistente (gire la pata ajustable a la izquierda a la derecha para nivelarlo si detecta inestabilidad).
- > La temperatura ambiente en la ubicación del electrodoméstico debería estar en un rango de 55 °F como mínimo y 110 °F como máximo. No obstante, para un uso más eficiente de la energía y una refrigeración óptima, la temperatura ambiente recomendada está entre 60 °F y 90 °F.
- > Para que la circulación del aire y la conexión a la red eléctrica funcionen bien, deje un espacio libre de 1/8" a cada lado y 1" en la parte trasera del refrigerador. Deje un espacio libre de 1/2" por la parte superior del refrigerador.
- > Asegúrese de que haya suficiente espacio para abrir las puertas y cajones con comodidad. Al instalar el refrigerador al lado de una pared fija, procure que la puerta pueda abrirse por completo.

#### Precauciones previas a la instalación:

Antes de comenzar la instalación, asegúrese de que el refrigerador esté desconectado de la toma de alimentación.

Tenga cuidado y compruebe que el tirador esté bien sujeto al aparato, para evitar cualquier lesión al abrir la puerta.

### 2.2 Nivelación del refrigerador

FIGURA DE LAS PATAS DE NIVELACIÓN

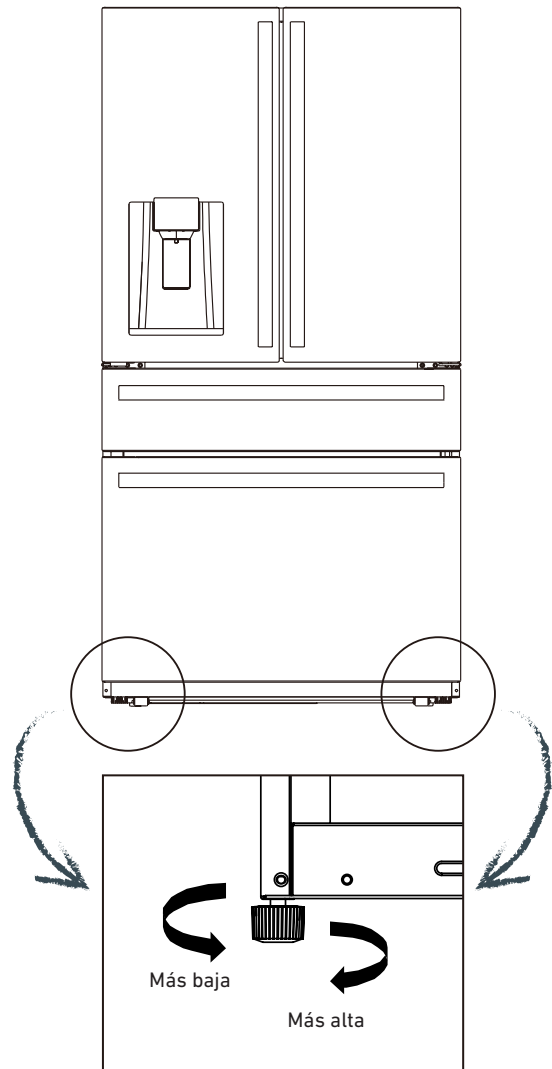

**1)** Antes de realizar esta operación, asegúrese de que el refrigerador esté desconectado de la toma de alimentación.

Antes de ajustar las patas de nivelación, tome las precauciones necesarias para evitar cualquier daño personal.

**2)** Para aprender a nivelar las patas del refrigerador, consulte la siguiente figura:

**A.** Gire las patas en el sentido de las agujas del reloj para aumentar la altura del refrigerador.

**B.** Gire las patas en el sentido contrario al de las agujas del reloj para bajar la altura del refrigerador.

**C.** Ajuste las patas de la derecha y la izquierda siguiendo el procedimiento anterior hasta poner el refrigerador a un nivel horizontal.

## 2.3 Nivelación de las puertas



FIGURA DEL AJUSTE DE LA PUERTA



### Precauciones previas a esta operación

**1)** Antes de realizar esta operación, asegúrese de que el refrigerador esté desconectado de la toma de alimentación.

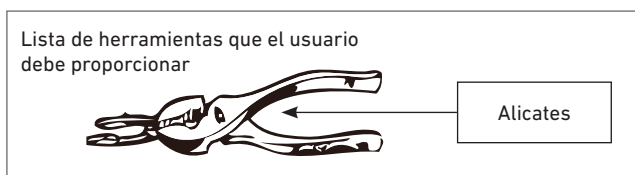
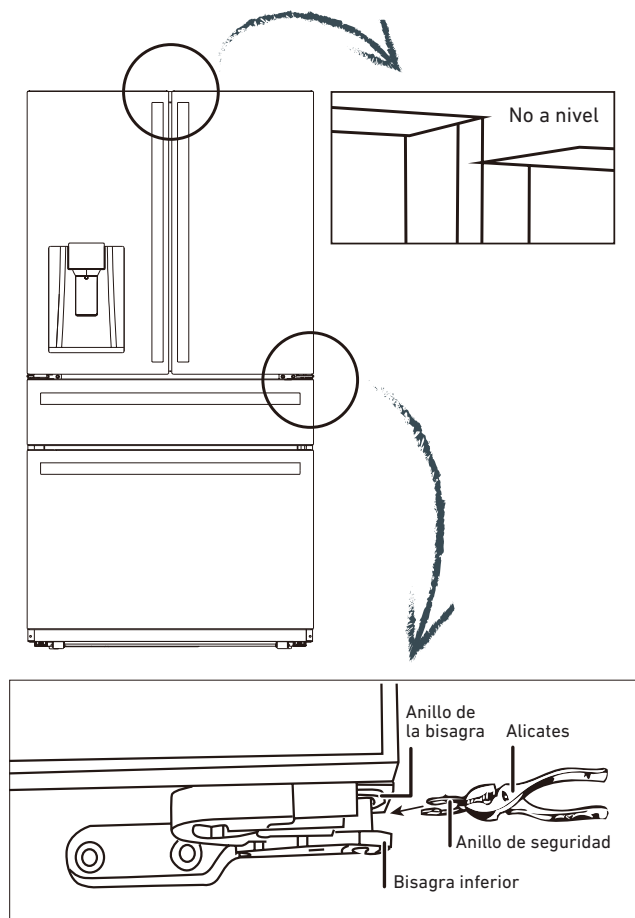
Antes de ajustar la puerta, tome las precauciones necesarias para evitar cualquier daño personal.

**2)** Levante la puerta más baja hasta el nivel de la puerta más alta.

**3)** Con unos alicates, meta el anillo de seguridad incluido de serie en el hueco que queda entre el anillo de la bisagra y la bisagra inferior. El número de anillos de seguridad que tendrá que insertar dependerá del hueco que haya. Consulte la figura.

## 2.4 Instalación de los tiradores

### Instalación de los tiradores

Tenga cuidado para asegurarse de que el tirador no se caiga y provoque lesiones.

#### Lista de herramientas que el usuario debe proporcionar

	
Llave Allen	Destornillador Phillips

### Procedimiento de instalación

- 1) Saque los tornillos ① de la bolsa de accesorios, utilice el destornillador Phillips para atornillar los pernos ① en los orificios ② que hay en las puertas del refrigerador. Consulte la Figura 8.
- 2) Ponga el tirador en la puerta, sobre el perno ① y compruebe que quede alineado con la superficie de la puerta. Consulte la Figura 9.
- 3) Fije el tirador girando el tornillo ③ en el extremo, a continuación, compruebe que esté bien montada sacudiéndola con suavidad.
- 4) Instale el tapón ④ sobre el orificio del tornillo del tirador para completar la instalación.



Figura 8



Figura 9

#### Nota

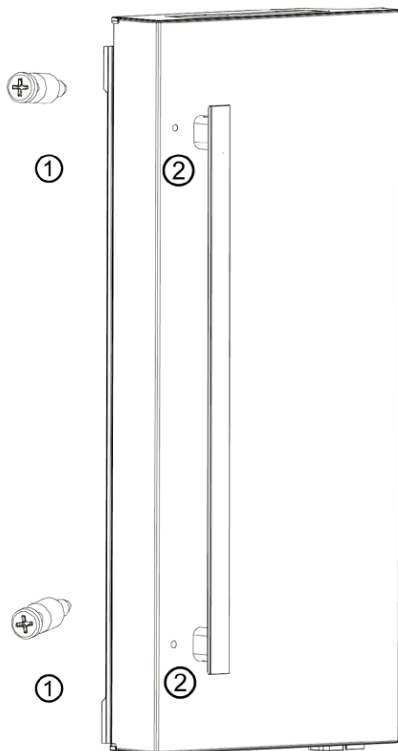
- |                      |                                   |
|----------------------|-----------------------------------|
| ① Perno              | ③ Tornillo del tirador            |
| ② Orificio del perno | ④ Tapón del orificio del tornillo |

### ANTES DE USAR EL REFRIGERADOR

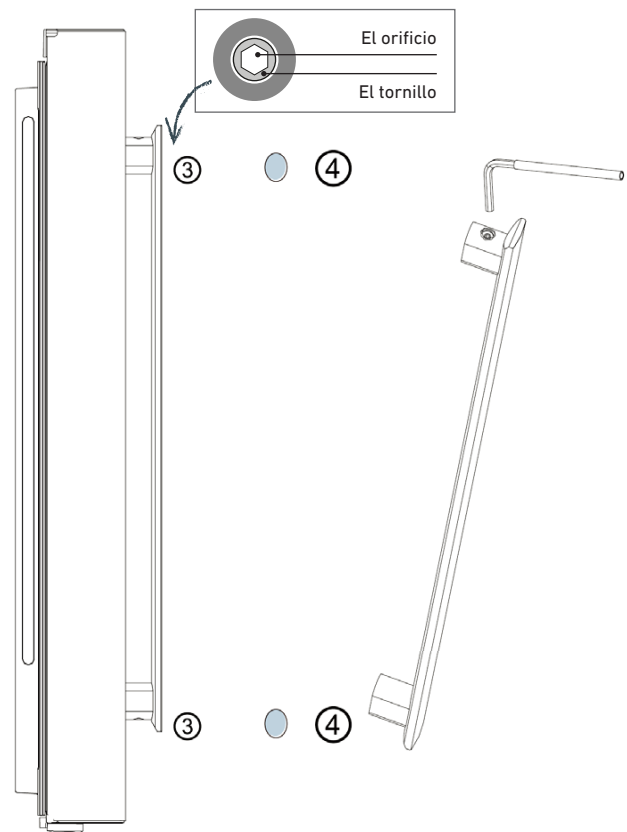
- > Antes de utilizarlo, retire todos los materiales de embalaje, incluidos los acolchados de fondo, las almohadillas de espuma y la cinta del interior del refrigerador; arranque la película protectora de las puertas y del cuerpo del refrigerador.
- > Deje que el refrigerador se asiente durante dos horas antes de conectarlo a la toma de alimentación y encenderlo.
- > El refrigerador debe funcionar durante 2-3 horas o durante 4 horas o más en verano, cuando la temperatura ambiente es elevada, antes de poder meter cualquier alimento fresco o congelado dentro.



## 2.5 Ajuste de las repisas

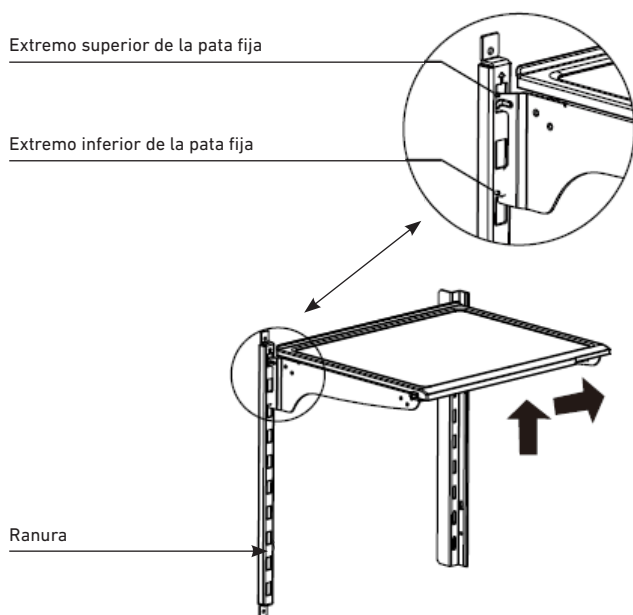

Las repisas se pueden ajustar a una altura adecuada para albergar la comida que quiera conservar. Ajuste las repisas siguiendo las flechas que aparecen en la imagen.

Levante primero la repisa, luego inclínela hacia arriba para sacarla. Durante la instalación, coloque primero el extremo superior de la pata de fijación en una de las ranuras superiores del estribo de soporte y luego coloque el extremo inferior de la pata de fijación en la tercera ranura bajando por el estribo de soporte.

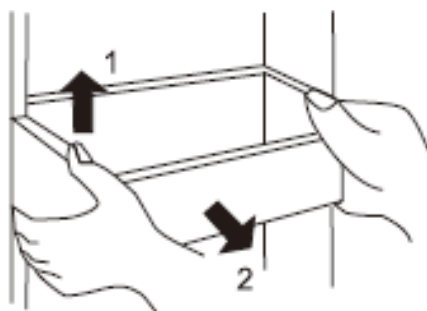

### Limpieza de los contenedores en puerta

> Sujete el contenedor de la puerta con ambas manos y luego tire de él hacia arriba para sacarlo. Ver la imagen de arriba.

> Después de lavar el contenedor, vuelva a instalarlo.

## 2.6 Instalación del filtro de agua

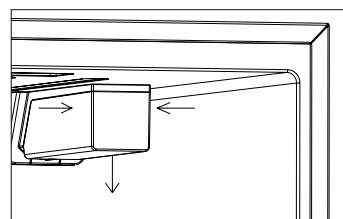

1) Cuando se utilice el refrigerador por primera vez, presione con suavidad en ambos lados de la tapa del filtro y tire de ella hacia abajo para abrirla. Ver la imagen de arriba.

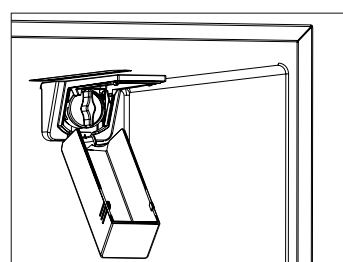

2) A continuación, gire el tapón antipolvo en sentido antihorario y quítelo.

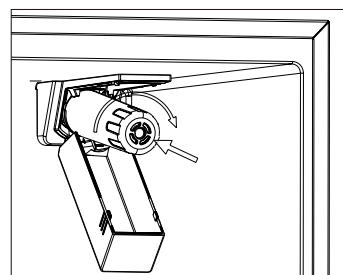

3) Quite el embalaje, luego deslice el filtro hacia dentro hasta que llegue al tope y gírelo en sentido horario hasta que se quede sujeto en su sitio.

4) Cuando el símbolo del filtro se ilumina en el panel de la pantalla, ha llegado el momento de sustituir el filtro de agua. El procedimiento para sacar el elemento filtrante es el mismo que el que se utiliza para sacar el tapón antipolvo.

5) Recomendamos sustituir el filtro cada seis meses. Asegúrese de cerrar la conexión con la toma de agua antes de sustituir el filtro y siga las instrucciones anteriores. Puede solicitar recambios de los filtros de agua en [www.encompassparts.com](http://www.encompassparts.com), Número de pieza: Z300357.

6) Si ya hay un sistema de filtración de agua centralizado, es posible usar la máquina de hielo y el dispensador de agua sin instalar el filtro de agua en el refrigerador. En ese caso, no quite el tapón antipolvo.

---

## 2.7 Conexión de la línea de suministro de agua

### Conexión del agua



### ADVERTENCIA

¡Riesgo de descarga eléctrica y daños al aparato! Desconecte el aparato de la toma de corriente antes de realizar cualquier intervención en la conexión del agua.

Solo un técnico de instalación cualificado puede conectar el aparato a la toma de agua de conformidad con las normativas de la empresa de suministro de agua correspondiente y sobre fontanería.

Conecte el aparato únicamente a una línea de suministro de agua potable:

➤ Presión mínima:

0,20 MPa (2,06 bar, 30 PSIG)

➤ Presión máxima:

0,68 MPa (6,89 bar, 100 PSIG)

➤ Si la presión es superior a 0,68 MPa (6,89 bar, 100 PSIG): Instale un limitador de presión entre la toma de agua potable y la entrada de la línea de agua.

El agua solo debería conectarla un fontanero cualificado de conformidad con la normativa legal aprobada por la empresa de suministro de agua correspondiente.

Para utilizar la máquina de hielo es necesaria una conexión de agua fría.

La presión del agua debe estar entre

0,20 MPa (2,06 bar, 30 PSIG) y

0,68 MPa (6,89 bar, 100 PSIG)

La instalación debe respetar las normativas locales en materia de fontanería.

Habrá que instalar una válvula de cierre independiente en la tubería de entrada del agua fría.

La válvula de cierre no debería ponerse detrás del aparato. Recomendamos que ponga la válvula de cierre directamente al lado del aparato o en otra ubicación de fácil acceso.

Al instalar la conexión del agua, tenga en cuenta el área de instalación admisible para la línea del agua.

Al conectar el aparato a la línea de agua potable, utilice solo tuberías de agua aptas para la circulación de agua potable. Respete la normativa local y las condiciones de conexión aprobadas por las empresas de suministro de agua locales.

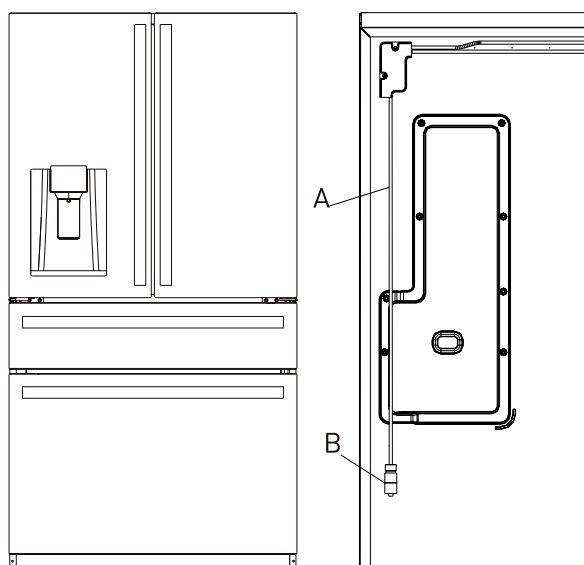

### Conexión de la línea de suministro de agua

Los kits de instalación de la línea del agua están disponibles como accesorio adicional en su distribuidor o en una ferretería local.

- 1) Cierre la línea principal de suministro de agua.
- 2) Instale una tubería de agua de 1/4" con una válvula de cierre (UNS 7/16-24) que siga estando accesible después de instalar el producto. Consulte los códigos locales y las instrucciones en el kit de instalación de la línea del agua (no incluidas).
- 3) Conecte la línea de suministro de agua recién instalada (C) al conector de entrada del agua al refrigerador (B) y luego apriétela con la herramienta.
- 4) Tire con suavidad de la línea de suministro de agua para asegurarse de que esté bien instalada y evitar el riesgo de daño al sacar la unidad o meterla en su sitio durante las operaciones de limpieza.
- 5) Vuelva a abrir la línea principal de suministro de agua y compruebe que no haya fugas.
- 6) Tras conectar la tubería de agua, descargue cinco litros de agua a través del filtro antes de beber o usar el agua de su refrigerador. (Haga una descarga de agua que dure aprox. 5 minutos). Para descargar el agua, presione un vaso o una taza grande contra la palanca del dispensador de agua. Llene el vaso y vacíelo. Repita la operación hasta que haya dispensado unos cinco litros de agua.

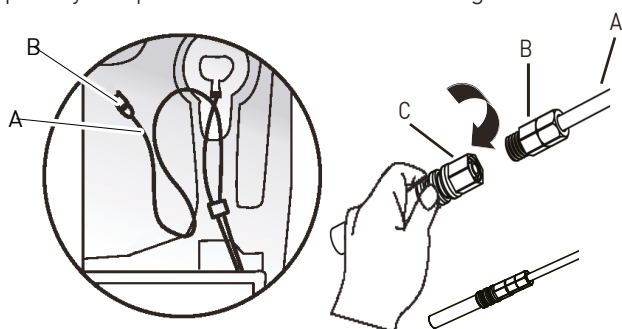

## 2.8 Sustitución de las luces

Cualquier sustitución o mantenimiento de las luces LED debe ser efectuado por el fabricante, su técnico de asistencia o una persona cualificada similar.

# 3. APARIENCIA GENERAL

## 3.1 Componentes principales

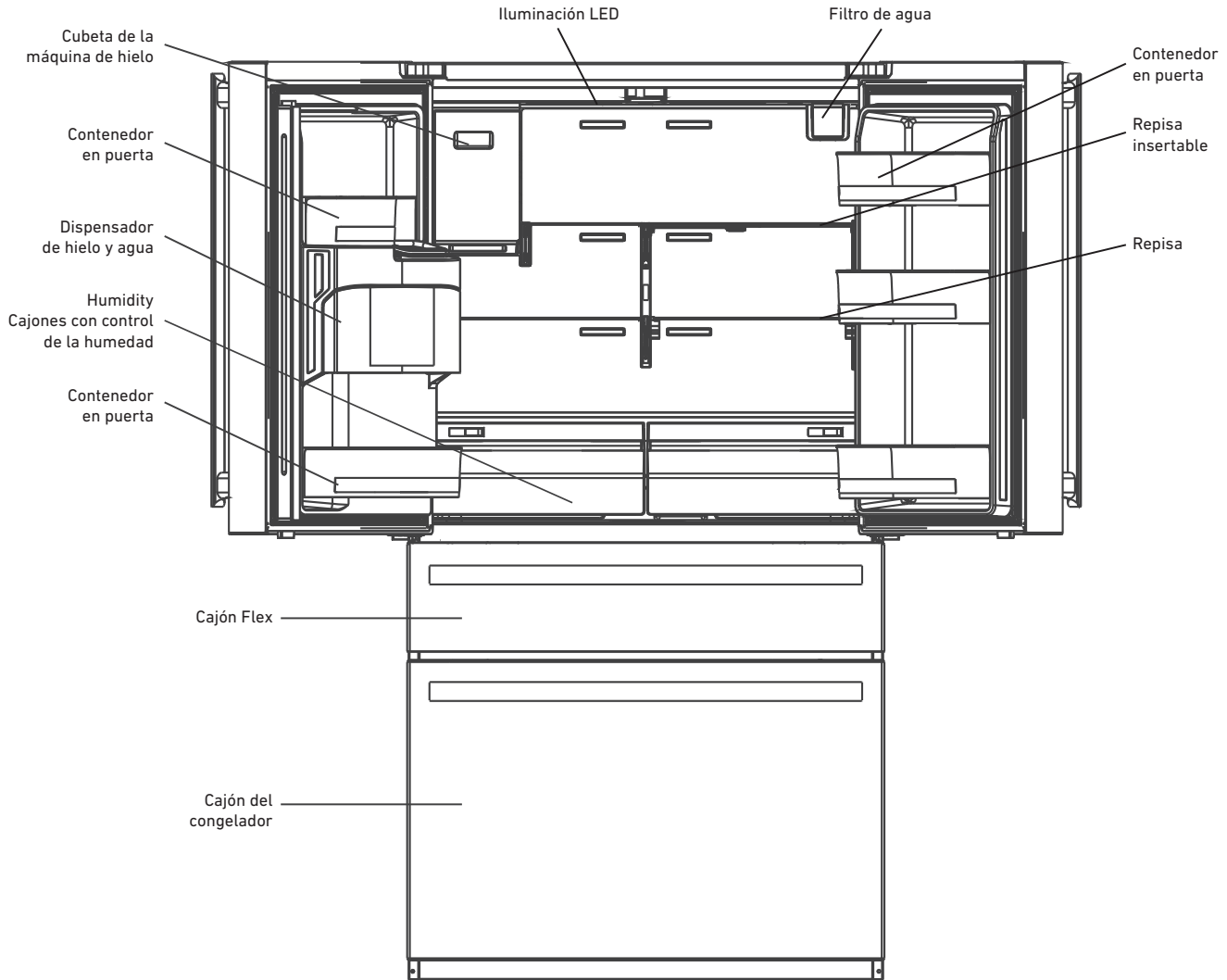

### CONTROL DE LA HUMEDAD PARA CAJONES



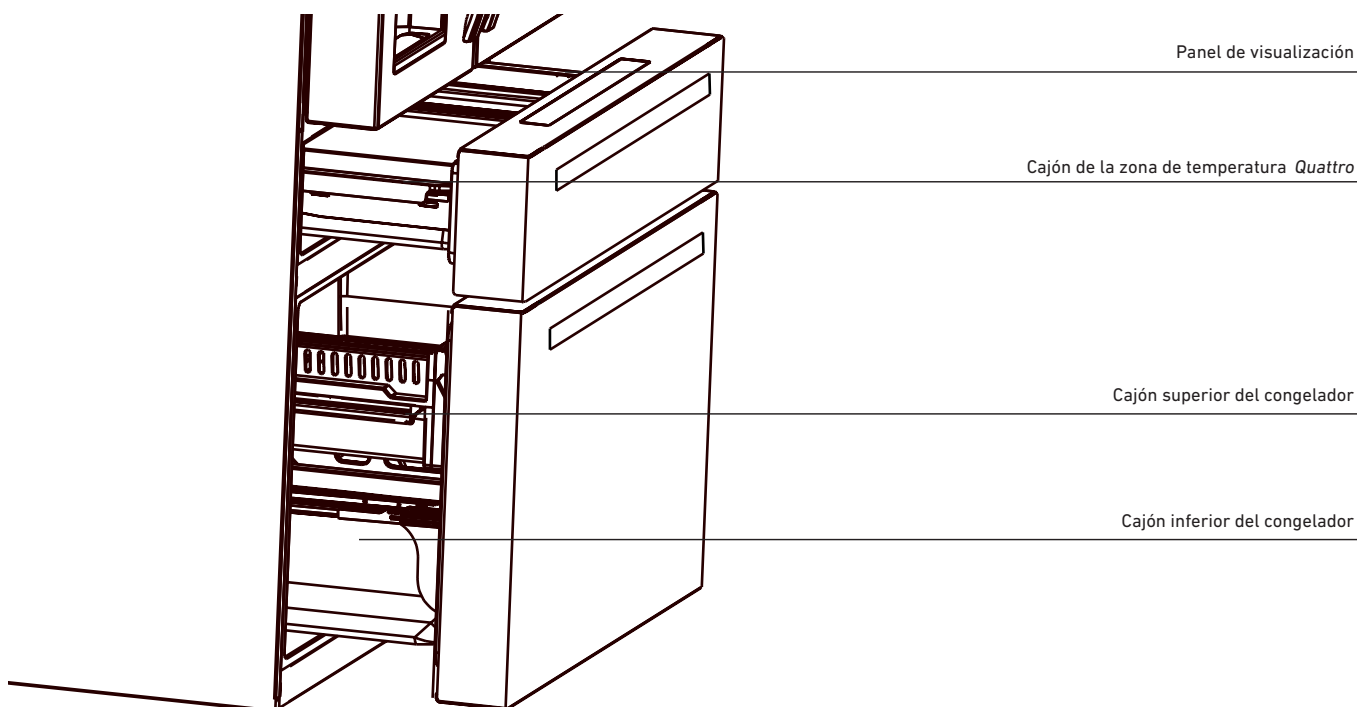

### Refrigerador

- > El refrigerador es adecuado para almacenar una amplia variedad de frutas, verduras, bebidas y otros alimentos que se consumen a corto plazo.
- > Los alimentos cocinados no se deben meter en el refrigerador hasta que se hayan enfriado a temperatura ambiente.
- > Los alimentos se deben guardar en recipientes herméticos adecuados antes de meterlos en el refrigerador.
- > Las repisas de vidrio se pueden ajustar arriba o abajo para personalizar el espacio de almacenamiento y garantizar un uso sencillo.
- > Para optimizar el control de la humedad en los cajones para verduras, deslice el selector hacia la izquierda para la fruta (Baja) y a la derecha para la verdura (Alta). El icono de la fruta o la verdura indicará la configuración seleccionada.

### Cajón del congelador

- > El cajón del congelador puede conservar alimentos frescos durante mucho tiempo y se utilizar principalmente para almacenar alimentos congelados.
- > El cajón del congelador es adecuado para almacenar carne, pescado y platos preparados congelados y está diseñado para guardar alimentos que no se vayan a consumir a corto plazo.
- > Recomendamos dividir los cortes grandes de carne en porciones más pequeñas, para que sea más fácil descongelarlos.
- > Para no desperdiciar alimentos y evitar enfermedades transmitidas por los alimentos, consuma cualquier alimento siempre antes de la fecha de caducidad.



### Nota:

Almacenar demasiada comida justo después de la conexión inicial a la toma de corriente puede tener un impacto negativo en el rendimiento de congelación del aparato. Los alimentos almacenados no deberían bloquear los conductos de ventilación, porque esto también afecta al rendimiento de la congelación.

### Zona de temperatura *Quattro*

La zona de temperatura *Quattro* se puede configurar eligiendo una de las siguientes funciones:  $-1\text{ }^{\circ}\text{C}/30\text{ }^{\circ}\text{F}$ ,  $1\text{ }^{\circ}\text{C}/34\text{ }^{\circ}\text{F}$ ,  $3\text{ }^{\circ}\text{C}/37\text{ }^{\circ}\text{F}$  y  $5\text{ }^{\circ}\text{C}/41\text{ }^{\circ}\text{F}$ . El modo adecuado también se puede elegir en base a los requisitos de diferentes alimentos, tal y como se describe a continuación:

- > El modo CARNE Y PESCADO se configura a  $-1\text{ }^{\circ}\text{C}/30\text{ }^{\circ}\text{F}$ , apto para conservar la carne y el pescado.
- > El modo BEBIDAS se configura a  $1\text{ }^{\circ}\text{C}/34\text{ }^{\circ}\text{F}$ , apto para almacenar las bebidas.
- > El modo FIAMBRE se configura a  $3\text{ }^{\circ}\text{C}/37\text{ }^{\circ}\text{F}$ , apto para conservar el queso y los embutidos.
- > El modo VINO se ajusta a  $5\text{ }^{\circ}\text{C}/41\text{ }^{\circ}\text{F}$ , apto para almacenar el vino.

Como la conducción del acero inoxidable es rápida y uniforme, la comida en la placa de refrigeración se puede enfriar rápidamente y de manera homogénea.

El vapor de agua se adherirá a la placa de refrigeración para formar una especie de niebla que mantendrá la comida húmeda y evitará que se seque.

## 3.2 Funciones

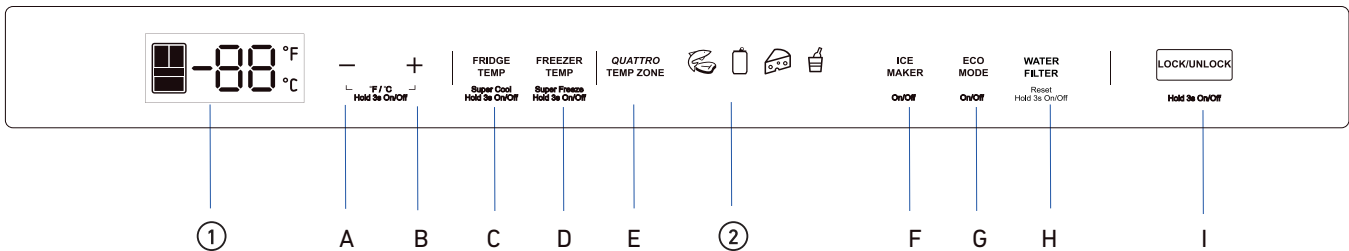

### PANTALLA

- ① Pantalla de las zonas de temperatura
- ② Modos de temperatura preestablecidos para la zona de temperatura *Quattro*
- A) Descenso de la temperatura
- B) Aumento de la temperatura
- C) Temperatura del refrigerador/Super Cool
- D) Temperatura del congelador/Super Freeze
- E) Zona de temperatura *Quattro*
- F) Encendido/apagado de la máquina de hielo
- G) Encendido/apagado del modo Eco
- H) Restablecimiento del filtro de agua
- I) Bloqueo/desbloqueo

### Pantalla de control principal en el cajón de la zona de temperatura *Quattro*

Al encender el aparato por primera vez, los iconos se iluminarán parcialmente, todos aparecerán en la pantalla y podremos explorarlos de izquierda a derecha. Al conectar la alimentación la primera vez, los iconos se iluminarán, el pitido de arranque sonará y la pantalla comenzará a funcionar con normalidad.

Al encender el aparato por primera vez, las temperaturas del refrigerador, el congelador y la zona de temperatura *Quattro* están en 39 °F, 0 °F y 37 °F, respectivamente.

En condiciones normales, si no se abre ninguna puerta y no se pulsa ningún botón durante 30 segundos, la pantalla se bloqueará y se apagará transcurridos 30 segundos. Si se pulsa cualquier botón cuando la pantalla está apagada, esta se encenderá y mostrará el estado actual.

### Pantalla y control del dispensador de hielo/agua

Cuando el refrigerador se enciende por primera vez, la pantalla y los controles del dispensador aparecerán completamente en la pantalla durante 3 segundos antes de iniciar el modo de funcionamiento normal (la función del dispensador de agua es la opción por defecto cuando el refrigerador se enciende por primera vez).

### Bloqueo/desbloqueo de la pantalla

Para desbloquear los botones del panel de la pantalla, pulse el botón BLOQUEAR/DESBLOQUEAR y manténgalo pulsado durante 3 segundos hasta que suene un pitido, que indica que los controles del aparato están desbloqueados. Para bloquear el panel de la pantalla, pulse el botón BLOQUEAR/DESBLOQUEAR y manténgalo pulsado durante 3 segundos.

### Ajuste de la temperatura del refrigerador

Pulse el botón TEMP FRIGO para controlar la temperatura de refrigeración y, a continuación, pulse los botones de control de la temperatura «-» y «+» para ajustar la temperatura del refrigerador. Cuando se pulsa una vez el botón «-» la temperatura bajará 1 °C/1 °F. Tras llegar a 1 °C/34 °F, la pantalla de la temperatura volverá a 7 °C/44 °F. Al pulsar el botón «+» una vez, la temperatura subirá 1 °C/1 °F. Tras llegar a 7 °C/44 °F, la pantalla de la temperatura volverá a 1 °C/34 °F. La configuración de la temperatura surtirá efecto tras el bloqueo.

### Zona de temperatura *Quattro*

Pulse el botón ZONA TEMP QUATTRO para seleccionar una de las cuatro modalidades de temperatura predefinidas. Con cada pulsación, el modo de temperatura cambia: de CARNE Y PESCADO (-1 °C /30 °F) a BEBIDAS (1 °C/34 °F), a FIAMBRE (3 °C/37 °F), y luego a VINO (5 °C/41 °F). La temperatura correspondiente aparece en la pantalla de Zona de temperatura. La configuración surtirá efecto tras el bloqueo.

### Cajón del congelador

Pulse el botón TEMP CONGELADOR para seleccionar la temperatura del cajón del congelador y, a continuación, pulse los botones de control de la temperatura «-» y «+» para ajustar la temperatura en el cajón del congelador. Cuando se pulsa una vez el botón «-» la temperatura bajará 1 °C/1 °F. Tras llegar a -22 °C/-7 °F, la pantalla de la temperatura vuelve a -14 °C/7 °F. Al pulsar el botón «+» una vez, la temperatura subirá 1 °C/1 °F. Tras llegar a -14 °C/7 °F, la pantalla de la temperatura vuelve a -22 °C/-7 °F. La configuración surtirá efecto tras el bloqueo.

### Modo de temperatura

Para cambiar el modo de temperatura predeterminado a Celsius o Fahrenheit, pulse los botones «+» y «-» al mismo tiempo y manténgalos pulsados durante 3 segundos.

Selección del dispensador de agua/máquina de hielo: Toque el botón para seleccionar el modo deseado; la luz del indicador se encenderá.



#### Nota:

El agua se dispensa inmediatamente tras presionar la palanca y el hielo (en cubitos y picado) se dispensa 3 segundos después de presionar la palanca.

### Encendido/apagado de la máquina de hielo

Cuando la máquina de hielo está encendida, la luz de ENCENDER/APAGAR MÁQUINA DE HIELO se encenderá; cuando la máquina de hielo esté apagada, la luz de ENCENDER/APAGAR MÁQUINA DE HIELO se apagará tras una espera de 3 segundos. Pulse el botón MÁQUINA DE HIELO para encender la máquina de hielo; el símbolo correspondiente se iluminará. Vuelva a pulsar el botón MÁQUINA DE HIELO por segunda vez para apagar la máquina de hielo; el símbolo ya no estará iluminado. El cambio surtirá efecto tras el bloqueo.



#### Nota:

La máquina de hielo dispensará hielo en la cámara heladera cuando la MÁQUINA DE HIELO esté encendida, incluso si el contenedor de hielo no está puesto.

### Sustitución del filtro de agua

Sustituya el filtro de agua cada 6 meses o si se produce una disminución importante del caudal de agua. Cuando el filtro está en uso durante más de 6 meses y el símbolo FILTRO DE AGUA parpadea, pulse el botón FILTRO DE AGUA durante 3 segundos para restablecer el recordatorio. El indicador acústico sonará 3 veces seguidas.

### Configuración de las modalidades de máxima potencia (*boost*)

Super Cool:

Mantenga pulsado el botón TEMP FRIGO durante 3 segundos para acceder al modo SUPER COOL; el icono del frigorífico se pondrá de color azul. El modo SUPER COOL surtirá efecto tras el bloqueo. Cuando el modo SUPER COOL está activado, la temperatura del refrigerador se pone automáticamente a 1 °C/34 °F. Cuando el modo SUPER COOL está desactivado, la temperatura del refrigerador vuelve automáticamente a la temperatura configurada antes de que se activara el modo SUPER COOL.

Super Freeze:

Mantenga pulsado el botón TEMP CONGELADOR para acceder al modo SUPER FREEZE; el icono del cajón del congelador se pondrá de color azul. El modo SUPER FREEZE surtirá efecto tras el bloqueo; la temperatura del congelador se pone automáticamente a -22 °C/-7 °F. Cuando el modo SUPER FREEZE está desactivado, la temperatura del congelador vuelve automáticamente a la temperatura configurada antes de que se activara el modo SUPER FREEZE.

## Modo ECO

Pulse el botón MODO ECO para acceder al modo ahorro (ecológico); el símbolo se iluminará y el modo SUPER FREEZE se cancelará automáticamente. La temperatura del congelador se ajusta a -14 °C/7 °F y la temperatura del refrigerador a 7 °C/44 °F. Vuelva a pulsar el botón MODO ECO para salir del modo ahorro (ecológico). La luz del símbolo se apagará; la temperatura del congelador y el refrigerador volverá a la temperatura que tuviera configurada antes de iniciarse el modo ECO. El cambio surtirá efecto tras el bloqueo.

## Códigos de error

Cuando se produce un error, la pantalla digital de las zonas de temperatura mostrará un código de error en modo bloqueado. Cuando se detecten múltiples errores, esos códigos de error aparecen cíclicamente y se escucha una alarma acústica. Pulse cualquier botón para apagar la alarma acústica (en modo bloqueado o desbloqueado). Una vez que se haya resuelto el problema, el código de error desaparecerá de la zona de la pantalla digital.

## La resistencia calefactora anticondensación

La resistencia calefactora anticondensación se puede encender y apagar con una combinación de botones: mantenga pulsados «MODO ECO» + «TEMP CONGELADOR» durante 3 segundos. El símbolo de los grados Fahrenheit parpadeará y, después de pulsar el botón de bloqueo, la resistencia calefactora anticondensación se apagará.

Cuando la resistencia calefactora anticondensación está apagada, se puede volver a encender manteniendo pulsados «MODO ECO» + «TEMP CONGELADOR» durante 3 segundos, hasta que el símbolo Fahrenheit deje de parpadear. El cambio surtirá efecto tras pulsar el botón de bloqueo.

La resistencia calefactora anticondensación sirve para facilitar los trabajos de inspección y mantenimiento; los usuarios no deben apagar la resistencia calefactora anticondensación, porque esto podría provocar que se formase condensación.

Código	Nombre
EH	El sensor de humedad ha fallado
F5	La máquina de hielo no echa hielo
F4	El sensor de la máquina de hielo ha fallado
CC	El sensor de desescarche de la máquina de hielo ha fallado
C9	El sensor de la cámara heladera ha fallado
CA	La comunicación entre el panel de control principal y el panel de la máquina de hielo ha fallado
F6	La inicialización de la máquina de hielo ha fallado
E0	La inicialización de la congelación de la máquina de hielo ha fallado
E1	Fallo del sensor de temperatura del refrigerador
E2	Fallo del sensor de temperatura del congelador
E3	Fallo del sensor de la zona de temperatura <i>Quattro</i>
E4	Fallo del sensor de escarcha del refrigerador
E5	Fallo del sensor de escarcha del congelador
E6	La comunicación entre el panel de visualización y el panel de control principal ha fallado
E7	Fallo en el sensor de la temperatura ambiente



### 3.3 Dispensador de hielo/agua

El dispensador de hielo/agua se encuentra en la parte de afuera de la puerta del refrigerador. Puede elegir entre hielo en cubitos, hielo picado o agua fría. El dispensador solo funciona cuando la puerta del refrigerador está cerrada.

#### 1) PARA EL AGUA FRÍA

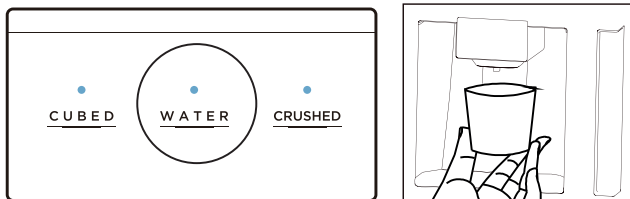

**1)** Mantenga pulsado el botón WATER (AGUA) hasta que la luz del indicador se encienda.

**2)** Presione suavemente un vaso o una taza contra la palanca hasta que salga el agua. Para terminar, suelte la palanca. Consulte las imágenes de arriba.

#### 2) PARA EL HIELO PICADO

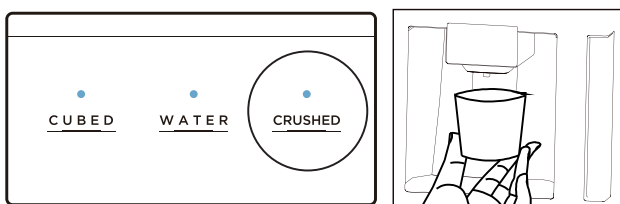

**1)** Mantenga pulsado el botón CRUSHED (PICADO) hasta que la luz del indicador se encienda.

**2)** Presione suavemente un vaso o una taza contra la palanca hasta que salga el hielo picado. Para terminar, suelte la palanca. Consulte las imágenes de arriba.

#### Nota:



Alinee la parte superior del vaso o la taza con la abertura del dispensador para evitar que el hielo se derrame sobre el vaso o la taza y caiga al suelo.

#### 3) PARA LOS CUBITOS DE HIELO

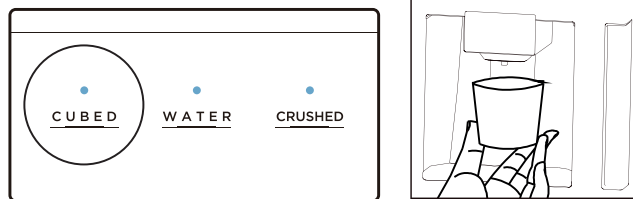

**1)** Mantenga pulsado el botón CUBED (CUBITOS) hasta que la luz del indicador se encienda.

**2)** Presione suavemente un vaso o una taza contra la palanca hasta que salgan los cubitos de hielo. Para terminar, suelte la palanca. Consulte las imágenes de arriba.

#### Nota:



Alinee la parte superior del vaso o la taza con la abertura del dispensador para evitar que el hielo se derrame sobre el vaso o la taza y caiga al suelo.

### 3.4 Retirada de puertas/cajones del refrigerador

En ciertos casos, es posible que tenga que quitar las puertas y los cajones para mover el refrigerador a través de una puerta. Las puertas se puede quitar siguiendo los pasos a continuación.

**NO quite las puertas ni los cajones salvo que sea necesario.**



Figura 1

Figura 2

**1)** Utilice un destornillador para quitar los 3 tornillos y, a continuación, quite la tapa de la bisagra superior de la puerta izquierda. Consulte la Figura 1.

**2)** Presione el anillo de bloqueo de la línea de agua hasta fijarlo en su sitio y, a continuación, tire con la mano de la línea de agua de la puerta izquierda hacia afuera para sacarla del conector. Consulte la Figura 2.

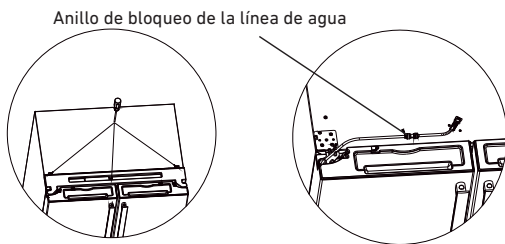

Figura 3

**3)** Utilice el destornillador para desatornillar los 3 tornillos y 1 tornillo de puesta a tierra que sujeta la bisagra superior, quite el borne del enchufe y, acto seguido, quite la puerta izquierda. Consulte la Figura 3.

**4)** La puerta derecha no tiene tornillo de puesta a tierra. En caso de tenerlo, siga los mismos pasos que para la puerta izquierda.

**Cómo quitar el cajón de la zona de temperatura Quattro**

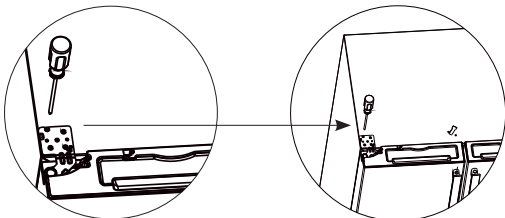

Figura 4



Figura 5

**1)** Abra el cajón de la zona de temperatura *Quattro* y tire de él hacia fuera tanto como sea posible.

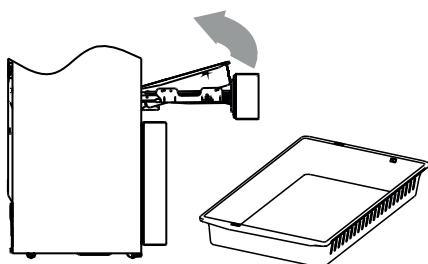
**2)** Levante el extremo próximo de la bandeja agarrándola por ambos lados, uno con cada mano. Consulte la Figura 4.

**3)** Tire de la bandeja completa hacia usted unas 5/8" hasta que las mordazas de soporte de las guías de deslizamiento se separen de la bandeja.

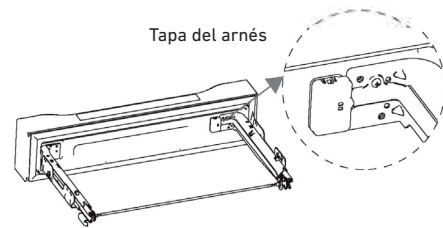
**4)** Saque la bandeja de los rieles laterales.

**5)** Quite la tapa del arnés con un destornillador u otra herramienta adecuada. Consulte la Figura 5.

**6)** Quite la abrazadera del arnés con un destornillador y desenchufe el terminal de conexión. Consulte la Figura 6.

**7)** Quite los tornillos de los soportes de las guías de deslizamiento derecha e izquierda y pida a otra persona que sujete el cajón de la zona de temperatura *Quattro* para ayudarlo.

**8)** Levante e incline el cajón de la zona de temperatura *Quattro*, a continuación, tire de él con ambas manos para quitarlo.



Figura 6



Tornillos

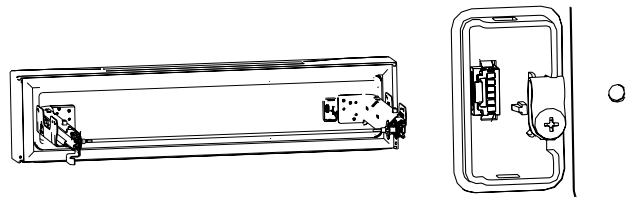
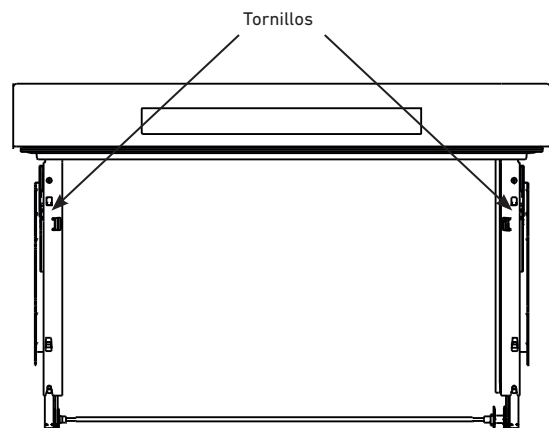

Figura 7

### Cómo quitar la placa de refrigeración de acero inoxidable

- 1) Utilice un destornillador de punta plana pequeño para levantar una esquina de la placa de refrigeración.
- 2) Levante un lado con sus manos y, con suavidad, quite la placa (recomendamos usar guantes de trabajo). Consulte la Figura 7.

### Cómo quitar el cajón extraíble

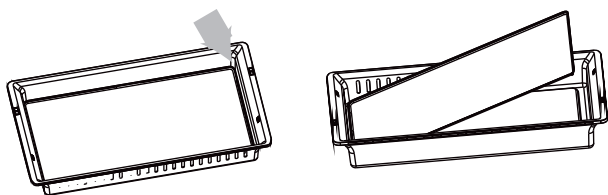
- 1) Saque el cajón del congelador todo lo que pueda.
- 2) Levante el extremo próximo del cajón extraíble agarrándolo por ambos lados, uno con cada mano.
- 3) Tire de las guías de deslizamiento todo lo que pueda y empuje el cajón extraíble hacia adelante hasta que este se separe de las mordazas de soporte que hay en las guías de deslizamiento. Consulte la Figura 8.
- 4) Saque el cajón extraíble de los rieles laterales.



Figura 8

### Cómo quitar el cajón del congelador

- 1) Saque el cajón del congelador todo lo que pueda.
- 2) Levante el extremo próximo del cajón del congelador sujetándolo por ambos lados, uno con cada mano.
- 3) Tire de todo el cajón hacia usted hasta que las mordazas de soporte en las guías de deslizamiento se separen del cajón.
- 4) Saque el cajón del congelador de los rieles laterales.
- 5) Quite los tornillos de los rieles laterales derecho e izquierdo con un destornillador y pida a otra persona que sujete el cajón del congelador para ayudarlo. Consulte la Figura 9.
- 6) Levante el cajón hasta un ángulo adecuado y tire de él hacia fuera con ambas manos para quitarlo.

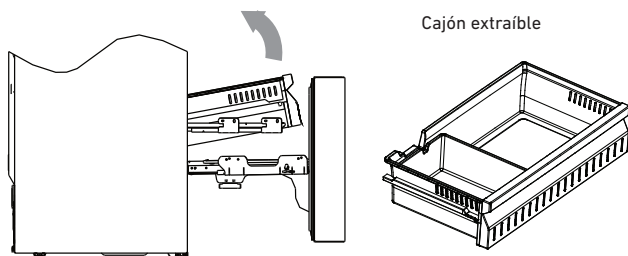

Figura 9

## 4. MANTENIMIENTO Y CUIDADO DEL REFRIGERADOR

### 4.1 Limpieza general

> Limpie y quite el polvo o los residuos con regularidad de la parte de atrás del refrigerador, así como el suelo, para mejorar el rendimiento de refrigeración y el ahorro energético.

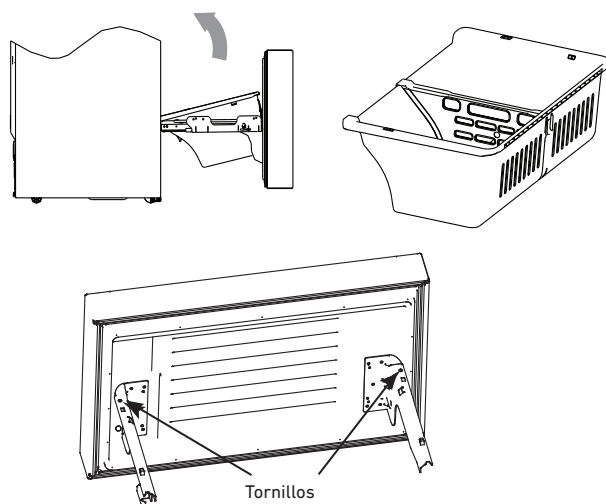
> Compruebe regularmente la junta de la puerta para asegurarse de que no hay residuos en ella. Limpie la junta de la puerta con un paño suave humedecido con agua jabonosa o detergente diluido.

> Limpie frecuentemente el interior del refrigerador para evitar la formación de olores desagradables.

> Desenchufe el aparato de la corriente antes de limpiarlo por dentro y saque toda la comida, la bebida, las repisas, cajones, etc.

> Utilice un paño suave o una esponja para limpiar el interior del refrigerador usando una mezcla de dos cucharadas de bicarbonato de sodio disueltas en un cuarto de litro de agua tibia, a continuación, enjuague con agua y limpie con un paño. Después de la limpieza, abra la puerta y deje que el interior se seque al aire antes de volver a conectar la corriente.

> Para las zonas del interior del refrigerador difíciles de limpiar (como espacios angostos, huecos o esquinas), recomendamos limpiarlas regularmente con un trapo suave, un cepillo suave, etc. y usar también algunas herramientas auxiliares (como palillos de madera) para asegurar que no se acumulen contaminantes o bacterias en estas zonas.

> No utilice jabón, detergente, polvo abrasivo, limpiadores en spray, etc. porque pueden causar olores en el interior del refrigerador o contaminar los alimentos.

> Limpie los contenedores en puerta, las repisas y los cajones con un paño suave humedecido con agua jabonosa o detergente diluido. Seque con un paño suave o deje secar al aire.

> Limpie la superficie exterior del refrigerador con un paño suave humedecido con agua jabonosa, detergente, etc., y luego séquela.

> No utilice cepillos duros, estropajos abrasivos metálicos, cepillos de alambre, abrasivos (como pastas de dientes), disolventes orgánicos (como alcohol, acetona, aceite de plátano, etc.), agua caliente, agentes ácidos o alcalinos, que podrían dañar el interior del refrigerador. El agua caliente y los disolventes orgánicos como el benceno pueden combar o dañar las piezas de plástico.

> No enjuague directamente con agua u otros líquidos durante la limpieza, esto puede provocar cortocircuitos o dañar el aislamiento eléctrico.



**DESENCHUFE EL REFRIGERADOR PARA DESESCARCHARLO Y LIMPIARLO**

### 4.2 Limpieza de los contenedores en puerta

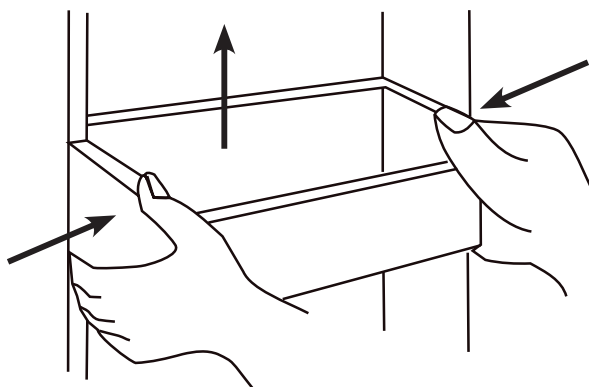

> Utilice ambas manos para sujetar y comprimir el contenedor, empuje hacia arriba y luego sáquelo. Ver la imagen de arriba.

> Después de lavarlo, vuelva a instalarlo con cuidado.

### 4.3 Limpieza de los cajones

#### El cajón de la zona de temperatura *Quattro*

Abra el cajón de la zona de temperatura *Quattro* todo lo que pueda, sujete los lados derecho e izquierdo del cajón con las dos manos, levante el extremo frontal y aplique un poco de fuerza para tirar del cajón hacia abajo unas 9/16", hasta que se suelte de la guía de deslizamiento. Levante el frente del cajón, sujételo con firmeza y muévelo en horizontal hacia el interior de la cámara, luego gire el cajón hacia atrás y hacia arriba para sacarlo. Consulte las imágenes de abajo.

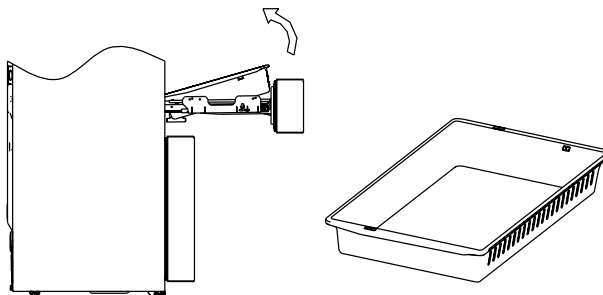

### Cajón superior del congelador

Abra el cajón del congelador hasta el tope, levante el extremo frontal del cajón superior interno del congelador, tire de la guía de deslizamiento hacia el frente y empuje el cajón hacia adelante para soltarlo de la abrazadera de soporte en la guía de deslizamiento. Separe el cajón de las abrazaderas de soporte en las guías de deslizamiento con este mismo método.

Gire el cajón hacia atrás y hacia arriba para sacarlo cuando el soporte de la guía de deslizamiento se haya soltado del cajón. Consulte las imágenes de abajo.

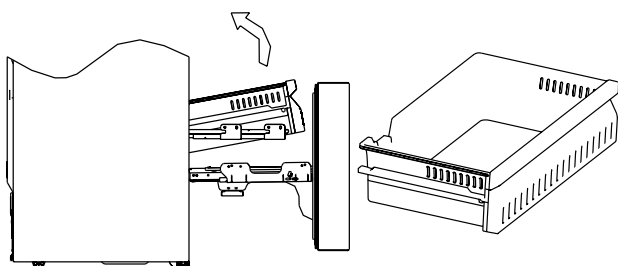

### Cajón inferior del congelador

Abra el cajón del congelador hasta el tope, sujete el cajón inferior por los lados derecho e izquierdo, luego levante el extremo frontal del cajón para tirar de todo el cajón unas 9/16" hacia fuera, hasta que la abrazadera de soporte de la guía de deslizamiento se separe del cajón; a continuación, gire el cajón hacia atrás y hacia arriba para sacarlo.

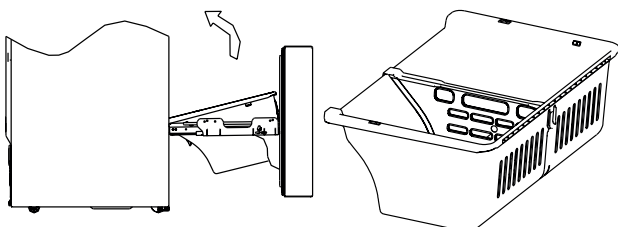

## 4.4 Limpieza de la cubeta de la máquina de hielo

Cuando necesite usar mucho hielo o limpiar el contenedor de hielo, puede quitarlo. Asegúrese de sustituir el contenedor de hielo antes de volver a encender la máquina de hielo.

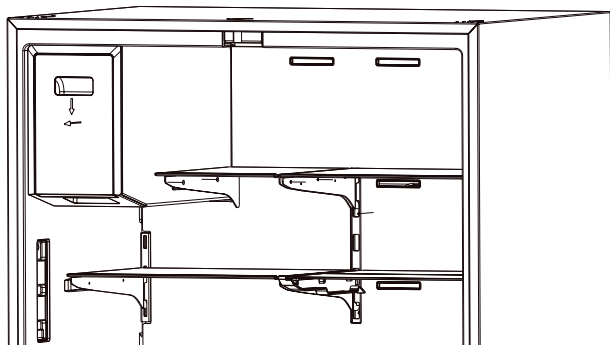

Sujete el contenedor de hielo, presione hacia abajo y tire hacia fuera en horizontal. Ver la imagen de arriba.

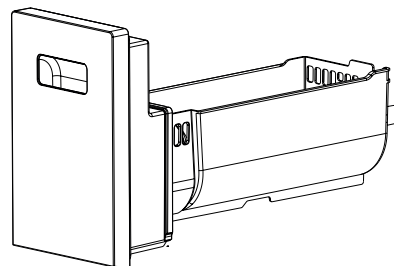

2) Presione el contenedor de hielo para volver a meterlo en su sitio tras la limpieza.



#### Nota:

Asegúrese de sustituir el contenedor de hielo antes de que se vuelva a encender la máquina de hielo.

## 4.5 Desescarche

> El refrigerador tiene un sistema de refrigeración total sin escarcha y, por tanto, cuenta con una función automática de desescarche. La escarcha se forma debido a los cambios de estación o de temperatura se puede quitar manualmente desconectando el aparato de la toma de alimentación doméstica o limpiándola con un paño seco.

## 4.6 Puesta fuera de servicio

> Fallo en la alimentación eléctrica: Si se produce un fallo en la alimentación eléctrica, los alimentos en el interior del refrigerador se pueden conservar durante varias horas; en ese tiempo, evite abrir la puerta y no meta más comida en el aparato.

> Desuso durante demasiado tiempo: El aparato debería desenchufarse y luego limpiarse; las puertas deberían dejarse abiertas para evitar la formación de olores.

> Traslado: Antes de trasladar el refrigerador, saque todos los productos del interior del aparato, proteja las repisas de vidrio, los cajones, etc., con cinta adhesiva y apriete las patas de nivelación; cierre las puertas y fíjelas con cinta adhesiva. El aparato no debería colocarse del revés ni tumbarse en horizontal y no debe someterse a vibraciones; la inclinación durante el transporte no debería superar los 45 °.

# 5 RESOLUCIÓN DE PROBLEMAS

## 5.1 Asistencia

Antes de solicitar asistencia, la siguiente información puede ayudarle a determinar posibles motivos de preocupación. Si sigue necesitando asistencia, póngase en contacto con su distribuidor local o consulte nuestra página web:

> ESTADOS UNIDOS

<http://us.bertazzoni.com/care-service>

> CANADÁ

<https://ca.bertazzoni.com/more/support>

También puede escribirnos por correo electrónico a: [aftersaleservice@bertazzoni.com](mailto:aftersaleservice@bertazzoni.com)

El aparato no tiene corriente	<ul style="list-style-type: none"> <li>&gt; Compruebe que el aparato esté conectado a una fuente de alimentación y enchufado con seguridad a la toma de corriente.</li> <li>&gt; Compruebe que la toma de electricidad tenga corriente; si no es así, revise la caja del disyuntor por si se hubiera desconectado alguno.</li> </ul>
Olor del refrigerador o de los compartimentos del congelador	<ul style="list-style-type: none"> <li>&gt; Alimentos que no estén cerrados herméticamente en recipientes.</li> <li>&gt; Se han metido demasiados alimentos en el aparato, lo que aumenta la demanda energética.</li> <li>&gt; El aparato no se ha limpiado bien, por ejemplo, se han acumulado restos de comida y suciedad dentro de la unidad.</li> </ul>
Funcionamiento excesivo del compresor	<ul style="list-style-type: none"> <li>&gt; Es normal que el refrigerador esté en marcha durante mucho tiempo en verano, cuando la temperatura ambiente es alta.</li> <li>&gt; Se han metido demasiados alimentos en el aparato, lo que aumenta la demanda energética.</li> <li>&gt; No se han enfriado bien los alimentos antes de meterlos dentro del aparato.</li> <li>&gt; Las puertas se abren con demasiada frecuencia.</li> </ul>
La luz no se enciende	<ul style="list-style-type: none"> <li>&gt; Compruebe que el aparato esté conectado a la toma de alimentación y que la luz no esté dañada.</li> <li>&gt; Pida a un técnico de mantenimiento cualificado que cambie la luz.</li> </ul>
Las puertas no cierran bien	<ul style="list-style-type: none"> <li>&gt; La comida bloquea el funcionamiento de la puerta.</li> <li>&gt; El refrigerador no está nivelado.</li> </ul>
Ruido mecánico	<ul style="list-style-type: none"> <li>&gt; Compruebe que el suelo y el refrigerador estén nivelados y que el aparato no esté inclinado.</li> <li>&gt; Compruebe que el filtro de agua esté bien instalado.</li> </ul>
La puerta no cierra herméticamente	<ul style="list-style-type: none"> <li>&gt; Compruebe que las juntas de la puerta estén limpias y no haya nada que las bloquee.</li> </ul>
La bandeja del agua se desborda	<ul style="list-style-type: none"> <li>&gt; Hay demasiados alimentos en el congelador o los alimentos almacenados contienen demasiada agua, lo que provoca una abundante desescarche.</li> <li>&gt; Las puertas no están bien cerradas, lo que provoca la formación de escarcha por la entrada de aire y el aumento de agua por la descongelación.</li> </ul>
Cuerpo caliente del refrigerador	<ul style="list-style-type: none"> <li>&gt; La disipación de calor desde el condensador incorporado a través del cuerpo del refrigerador es normal.</li> <li>&gt; Si el cuerpo del refrigerador se calienta debido a la alta temperatura ambiente o al almacenamiento de demasiados alimentos, le recomendamos proporcionar una buena ventilación para facilitar la disipación del calor.</li> </ul>
Condensación superficial	<ul style="list-style-type: none"> <li>&gt; La condensación en la superficie exterior y en las juntas de la puerta del refrigerador es normal cuando la humedad ambiente es muy alta. Solo hay que limpiar la condensación con una toalla limpia.</li> </ul>
Ruidos inusuales	<ul style="list-style-type: none"> <li>&gt; Zumbido: El compresor puede producir un zumbido durante su funcionamiento; este zumbido es especialmente fuerte al arrancar o parar. Esto es normal.</li> <li>&gt; Gorgoteo: El refrigerante que fluye en el interior del electrodoméstico puede producir gorgoteos, lo cual es normal.</li> </ul>
La máquina de hielo no fabrica hielo	<ul style="list-style-type: none"> <li>&gt; Después de instalar la línea del agua y poner en marcha el refrigerador, se tardan 12 horas en empezar a fabricar hielo.</li> <li>&gt; Encienda la función de fabricación de hielo.</li> <li>&gt; Compruebe que la presión de agua esté entre 30 y 100 PSIG y que la línea del agua esté bien conectada.</li> <li>&gt; Compruebe si la válvula de suministro de agua está abierta y si la línea del agua está obstruida.</li> <li>&gt; Compruebe si el contenedor de hielo está bien instalado.</li> </ul>
El dispensador de hielo no funciona	<ul style="list-style-type: none"> <li>&gt; Compruebe si hay hielo en el contenedor de hielo.</li> <li>&gt; Si el dispensador de hielo no se utiliza durante un periodo de tiempo prolongado, el hielo se derretirá y se pegará. Apague la máquina de hielo, vacíe el contenedor de hielo y vuelva a ponerlo en su sitio. Encienda la máquina de hielo.</li> <li>&gt; Compruebe si la línea de suministro de agua está bien conectada, si la válvula de suministro de agua está abierta y si la línea del agua está obstruida.</li> <li>&gt; El dispensador de hielo solo se puede usar cuando la puerta del refrigerador está cerrada.</li> <li>&gt; Compruebe si el contenedor de hielo está instalado.</li> </ul>
El dispensador de agua no funciona	<ul style="list-style-type: none"> <li>&gt; Confirme que la línea de suministro de agua está bien conectada, que la válvula de suministro de agua está abierta y que la línea del agua no está obstruida.</li> <li>&gt; Confirme que el filtro de agua o el tapón antipolvo esté en su sitio.</li> </ul>
El flujo de dispensación del agua es demasiado lento	<ul style="list-style-type: none"> <li>&gt; Compruebe que la presión del agua esté entre 30-100 PSIG.</li> <li>&gt; Sustituya el filtro de agua.</li> </ul>
El dispensador de agua gotea	<ul style="list-style-type: none"> <li>&gt; Es normal que salgan algunas gotas del dispensador de agua. No obstante, si el agua sigue goteando, revise la conexión de la línea del agua.</li> </ul>
El agua tiene mal sabor	<ul style="list-style-type: none"> <li>&gt; Si el refrigerador no se usa durante más de cuatro días, descargue unos cinco litros de agua como mínimo.</li> <li>&gt; Sustituya el filtro de agua y siga respetando las indicaciones en cuanto al calendario de sustitución del filtro.</li> </ul>



## 6.1 DECLARACIÓN DE GARANTÍA LIMITADA DE DOS AÑOS

### COBERTURA DE ESTA GARANTÍA LIMITADA

Las garantías ofrecidas por Bertazzoni SpA en esta declaración valen exclusivamente para los aparatos y accesorios de Bertazzoni vendidos como productos nuevos al primer propietario por un distribuidor Bertazzoni autorizado, minorista, revendedor o centro de asistencia autorizado de Bertazzoni e instalado en los Estados Unidos o Canadá. Las garantías que se ofrecen en esta declaración no son transferibles y tienen validez a partir de la fecha de instalación.

La cobertura de la Garantía otorgada por Bertazzoni SpA («Bertazzoni») en esta declaración se aplica exclusivamente el aparato Bertazzoni original (el «Producto») vendido al consumidor (el «Comprador») por un vendedor/distribuidor/minorista Bertazzoni autorizado, comprado e instalado en Estados Unidos, Distrito de Columbia, o Canadá, que siempre haya permanecido dentro del país de compra original (Estados Unidos, Distrito de Columbia, o Canadá).

La cobertura de la garantía se activa en la fecha de la compra minorista original del Producto y tiene una duración de **dos (2)** años.

La cobertura de la garantía no es transmisible.

En caso de sustitución de piezas o del producto completo, el Producto (o las piezas) de sustitución asumirán la Garantía original restante activada con el documento de la compra minorista original. Esta Garantía no se ampliará con respecto a dicha sustitución.

Bertazzoni SpA reparará o sustituirá cualquier componente que falle o que se demuestre defectuoso debido a los materiales y/o la mano de obra dentro de un plazo de 2 años a partir de la fecha de la compra minorista original y en condiciones de uso residencial, no comercial.

La reparación o la sustitución serán gratuitos, incluida la mano de obra a tarifas estándar y los gastos de envío. El Comprador es responsable de proporcionar un acceso razonable al Producto para su mantenimiento. El servicio de reparación debe ser realizado por una Empresa de Mantenimiento Autorizada por Bertazzoni durante el horario laboral normal. El precio de las horas extra o a tarifas premium de la mano de obra no está cubierto por esta Garantía.



**IMPORTANTE:**  
Conserve el justificante de la compra original para demostrar el período de garantía.

La responsabilidad de Bertazzoni por cualquier reclamación de toda índole, con respecto a los bienes y/o servicios proporcionados, no superará en ningún caso el valor de los bienes o del servicio o de parte de los mismos que diera lugar a la reclamación.

### Garantía estética de 30 días

El Comprador es quien debe inspeccionar el producto en el momento de la entrega.

Bertazzoni garantiza que el Producto no presenta defectos de fabricación en materiales y mano de obra durante un período de treinta (30) días desde la fecha de compra minorista original del Producto.

Esta cobertura incluye:

- > Defectos en la pintura
- > Desconchados
- > Defectos macroscópicos en el acabado

La garantía estética NO cubre:

- > problemas derivados del transporte, manipulación y/o instalación incorrectos (abolladuras, estructuras o componentes rotos, doblados o deformados, componentes de vidrio destrozados)
- > ligeras variaciones de color en componentes pintados/esmaltados
- > diferencias provocadas por la iluminación natural o artificial, la ubicación u otros factores análogos
- > manchas/corrosión/decoración provocadas por sustancias externas y/o factores ambientales
- > **costes de mano de obra, pantalla, suelo, artículos B-stock, aparatos sacados de la caja, aparatos vendidos en las condiciones en que se encuentren y unidades de demostración.**

### CÓMO RECIBIR ASISTENCIA

Para recibir asistencia en garantía, el Comprador debe contactar con el Servicio de Asistencia de Bertazzoni para identificar el problema y los procedimientos de mantenimiento correctos.

Le pedirán el número del modelo, número de serie y la fecha de compra minorista original.



**IMPORTANTE:**  
Conserve el justificante de la compra original para demostrar el período de garantía.

Si se encuentra en EE.UU.

**866 905 0010**

<https://us.bertazzoni.com/more/support>

Si se encuentra en CANADÁ

**800 561 7265**

<https://ca.bertazzoni.com/more/support>

## **EXCLUSIONES DE LA GARANTÍA – QUÉ NO CUBRE**

- > Uso del Producto para aplicaciones no residenciales y/o comerciales
- > Uso del Producto para cualquier otro fin distinto de su uso previsto
- > Servicio de reparación efectuado por una empresa que no sea una agencia de asistencia autorizada de Bertazzoni.
- > Los daños o servicios de reparación para corregir el servicio proporcionado por una agencia no autorizada o debido al uso de repuestos no autorizados.
- > Instalación no conforme con los códigos, normativas o leyes locales/estatales/municipales/del condado en materia de incendios, electricidad, gas, fontanería y construcción.
- > Los defectos o daños debidos al almacenamiento inadecuado del Producto.
- > Los defectos o daños o piezas ausentes en los productos vendidos fuera del embalaje original de fábrica o procedente de exposiciones.
- > Las llamadas de asistencia o reparaciones para corregir la instalación incorrecta del producto y/o accesorios relacionados.
- > Sustitución de piezas/llamadas de asistencia para conectar, convertir o de otra manera reparar el cableado eléctrico y/o la línea de gas necesarios para usar correctamente el Producto.
- > Sustitución de piezas/llamadas de asistencia para dar indicaciones y enseñar a usar el Producto.
- > Sustitución de piezas/llamadas de asistencia para corregir problemas por utilizar el producto de manera diferente de lo que es normal y habitual para el uso residencial.
- > Sustitución de piezas/llamadas de asistencia por desgaste normal y habitual, como el que se produce en las juntas, perillas, soportes de las bandejas, repisas, cestas para cubertería, botones, pantallas táctiles, superficies de vidrio cerámico rayadas o rotas
- > Sustitución de piezas/llamadas de asistencia por ausencia/mantenimiento incorrecto, a título enunciativo: acumulación de suciedad, manchas, arañazos, decoloración, corrosión
- > Sustitución de los componentes de vidrio y las bombillas si la reclamación se hace en los siguientes 30 días de la fecha de compra minorista original.
- > Los defectos y daños derivados de accidentes, alteración, mal uso, abuso, instalación incorrecta.
- > Los defectos y los daños derivados del transporte, la logística y la manipulación del Producto. El Producto debe inspeccionarse en el momento de la entrega. Cualquier problema derivado de la manipulación, el transporte y la logística se debe notificar al distribuidor responsable de la venta/la empresa de transporte tras la recepción e inspección del Producto.
- > Los defectos y daños derivados de factores externos ajenos al control de Bertazzoni SpA, a título enunciativo, viento, lluvia, arena, incendios, inundaciones, corrimientos de tierra, temperaturas bajo cero, exceso de humedad o exposición prolongada a la humedad, subidas de tensión, fallos en la iluminación o estructurales alrededor del aparato y otros casos fortuitos.
- > Los productos con el número de serie alterado/dañado/manipulado.

Bertazzoni no será en ningún caso responsable de los daños a la propiedad circundante, incluido el mobiliario, los armarios, el pavimentos, los paneles y otras estructuras alrededor del Producto.

Bertazzoni no es responsable del Producto si este se encuentra instalado en una zona remota o en un lugar donde no se disponga de técnicos formados y certificados dentro de lo razonable. El Comprador asumirá los costes de transporte y entrega del Producto al Centro de Asistencia Autorizado más cercano o de las tarifas adicionales por desplazamiento de un técnico formado y certificado.

NO SE OTORGA NINGUNA OTRA GARANTÍA EXPLÍCITA MÁS ALLÁ DE LAS ENUNCIADAS Y DESCRITAS ARRIBA, TAMPOCO SE APLICARÁ NINGUNA OTRA GARANTÍA, YA FUERA EXPLÍCITA O IMPLÍCITA, A TÍTULO ENUNCIATIVO, CUALQUIER GARANTÍA IMPLÍCITA DE COMERCIABILIDAD O IDONEIDAD PARA UN FIN CONCRETO TRANSCURRIDOS LOS PLAZOS DE GARANTÍA EXPLÍCITOS ENUNCIADOS MÁS ARRIBA. NINGUNA OTRA GARANTÍA EXPLÍCITA OTORGADA POR NINGUNA PERSONA, EMPRESA O CORPORACIÓN CON RESPECTO A ESTE PRODUCTO SERÁ VINCULANTE PARA BERTAZZONI. BERTAZZONI NO SERÁ RESPONSABLE DE LA PÉRDIDA O LUCRO CESANTE, IMPOSIBILIDAD DE REALIZAR AHORROS U OTROS BENEFICIOS, TIEMPO FUERA DEL TRABAJO, COMIDAS, PÉRDIDA DE ALIMENTOS O BEBIDAS, GASTOS DE DESPLAZAMIENTO O ALOJAMIENTO, GASTOS DE ALQUILER O COMPRA DE ELECTRODOMÉSTICOS, GASTOS DE REFORMA/CONSTRUCCIÓN QUE EXCEDAN LOS DAÑOS DIRECTOS QUE SEAN IMPUTABLES DEFINITIVAMENTE Y CON CARÁCTER EXCLUSIVO A BERTAZZONI, NI DE NINGÚN OTRO DAÑO ESPECIAL, FORTUITO O CONSECUENCIAL PROVOCADO POR EL USO, USO INDEBIDO O INCAPACIDAD DE USAR ESTE PRODUCTO, CON INDEPENDENCIA DE LA DOCTRINA JURÍDICA EN LA QUE SE SUSTENTE LA RECLAMACIÓN E INCLUSO AUNQUE BERTAZZONI HUBIERA SIDO ADVERTIDA DE LA POSIBILIDAD DE QUE SE PRODUJERAN DICHS DAÑOS. LA CUANTÍA DE CUALQUIER INDEMNIZACIÓN RECLAMADA A BERTAZZONI NO PODRÁ SUPERAR EN IMPORTE EL PRECIO DE COMPRA DEL PRODUCTO VENDIDO POR BERTAZZONI Y CAUSANTE DEL SUPUESTO DAÑO. SIN PERJUICIO DE LO EXPUESTO, EL COMPRADOR ASUME TODO EL RIESGO Y LA RESPONSABILIDAD POR LA PÉRDIDA, PERJUICIO O DAÑO PERSONAL AL COMPRADOR Y A LA PROPIEDAD DEL COMPRADOR Y A TERCEROS Y SUS BIENES A CONSECUENCIA DEL USO, USO INDEBIDO O INCAPACIDAD DE USAR ESTE PRODUCTO VENDIDO POR BERTAZZONI Y QUE NO SEAN IMPUTABLES DE MANERA DIRECTA A LA NEGLIGENCIA DE BERTAZZONI. ESTA GARANTÍA LIMITADA NO SE AMPLIA A NINGUNA OTRA PERSONA DISTINTA DEL COMPRADOR ORIGINAL DE ESTE PRODUCTO, NO ES TRANSMISIBLE Y ESTIPULA SU ÚNICO RECURSO.



**Bertazzoni no asume ninguna responsabilidad frente a daños fortuitos o consecuenciales.**

Algunos Estados no permiten la exclusión o la limitación de la responsabilidad por daños incidentales o consecuentes, por lo que en tal caso particular no valdrán las limitaciones o exclusiones anteriores. Esta garantía le otorga derechos legales específicos y usted también podría tener otros derechos que varían de un Estado a otro y de una provincia a otra.

**Si tiene cualquier pregunta sobre esta Garantía Limitada puede dirigir sus consultas a Atención al Cliente de Bertazzoni**

**Si se encuentra en EE.UU.:**

**866 905 0010**

<https://us.bertazzoni.com/more/support>

**Si se encuentra en CANADÁ:**

**800 561 7265**

<https://ca.bertazzoni.com/more/support>