



Built-in Columns Freezer

User manual

Congélateur

Mode d'emploi

Congelador

Manual del usuario

REF18FCIPIXL/23

REF18FCIPIXR/23

REF18FCIPRL/23

REF18FCIPRR/23

REF24FCIPIXL/23

REF24FCIPIXR/23

REF24FCIPRL/23

REF24FCIPRR/23

REF30FCIPIXL/23

REF30FCIPIXR/23

REF30FCIPRL/23

REF30FCIPRR/23

1 IMPORTANT SAFETY AND ENVIRONMENTAL HANDLING DIRECTIONS	4
1.1 For your safety	4
1.2 Important information when using the appliance.	4
1.3 Caring for the environment.....	5
1.4 Cleaning, sanitization and maintenance of the ice and/or water dispenser (if present)	5
1.5 Warning and danger.....	6
2 INSTALLATION	8
2.1 Installation.....	8
2.2 Connection to Connection to the water system.....	8
2.3 Connection to the electrical power supply	8
3 BEFORE STARTING	9
3.1 Know your appliance	9
3.2 Main components.	10
3.3 Electric Control.....	11
3.4 Main control panel.....	11
4 BASIC OPERATIONAL OF THE APPLIANCE	12
4.1 Turning the appliance on and off.	12
4.2 How to adjust the temperature for different requirements	13
4.3 Information signals of warning messages on the display.....	14
5 CUSTOMIZE FUNCTIONS AND SETTINGS	15
5.1 Functions.....	15
5.2 Settings.....	20
6 INTERNAL LAYOUT	26
6.1 Internal layout (positioning, adjustment, removal).	26
7 ACTIVATION AND USE OF THE ICE MAKER	27
7.1 Activation and use of the Ice Maker.....	27
7.2 Water filter for freezer column Ice Maker.	27
7.3 Filter Cartridge Replacement.	28
8 LIGHTING	29
8.1 Lighting.....	29
9 FOOD STORAGE	29
9.1 General directions.....	29
9.2 How to best preserve food quality	30
10 CARE AND CLEANING	30
10.1 Care and Cleaning	30
10.2 Internal Cleaning	31
10.3 Cleaning of the toe kick cover and condenser.....	31
11 TROUBLESHOOTING GUIDE	32
11.1 Troubleshooting guide	32
11.2 Error messages appearing on the display	34
12 CUSTOMER CARE	35

1. IMPORTANT SAFETY AND ENVIRONMENTAL HANDLING DIRECTIONS

1.1 For your safety

➤ If this appliance is replacing an existing appliance which must be removed or disposed of, make sure that it does not become a dangerous trap for children by cutting its power supply cable and rendering it impossible to close the door. Use the same caution at the end of the lifespan of the new appliance.

➤ This appliance is designed to refrigerate beverages and foods and is intended for domestic use.

➤ The appliance must be installed by following the instructions in the Installation Guide, **particular care should be taken not to obstruct the vent openings of the appliance and of the built-in units.**

➤ The appliance features a concentrated lighting system with LED lamps. Do not stare into these lamps when they are on to avoid possible eyesight damage.

This warning is also contained on the label attached to the inside of the freezer door.

➤ When the freezer is functioning do not touch the inner surfaces in stainless steel with wet or damp hands, since skin may stick to the very cold surfaces.

➤ Do not use any type of electrical equipment inside of the food conservation compartments.

➤ When positioning the shelves, do not place fingers in the shelf slide guides.

➤ Do not position containers of flammable liquids near the appliance.

➤ Completely switch off the appliance and unplug the power supply cable during cleaning operations. If the plug is not easily reached, it is a good idea to turn off the breaker or remove the fuse that controls the socket that the appliance is connected to.

➤ The packaging material can be dangerous for children: do not allow children to play with the plastic bags, plastic film or Styrofoam.

➤ Any repairs must be performed by a qualified Bertazzoni Service technician.

➤ This appliance is not intended for use by persons (including children) with reduced physical, sensory or lack of experience and knowledge unless they have been given supervision or instruction concerning use of the appliance by a person responsible for their safety. Children should be supervised to ensure that they do not play with the appliance.

➤ Do not damage the appliance refrigerant circuit pipes.

➤ Do not store explosive substances such as aerosol cans with a flammable propellant in this appliance.

➤ If the power cord of this appliance is damaged, it must be replaced by the manufacturer, service company or a similarly qualified person. Improper

installations and repairs may put the user at considerable risk.

➤ Repairs may be performed by the manufacturer, service company or a similarly qualified person only.

➤ Plug into a grounded 3 prong outlet.

➤ Do not remove ground prong.

➤ Do not use an adapter.

➤ Do not use an extension cord.

➤ Disconnect power to all units before servicing.

➤ If the SUPPLY CORD is damaged, it must be replaced by the manufacturer, its service agent or similar qualified person in order to avoid a hazard.

➤ Children should be supervised to ensure that they do not play with the appliance.

1.2 Important information when using the appliance

➤ Never use electrical appliances inside the appliance (e.g. heater, electric ice maker, etc.). Explosion hazard!

➤ Never defrost or clean the appliance with a steam cleaner! The steam may penetrate electrical parts and cause a short-circuit. Risk of electric shock!

➤ Do not use pointed and sharp-edged implements to remove frost or layers of ice. You could damage the refrigerant tubes. Leaking refrigerant may cause eye injuries or ignite.

➤ Do not store products which contain flammable propellants (e.g. spray cans) or explosive substances in the appliance.

Explosion hazard!

➤ Do not stand on or lean heavily against base of appliance, drawers or doors, etc.

➤ Before cleaning the appliance, pull out the power cord plug or switch off the fuse. Do not pull out the power cord plug by tugging on the power cord.

➤ Store high-percentage alcohol tightly closed and standing up.

➤ Keep plastic parts and the door seal free of oil and grease. Otherwise, parts and door seal will become porous.

➤ Never cover or block the ventilation openings for the appliance.

Symbols used in the Guide:



Note

Recommendations for correct use of the appliance



Important

Directions for avoiding appliance damage



Warning

Indications for avoiding injury to people

1.3 Caring for the environment



- > Pay special attention to correct disposal procedure for all the packaging materials.
- > The appliance must not be disposed of with urban waste. Contact local waste disposal centers for on how to dispose of recyclable waste.
- > Prior to disposal, cut the power supply cord and make it impossible to close the door.
- > During disposal, avoid damage to the refrigeration circuit.
- > The appliance does not contain hazardous substances for the atmospheric ozone layer, neither in the refrigeration circuit nor in the insulation.

1.4 Cleaning, sanitization and maintenance of the ice and/or water dispenser (if present)

Failure to follow the instructions regarding sanitizing can compromise the hygienic safety of the water dispensed.

- > When using the appliance for the first time and every time the filter is changed, it is recommended to let the water flow in the circuit using the "Manual Cleaning" and discard the ice produced in the first 24 hours.
- > If the water dispenser has not been used for more than 4/5 days, it is advisable to clean the circuit and run off the first litre of water.
- > Reposition the removable water dispenser (if present), ensuring your hands are hygienically clean.

- > Clean the ice bucket or drawer regularly but using only drinking water.
- > The filter must be changed when indicated on the control panel or when the ice/water dispenser has not been used for more than 30 days.
- > With each filter replacement, sanitise the ice and/or water distribution system using a food grade disinfectant (with sodium hypochlorite), which does not alter the characteristics of the materials. Rinse with at least 1/2 gallon of water before use.
- > Only original spare parts supplied by the manufacturer should be used when replacing components in the ice and water dispenser.
- > Any work on the appliance must be carried out by a qualified technician or the After-sales Service.



Warning

To avoid contamination of food, please respect the following instructions:

- > Opening the door for long periods can cause a significant increase of the temperature in the compartments of the appliance.
- > Clean regularly surfaces that can come in contact with food and accessible drainage systems.
- > Clean water tanks if they have not been used for 48 h; flush the water system connected to a water supply if water has not been drawn for 5 days.
- > Store raw meat and fish in suitable containers in the appliance, so that it is not in contact with or drip onto other food.
- > If the refrigerating appliance is left empty for long periods, switch off, defrost, clean, dry, and leave the door open to prevent mould developing within the appliance.



Caution

Risk of Fire or Explosion:

- > This product uses flammable refrigerant.
- > Do not use mechanical devices to defrost the refrigerator.
- > Do not use chemicals for cleaning.
- > Do not pierce the refrigerant tubing.

1. IMPORTANT INSTRUCTIONS FOR SAFETY AND THE ENVIRONMENT

1.5 Warning and danger



This is the safety alert symbol. This symbol alerts you to potential hazards that can kill or hurt you and others. All safety messages will follow the safety alert symbol and either the word "DANGER" or "WARNING." These words mean:



You can be killed or seriously injured if you don't follow instructions.



You can be killed or seriously injured if you don't immediately follow instructions.

All safety messages will tell you what the potential hazard is, tell you how to reduce the chance of injury, and tell you what can happen if the instructions are not followed.

SAVE THESE INSTRUCTIONS!



IMPORTANT SAFETY INSTRUCTIONS

This manual contains operational instructions for the users of the appliance. Keep this manual in an easily accessible place for future reference. Improper installation, adjustment, alteration, service or maintenance can cause property damage, injury, or death. Read the installation, operating, and maintenance instructions thoroughly before installing or servicing this equipment.

To reduce risk of fire, electric shock, or injury to persons when using your appliance, follow basic precautions, including the following:

- > Children should be supervised to ensure that they do not play with the appliance.
- > This appliance is not intended for use by persons (including children) with reduced physical, sensory or lack of experience and knowledge unless they have been given supervision or instruction concerning use of the appliance by a person responsible for their safety.
- > This appliance is designed to refrigerate beverages and foods and is intended for domestic use.

> This appliance is intended to be used in household and similar applications such as: staff kitchen areas in shops, offices, and other working environments; farm houses and by clients in hotels, motels, and other residential-type environments; bed and breakfast-type environments; and catering and similar non-retail applications.

- > Do NOT use an extension cord or adapter.
- > Plug into a grounded 3 prong outlet.
- > Do not remove ground prong.
- > If available, ice make kit can be added to some models. See serial tag inside the food compartment of appliance for ice maker kit model information.
- > A qualified service technician must connect ice maker (if available) and the appliance to the water supply system (if the appliance has water load included).
- > If present, clean the ice bucket or drawer regularly but using only drinking water.
- > The appliance should be supplied only with drinkable water (if is --- a water connection).



In the event of a power failure, do not attempt to operate this appliance.



Keep the appliance area free and clear from combustibles or flammable materials and vapors.



Keep ventilation openings, in the appliance enclosure or in the built-in structure, clear of obstruction. Do not obstruct the air intake or exhaust openings of the appliance.



Do not store explosive substances such as aerosol cans with a flammable propellant in this appliance.



Do not use electrical appliances inside the food storage compartments of the appliance, unless they are of the type recommended by the manufacturer.

IMPORTANT SAFETY INSTRUCTIONS FOR PROPER DISPOSAL OF YOUR OLD REFRIGERATOR

WARNING

Suffocation Hazard

Remove doors or lid from your old appliance.

Failure to do so can result in death or brain damage.

WARNING

Risk of child entrapment.

Before you throw away your old refrigerator or freezer:

- > Take off the doors.
- > Leave the shelves in place so that children may not easily climb inside.
- > **IMPORTANT:** Child entrapment and suffocation are not problems of the past. Junked or abandoned refrigerators are still dangerous, even if they will sit for "just a few days." If you are getting rid of your old refrigerator, please follow these instructions to help prevent accidents.

Important information to know about disposal of refrigerants:

Dispose of refrigerator in accordance with federal and local regulations. Refrigerants must be evacuated by a licensed EPA-certified refrigerant technician in accordance with established procedures.

IMPORTANT SAFETY INSTRUCTIONS FOR MAINTENANCE AND CARE

DANGER

Risk of fire or explosion due to puncture of refrigerant tubing; follow handling instructions carefully. Flammable refrigerant used.

WARNING

To be repaired only by trained service personnel.

Use only manufacturer-authorized service parts. Do not use replacement parts that have not been recommended by the manufacturer (e.g, parts made at home using a 3D printer). If power supply cord is damaged, it must be replaced by the manufacturer, its service agent, or a similarly qualified person in order to avoid a hazard.

Any repair equipment used must be designed for flammable refrigerants. Follow all manufacturer repair instructions. Use nonflammable cleaner.

WARNING

Do not puncture refrigerant tubing, do not damage the refrigerant circuit.

WARNING

Do not use mechanical devices or other means to accelerate

the defrosting process, other than those recommended by the manufacturer.

TIP OVER HAZARD

WARNING

Refrigerator is top heavy and tips easily when not completely installed; to avoid a hazard due to instability of the appliance, it must be fixed in accordance with the instructions (see instruction manual provided).

Keep doors taped closed until refrigerator is completely installed.

Use two or more people to move and install refrigerator.

Failure to do so can result in death or serious injury.

2. INSTALLATION

2.1 Installation

Make sure that installation is performed correctly, adhering to all directions in the specific installation manual provided with the appliance.



Warning

Always connect the water before the power.

2.2 Connection to the water system

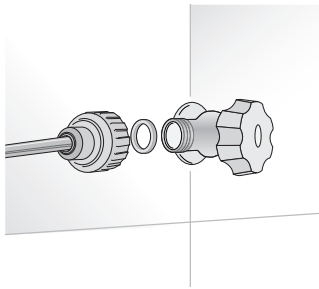

The models provided with Ice Maker require a connection to the domestic water supply system. This can be executed through the 1/4" water line (copper or polyethylene) to the house water supply.

The system pressure must be between from 8 psi to 75 psi (between 0.5 bar and 5 bar).

Different pressures can cause malfunctions or leaks in the water system.

The appliance should be supplied only with drinkable water.



Warning

The appliance should be supplied only with drinkable water.



Warning

Make sure that installation is performed correctly, according to all of the directions in the specific installation manual provided with the appliance.



Warning

Do not attempt to use a locally sourced garden hose threaded adapter or braided supply line. It will strip the threads on the appliance water connection solenoid.

2.3 Connection to the electrical power supply

The appliance operates at 115 V AC, 60 Hz and is equipped with a power supply cord with a 3-prong grounded plug, which must be connected to a corresponding 3-prong (15 Amp) grounding-type wall receptacle.

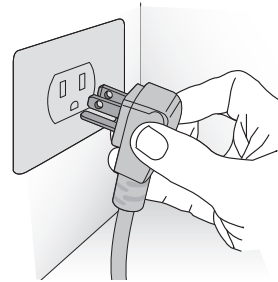

Important

Do not use extension cords and/or multiple adapters for the power supply connection.

3.1 Know your appliance

Congratulations for having purchased your new appliance: from now on you can use our innovative conservation system, which will allow you to keep any kind of beverage in the best way possible.

This manual will answer most of your questions about the product's features. Should you require further information, please check our website

- > our website
in the US <https://us.bertazzoni.com/more/support>
in Canada <https://ca.bertazzoni.com/more/support>





Important

Before calling, write down the model type and serial number which are available on the warranty certificate and on the rating plate, and any messages which may have appeared on the display. Built In freezers come with 2 years parts & labor warranty, and 5 year parts & labor for sealed system only.

The rating plate is located into the appliance, on side cabinet, close to the shelves.

Before calling, please make sure to have the following information ready:

- Date of Purchase;
- Name of dealer where product was purchased.

 BERTAZZONI SPA VIA PALAZZINA, 8 - 42016 GUSTALLA (RE) - ITALY			
Fridge Gas Fill Charge <i>Quantité de Gaz Réfrigérateur</i>	oz	MODEL REF24FCIPIXL/23	Model .
Freezer Gas Fill Charge <i>Quantité de Gaz Congélateur</i>	3.0 oz	CODE KS240FZ3IU	Code .
Total Absorbed Current <i>Courant Absorbée Totale</i>	3.0 A	TECHNICAL CODE HKJCLECFUG.UA	Technical Code .
Voltage <i>Tension</i>	115 V	SER.NO./N° SERIE F20200101000006	Serial Number .
Frequency <i>Frequence</i>	60 Hz		
Refrigerant Gas Type <i>Type de Gaz Réfrigérant</i>	R600a		
Defrost Heater <i>Chauffage de Dégivrage</i>	344 W		
Chemical name of blowing gas <i>Nom chimique du gaz soufflant</i>	HFO		
IP number <i>Adresse IP</i>			
Made in Italy		 ETL LISTED Conforms to UL 60335-1 and UL 60335-2-24 Certified to CSA C22.2#60335-1 CSA C22.2#60335-2-24  Intertek 3186660	Features .

3. BEFORE STARTING

3.2 Main components

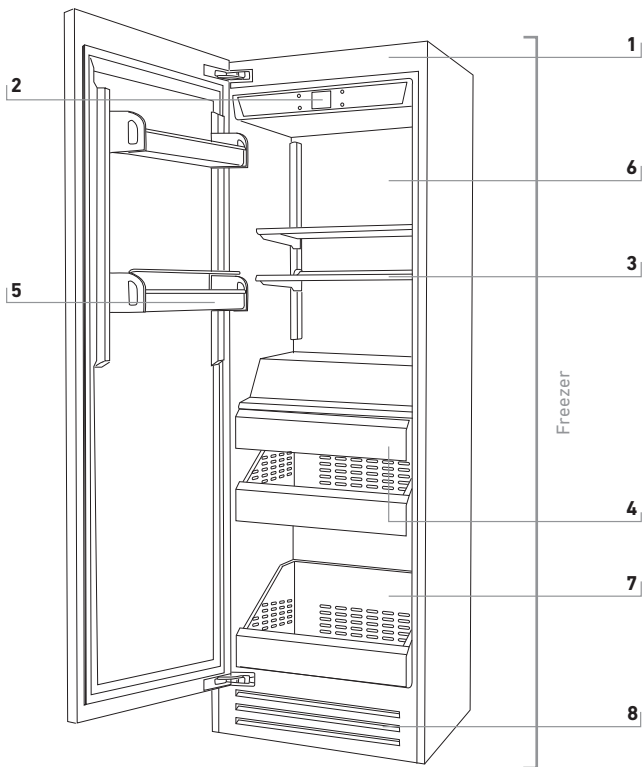

- 1)** Stainless steel body.
- 2)** Interactive control panel.
- 3)** Adjustable height shelf.
- 4)** Ice maker container.
- 5)** Door bins.
- 6)** LED illuminations.
- 7)** Stainless drawers.
- 8)** Removable toe kick.

Freezer

3.3 Eletronic Control

The innovative electronic control system designed by Bertazzoni maintains constant temperature in the entire compartment and visualizes it on the control panel display. It also allows user interaction making it possible to personalize settings of the various functions and to receive sound and/or visual messages should any malfunction occur in the appliance.

3.4 Main control panel

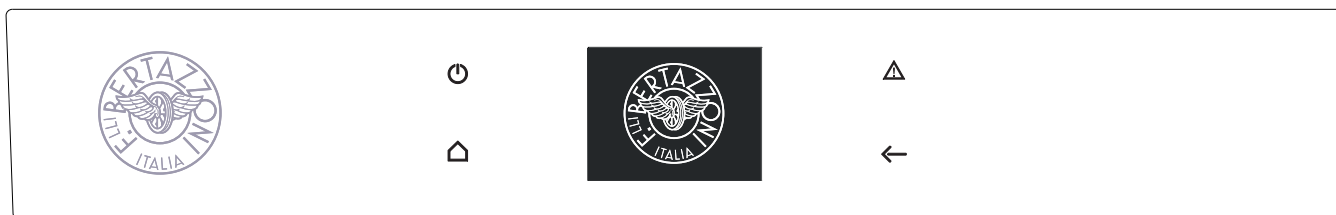
**On/ Off:**

Touch the icon to turn the unit on or off.

**Home**

Touch the Home icon for going back to the main display screen.

**Alarm**

Touch the icon to view the alarm tone functions and to deactivate them.

**Back**

Touch the arrow icon for going back to the previous display screen.

4. BASIC OPERATIONAL OF THE APPLIANCE

4.1 Turning the appliance on and off

First time starting the unit

Touch the button . The display shows the following launch screens:

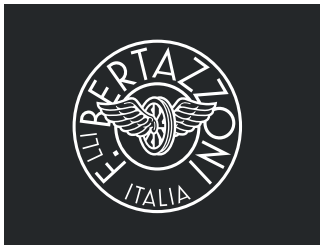

1) Bertazzoni Logo.

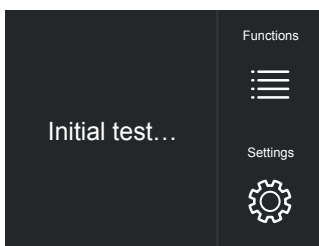

2) Initial test (lasts 3 minutes).

3) The display shows the main screen with the environment temperature measured from the fridge inside the compartments. Automatically the unit starts to cool down until reaching the set temperatures.

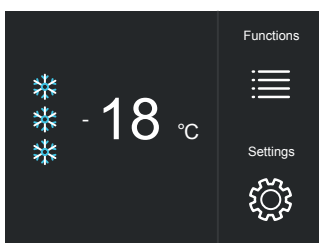

4) Home screen.
- Freezer compartment
-18° (0°F)

When the appliance is first switched on it is recommended to wait at least 12 hours without opening the doors and before placing any food inside the unit. During such period deactivate any error message by pressing the Alarm button.

Shutdown.



1) touch the bottom  off.

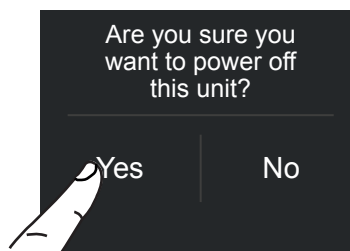

2) Touch the icon Yes to switch off.



3) Confirm shutdown by touching the Yes icon.



When the freezer is off there are no warning signs that prove that the freezer is plugged to a socket.

Switching off for longer periods

During long absence periods it is recommended to switch off the freezer by pressing the Unit button  for three seconds and disconnecting the electrical plug or the breaker controlling the socket.

Completely empty the freezer, clean and dry it and leave the doors and drawers partially open to prevent unpleasant odors.



If at the first startup the Standby message does not appear, but another message appears, it means that the appliance has already started the cooling process.

During the first startup, it will not be possible to use the Menu to modify the factory settings until the preset temperature has been reached.



Each time the appliance is switched on it goes through a self-diagnosis procedure lasting three minutes before completely starting up.

4.2 How to adjust the temperature for different requirements.

Each model has been carefully tested before leaving the factory and is adjusted in such a way to ensure high performance and low power consumption. Usually, it is not necessary to modify the settings.

How it looks to the home screen:



Modify the temperatures compartment

How to modify the freezer compartment temperature.



1) Home screen. Touch the icon ❄️ of freezer compartement.

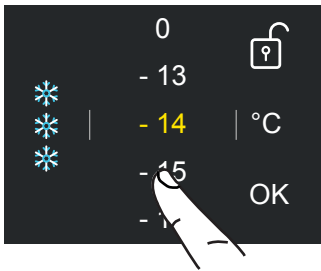

2) Scoll up/down to select the desided temperature

freezer from -13° C to -23° C (from 9° F to -11° F)

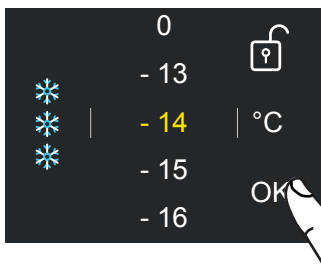

3) Touch the Ok icon to confirm the desider temperature.

 The temperature shown can vary slightly in respect to the set temperature following frequent openings of the doors or insertion of room temperature foods or large quantities of foods. 6 to 12 hours are necessary to reach the selected temperature.

Padlock icon.

The padlock icon shows up when the temperatures are set up.

The padlock open/close shows that the compartment's temperatures can or can not be modified by the user.



Usually a yellow padlock will show open, in that case you can scroll up or down with a finger on the display, select the desired temperature and press OK to confirm.

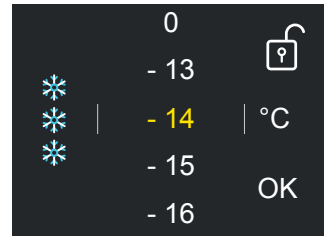

Whereas a closed padlock will be seen if the user has activated a function that modifies the settings of the refrigerator and prevents the user from changing the temperature of the compartment.

4. BASIC OPERATIONAL OF THE APPLIANCE

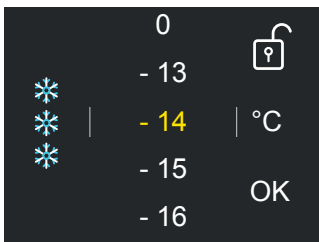

If the icon function is touched and a specific function is set (for example holiday, ect...), the yellow padlock will be seen closed and it won't be possible to change the temperature of the compartments as long as the function won't be completed or if it is manually deactivated as long as the function is active.

4.3 Information signals of warning messages on the display.

An integrated control system will give information through messages you will see on the display.

There is an alarm tone that occurs with some error messages which can be turned off by touching the alarm button  on the main control panel.

You can find the list of the error messages at the end of this manual.





INFORMATION FOR THE USE OF THE DISPLAY.

It is possible to personalize the operation of your Bertazzoni unit in order to adapt it to the different ways you might want to use it.

5.1 Functions.

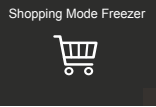
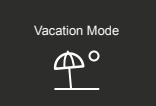
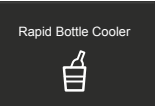
After touching the icon Function  on the home screen, the icons for the following functions will be shown.

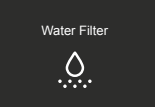
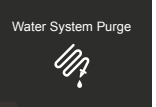
-  **1) Shopping Mode Freezer.**
-  **2) Vacation Mode.**
-  **3) Rapid Bottle Cooler.**
-  **4) Ice Maker.**
-  **5) Water filter.**
-  **6) Circuit cleaning.**

1) Shopping Mode Freezer

The function works at the maximum power level, without any break, from a minimum of 1 to a maximum of 12 hours, depending on time set, permitting more rapid freezing of food that has just been placed in the freezer. Once the time set is expired, the function deactivates automatically, returning to the previously set temperature. It is possible to program a timed activation of the function.

After a prolonged interruption of power supply, it is necessary to reactivate the function.

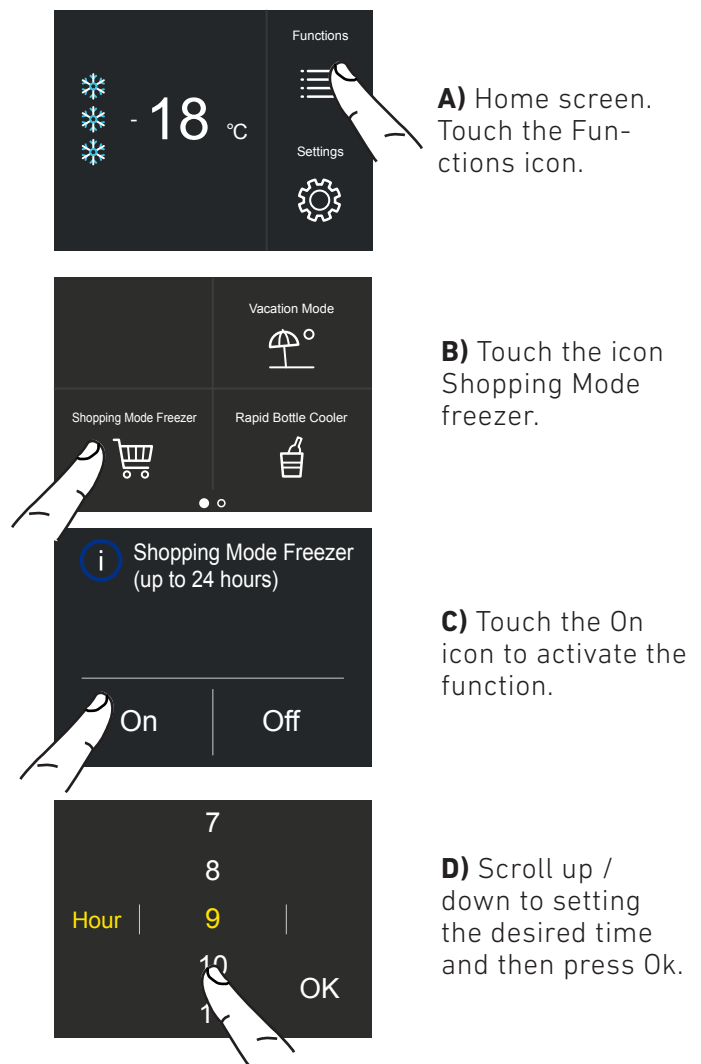

A) Home screen. Touch the Functions icon.

B) Touch the icon Shopping Mode freezer.

C) Touch the On icon to activate the function.

D) Scroll up / down to setting the desired time and then press Ok.

It is possible to program this function 1 to 24 hours in advance.

5. CUSTOMIZE FUNCTIONS AND SETTINGS

2) Vacation Mode

This function (recommended in case of prolonged absences since it allows considerable energy savings) brings the freezer compartment temperature to -18°C (-0.4°F)

It is possible to program the duration, or it can be manually deactivated upon return after a period of absence. This function remains active even if during the period of absence there is a prolonged interruption of electrical power.

It is possible to program a period from 1 to 90 days.

3) Rapid Bottle Cooler

This function can be activated when it is necessary to cool off beverages quickly, by placing them inside the freezer compartment.

It is possible to select a duration of 1 to 45 minutes. A sound signal will indicated when the optimal temperature has been reached.

After removing the beverages, deactivate the sound signal by pressing the Alarm button .

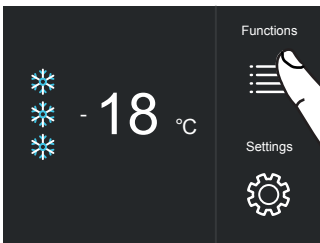

A) Home screen. Touch the Functions icon.

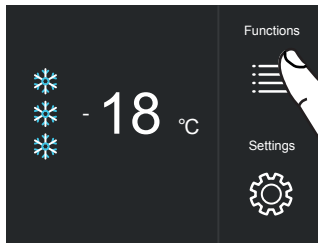

A) Home screen. Touch the Functions icon.

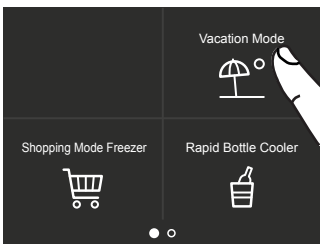

B) Touch the Vacation Mode icon.

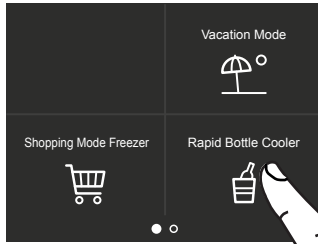

B) Touch the Rapid Bottle Cooler icon.

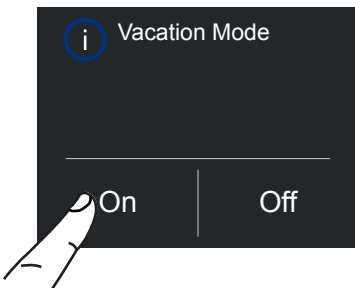

C) Touch the button On to activate the function.

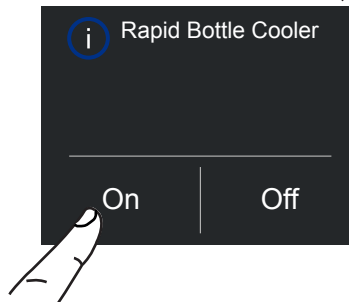

C) Touch the button On to activate the function.

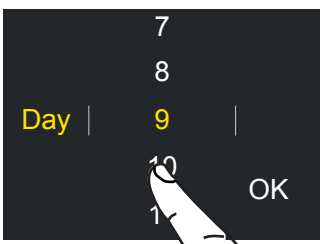

D) Scroll up / down to set the desired time (in days) and then press Ok.

It is possible to program a period from 1 to 90 days.

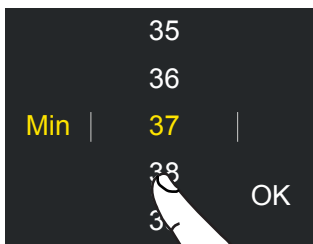

D) Scroll up / down to set the desired time (in minutes) and then press Ok.

4) Ice Maker activation

A pre-rinse of the water circuit should be performed before activating the Ice Maker for the first time. After a few minutes the Ice Maker can be activated.

Important
Do not activate the Ice Maker unless the appliance is connected to the water line.

4a) Set Ice cube Size - SuperIce

The IceMaker function permits selecting the size of the ice cubes, by choosing between Large (base setting) or Medium, and activation of the SuperIce function, which increases the quantity of produced ice.

The SuperIce function deactivates automatically after 24 hours.

A) Home screen. Touch the Functions icon.

B) Scroll twice right and then touch the icon ice maker.

C) Touch the button Yes to activate the ice maker.

D) Touch the Medium/Large icon to choose the desired Set Cube Size.

E) If you would like to increase the production of ice, touch the Superice icon, this will enable the freezer to produce more ice, up to 1,5kg a day.

F) Confirm the function or not by touching the On or Off button.

5. CUSTOMIZE FUNCTIONS AND SETTINGS

5) Water Filter Activation

The water filter is essential for the purification of the water used for making ice, for cleaning the circuit or for supplying water for the freezer compartment. The display permits visualizing the time left before the filter needs to be replaced. The water filter Reminder has to be activated by the user.

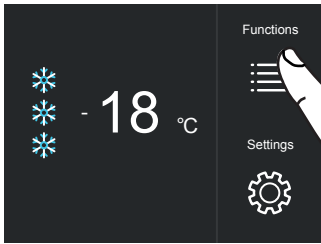

A) Home screen. Touch the Functions icon.

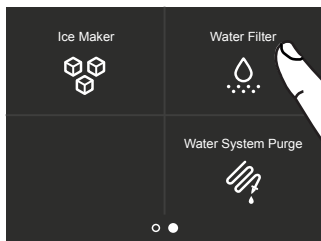

B) Scroll once right and then touch the Water filter icon.

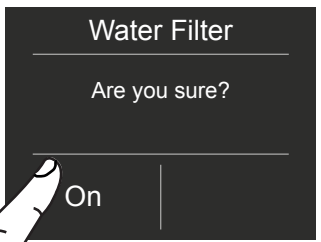

C) Confirm the function by touching the On button.



D) Confirm the function by touching the Yes button.



E) Indicates the remaining days before the replacement due date of the filter.

Touch the home button .

5a) Water Filter Deactivation

To deactivate an active filter reminder follow these steps:

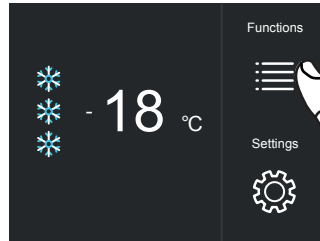

A) Home screen. Touch the Functions icon.

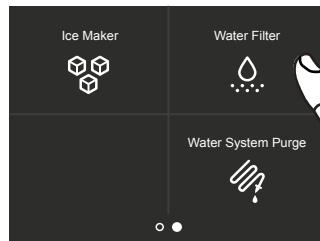

B) Scroll once right and then touch the Water filter icon.

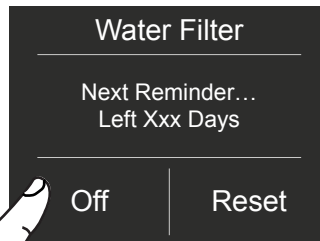

C) Push Off to activate Water Filter Reminder.

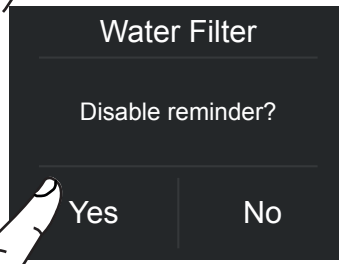

D) Confirm the function by touching the Yes button.

5b) Reset Filter

The Reset Filter function sets to zero the time left before the filter needs to be replaced. It is necessary to set the reminder function to zero each time the cartridge is replaced.

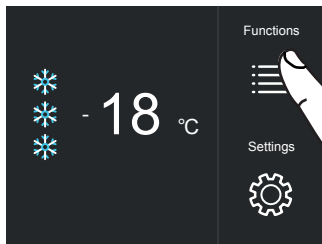

A) Home screen. Touch the Functions icon.

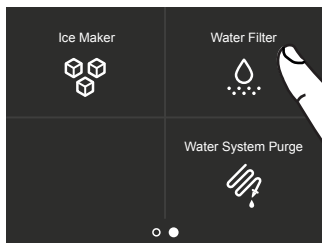

B) Scroll once right and then touch the Water Filter icon.

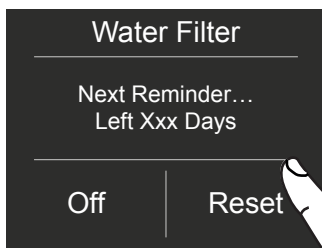

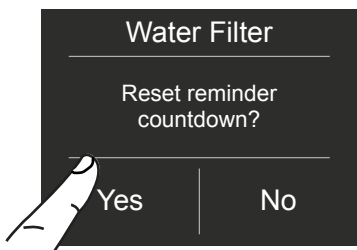

C) Touch the Reset button.



D) Touch the Yes button to proceed.



E) The countdown to the next water filter cartridge replacement will be indicated.

 Push Home button  to go back to the main screen or push "Yes" to deactivate filter reminder.

6) Manual Clean, Water Filter

If ice production has been disabled or unused for a long period it is recommended to perform a Manual Clean function.

Before proceeding it is important to turn off the ice maker.

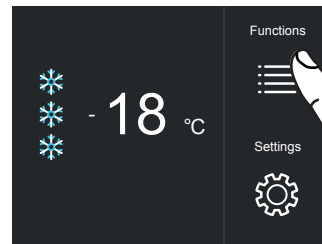

A) Home screen. Touch the Functions icon.

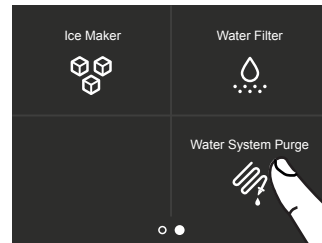

B) Touch the Water System Purge icon.

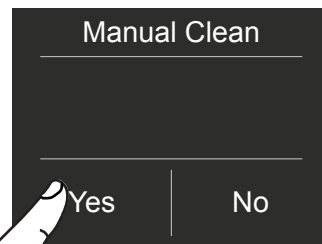

C) Touch the Yes icon to activate the manual cleaning.

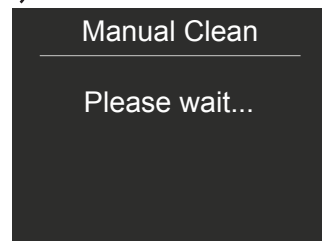

D) Please wait...

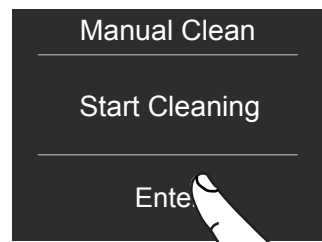

E) Touch the Enter icon to start the cleaning.

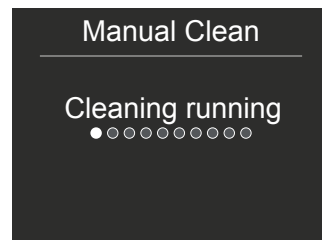

F) Cleaning running...

5. CUSTOMIZE FUNCTIONS AND SETTINGS

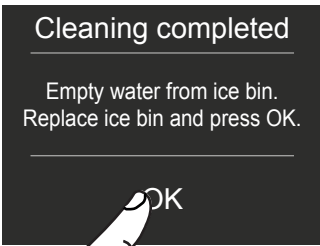

G) At the end of the cleaning, press Ok and empty water from ice bin.

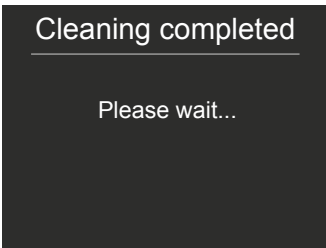

H) Wait a few seconds for the main menu screen to appear.

Repeat the cleaning steps until the water in the freezer tray is clean.

 Place a water container or vessel under the ice tray to capture any water then close the drawer.

Bypass filter

The included filtration system can be bypassed when excellent water quality is available from the home water system. You can simply remove the water filter from the adapter and the system will automatically bypass the cartridge.

5.2 Settings.

It is possible to personalize the settings of your Bertazzoni freezer for adapting it to the different ways you might want to use it.

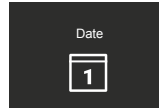

1) Date.

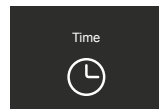

2) Time.



3) Celsius or Fahrenheit.

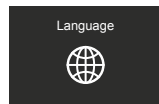

4) Language.

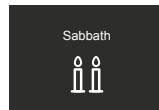

5) Sabbath.

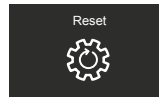

6) Reset.

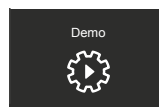

7) Demo Mode.

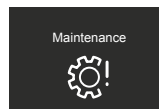

8) Maintenance.

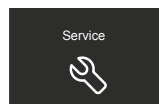

9) Service.

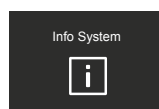

10) Info System.

1) Date

The display will show the date in the format (day:month:year).
By touching the display you can modify the settings.

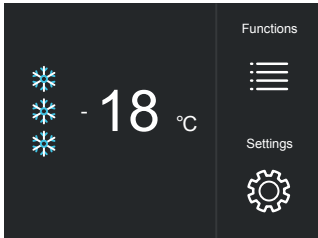

A) Home screen. Touch the Settings icon.

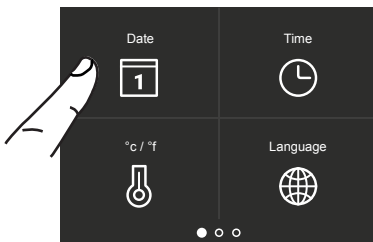

B) Touch the Date icon.

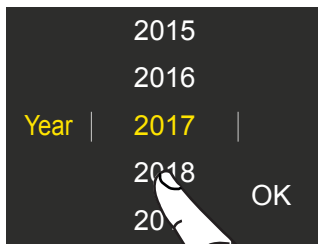

C) Scroll up or down until the desired year appears and press Ok.

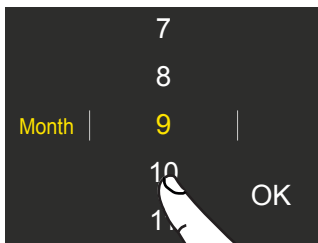

D) Scroll up or down until the desired month appears and press Ok.

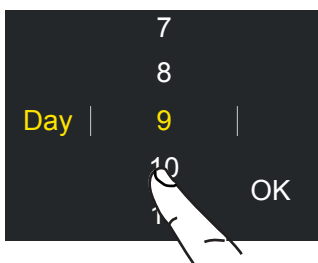

E) Scroll up or down until the desired date appears and press Ok.

2) Time

The display shows the hours and minutes in the format hh:mm.
This function selects the display at 12 or 24 h.

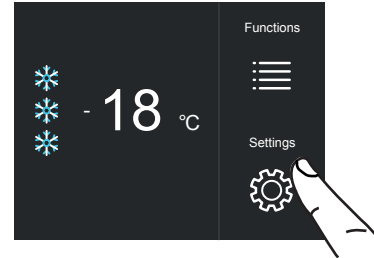

A) Home screen. Touch the Settings icon.

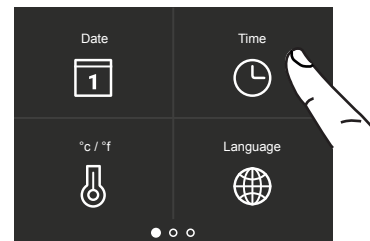

B) Touch the Time icon.

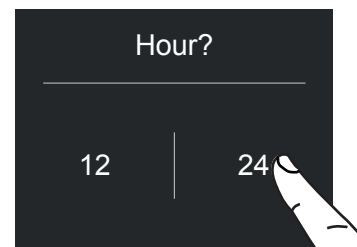

C) Touch the desired method which you want the time to display: 12 hour or 24 hours.

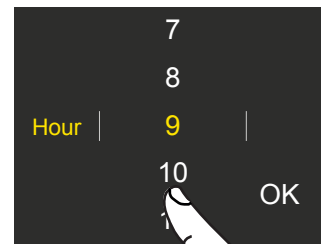

D) Scroll up / down to set the hour and then press Ok.

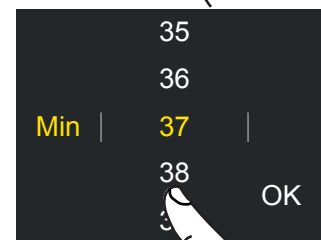

E) Scroll up / down to set the minutes and then press Ok.

5. CUSTOMIZE FUNCTIONS AND SETTINGS

3) SET °C/°F

This function allows the temperature to be displayed in Centigrade or Fahrenheit. The factory setting is in Centigrade.

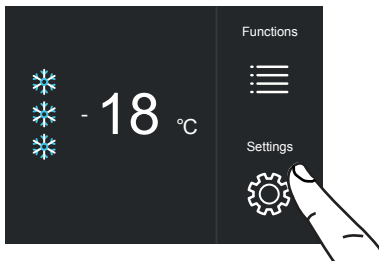

A) Home screen. Touch the Settings icon.

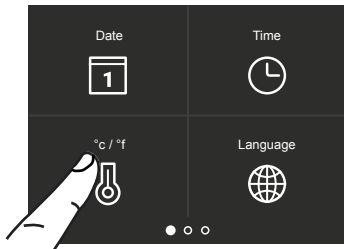

B) Touch the icon °C/°F.

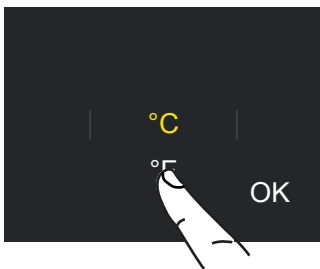

C) Scroll up / down to select either centigrade or Fahrenheit degrees and press Ok.

4) Language

To set the language of the freezer, simply touch the settings button on the display.

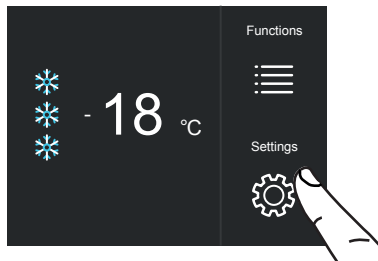

A) Home screen. Touch the Settings icon.

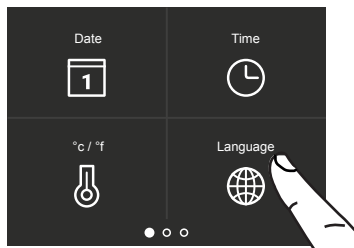

B) Touch the Language icon.



C) Scroll up / down to select the desired language and press Ok.

5) Sabbath Mode

The function makes it possible to comply to certain religious observances requiring the operation of the appliance to not be affected by the opening or closing of the doors. The thermostatic control, inner lighting and ice maker are deactivated.

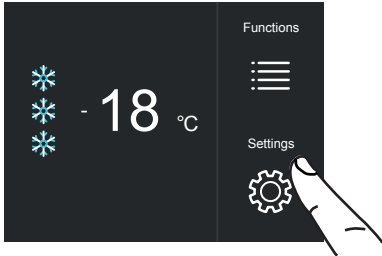

A) Home screen. Touch the Settings icon.

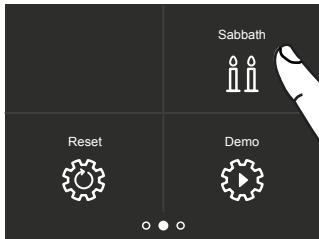

B) Scroll right twice and touch the Sabbath icon.

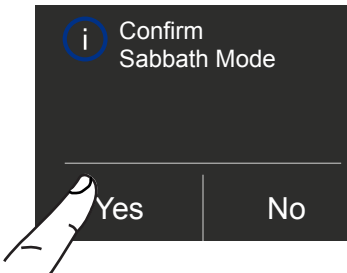

C) Touch the Yes button to activate the function.

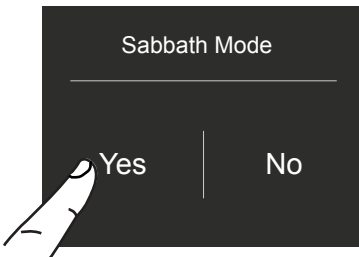

D) Touch the Yes button to activate the function.

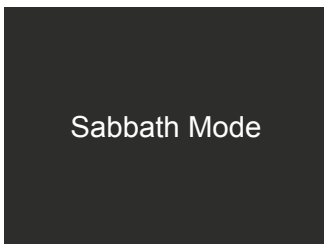

E) The fridge will work accordingly to this configuration.

6) Reset

It gives the possibility to restore the base settings that were set in the factory, cancelling all the changes that has been made from there onward.

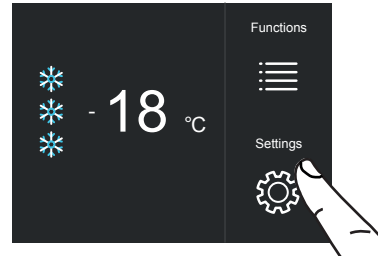

A) Home screen. Touch the Settings icon.

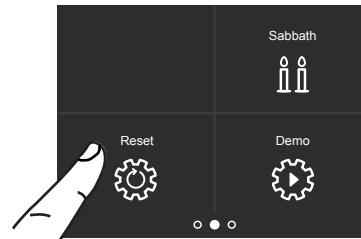

B) Scroll right twice and touch Reset icon.

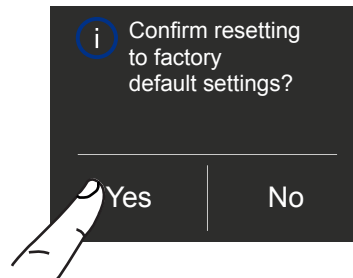

C) Touch the Yes button to confirm the selection of the resetting of factory default settings.

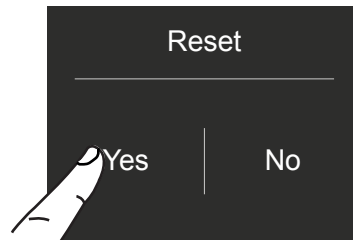

D) Touch the Yes button.

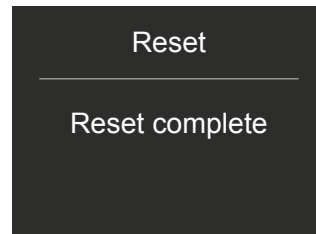

E) The reset has been performed. The freezer's factory settings have been restored.

5. CUSTOMIZE FUNCTIONS AND SETTINGS

7) Demo Mode

It is possible to simulate the functioning of the fridge, for showroom display or for trade shows.

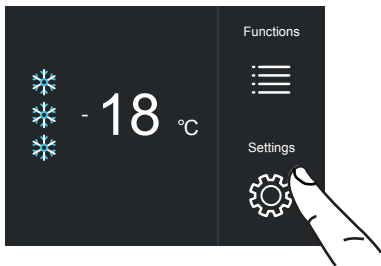

A) Home screen. Touch the Settings icon.

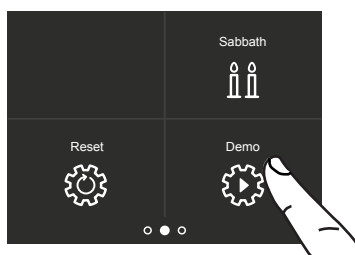

B) Scroll right twice and touch Demo icon.

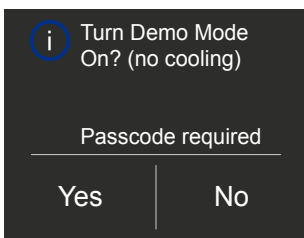

C) Touch Yes.

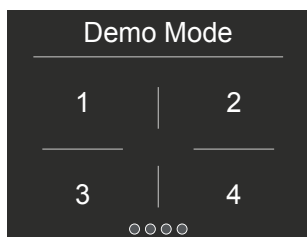

D) Insert the password for the activation.

Default password 1-2-3-4

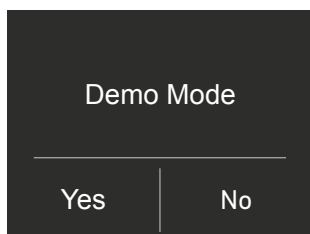

E) Push Yes or No button

8) Maintenance (through alarm sign).

For the entire unit to function as designed, it is important to periodically clean the access toe-kick cover and the condenser.

The default setting of the unit is "Warning disabled".

The required cleaning every 6 months is denoted by an audible and visual message on the display.

For details see following pages.

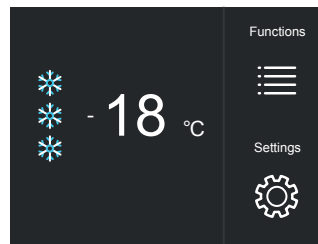

A) Home screen. Touch the Settings icon.

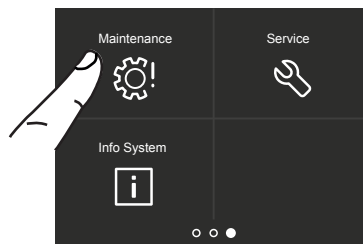

B) Scroll to the right three times and touch the Maintenance icon.

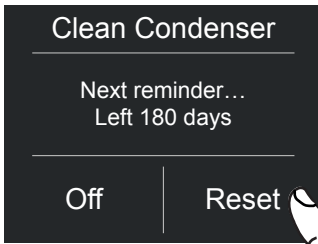

C) If you want to enable the warning touch the icon reset.

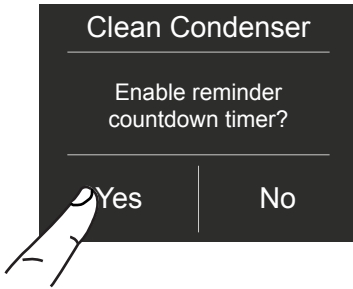

D) To enable it, touch the Yes icon.

If you want to disable the reminder, at step C touch Off, then touch Yes as below



E) To disable the warning, touch the yes button.

9) Service

The service function  is reserved for the authorized Bertazzoni after sales service technician.

10) Info System

The Info System function shows the product data, for example the software code, serial number and the factory code of the freezer.

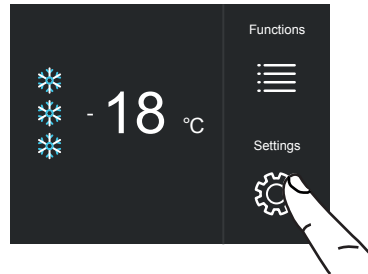

A) Home screen. Touch the Settings icon.

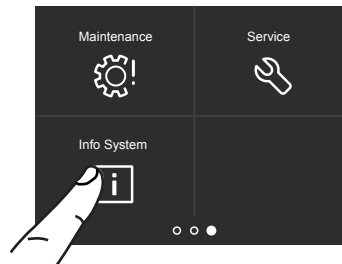

B) Touch the Info System icon.

Sk Power	HW: 0504 SW: 0518
Sk User	HW: 1002 SW: 1069 - G1011

C) The display will show the data specific to the appliance.

6. INTERNAL LAYOUT

6.1 Internal Layout (positioning, adjustment, removal).

Ice Tray

Located in the upper drawer of the freezer compartment.

> after removal, make sure to reposition it correctly.

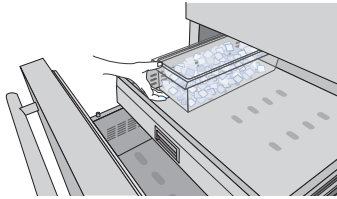

Door bins

The door bins can be easily removed for cleaning

- > Hold the door bin at the sides and push it upwards to detach from the side rails, then pull it outwards.
- > Reverse the procedure to reinstall.

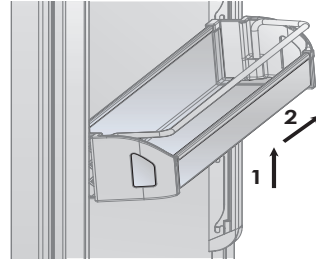

Warning

Do not place hands or fingers near the Ice-maker when in function.

Shelves

The shelves are sliding and can be easily re-positioned by the user as follows:

- > release the locking knob by turning it anti-clockwise.
- > lift or lower the shelf to the desired position.

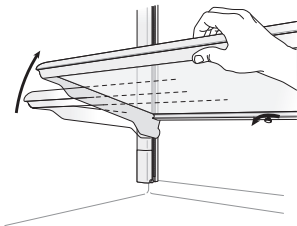

> re-tighten the locking knob. To remove a shelf it is necessary to slide it upwards.

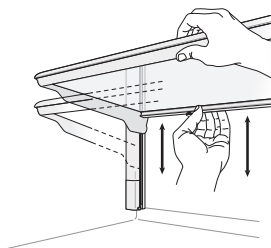

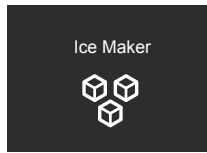

7.1 Activation and use of the Ice Maker



Note

> If the ice is not used frequently is advisable to empty the ice bin once every 8-10 days. It is normal that some ice cubes stick to one another. If the ice is not frequently used, the older cubes can become opaque, and will have a strange flavour and become smaller.

> The Icemaker automatically deactivates if the Vacation  function is activated. When the Icemaker is started for the first time, it is recommended to dispose of the first full bin of ice.

> If the equipment has been switched off for a month or more, it is recommended to perform a water  and filter  cleaning cycle.



Warning

The ice maker will continue to operate even when the ice bin is not in position

To activate the Ice Maker after installation of the appliance touch the function icon and then and then the ice maker icon from the functions . Please note that 12 to 24 hours are necessary before ice production may begin.

The production is of 10 cubes per cycle in approximately 10 cycles in 24 hours.

The yield depends on the temperature set in the freezer, the room temperature and the frequency of door opening.

If the appliance is operating without being connected to the water system, make sure that the Icemaker is deactivated by touch the icon .

The Ice Maker produces ice until the ice tray is full and will automatically stop once the maximum level is reached.

With the SuperIce  function, it is possible to increase the quantity of ice produced within 24 hours, while the Set Cube Size  function permits selection of the size of the produced ice cubes.

Do the ice cubes have an unusual odour?

Ice is a porous material which can absorb odours from the environment. Ice cubes which have been in the ice cube container for a long time may absorb odours, stick together and slowly become smaller. We recommend that old ice cubes not be used.

Other means of preventing odors:

- > The ice cube container should be cleaned occasionally with warm water. Make sure that you switch off the ice maker before clearing the container. Rinse out and wipe dry.
- > Check the contents of the freezer for spoiled or out-of-date food. All odorous foods should be wrapped thoroughly or stored in airtight containers to prevent the build-up of odors.
- > The water filter may have to be replaced in some models.
- > In some cases the quality of the water connection in the house should be checked.

Operating noises

Quite normal noises

- > Grumbling: refrigerating unit is running. Fan in the recirculating air system is running.
- > Bubbling, humming or gurgling noises: refrigerant is flowing through the tubes.
- > Clicking: motor is switching on or off. Solenoid valve on the water connection is opening/closing.
- > Rumbling: ice cubes are falling into the ice cube container.



Warning

Do not place any bottles or food for rapid cooling in the ice cube container. The ice maker may become blocked and be damaged.

7.2 Water filter for freezer column Ice Maker

Freezer columns equipped with automatic ice-makers include an externally mounted water filter kit. The water filter manifold and waterline connections must be installed in conjunction with the freezer as the waterline connecting the back of the appliance to the filter kit must be in place before installing the unit.

7. ACTIVATION AND USE OF THE ICE MAKER

The filter kit should be installed in an accessible location (such as an adjacent cabinet) to allow for the water filter cartridge to be changed annually.

If you choose not to use the water filter (such as connecting the appliance to an already filtered water source) then it is suggested to also set the function Water Filter through the icon , touch the icon reset and disable the warning to avoid receiving reminders to change the filter (that you are not using).

7.3 Filter Cartridge Replacement

Fig: 1
Schéma 1

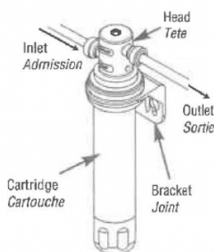
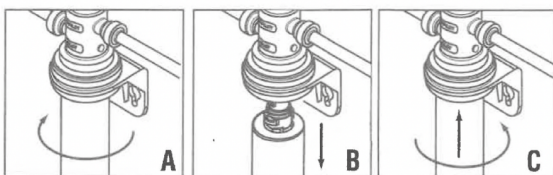

HOW TO REPLACE THE FILTER CARTRIDGE (Fig.1) **IMPORTANT: The disposable filter cartridge MUST be replaced every 6 months, at the rated capacity or sooner if a noticeable reduction in flow rate occurs.**

Note: The system is equipped with an internal bypass valve.

A. Turn cartridge slowly to the left, about 1 /4 turn, until it stops. At this position both inlet and outlet ports are closed and water pressure has been relieved. **B.** Pull used cartridge straight down and discard. Note: There maybe a small amount of residual water drainage after pressure is relieved and during cartridge removal. **C.** Make sure the o-rings are positioned correctly in grooves. Moisten the o-rings with water. Push new cartridge into filter head. Turn cartridge 1/4 turn to the right until it stops. Top surface of cartridge will become flush with bottom of the head when fully engaged. **D.** Open faucet or down stream valve (if installed) and flush new filter cartridge for two minutes, expelling any trapped air and carbon fines. Water may run cloudy with air but will quickly clear.

AP2 FILTER CARTRIDGE REPLACEMENT

! WARNING !

To reduce the risk associated with choking:

- > Do not allow children under 3 years of age to have access to small parts during the installation of this product.

To reduce the risk associated with the ingestion of contaminants:

- > Do not use with water that is microbiologically unsafe or of unknown quality without adequate disinfection before or after the system. Systems certified for cyst reduction maybe used on disinfected water that may contain filter able cysts. EPA Establishment #070595-Mex-001

CAUTION:

To reduce the risk associated with property damage due to water leakage:

- > Read and follow replacement instructions before replacement of the filter cartridge.
- > Protect from freezing, remove filter cartridge when temperatures are expected to drop below 33° F (1° C).

8.1 Lighting

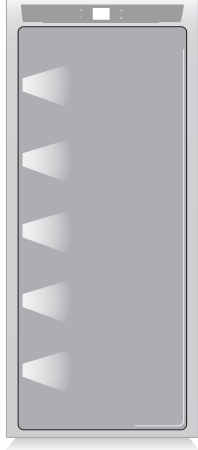

To provide optimum interior lighting, LED strips illuminate the freezer compartment from the side and sets of LED lights directly illuminate different areas of the compartment.

In case of malfunction and/or wearing out of the lighting system, the repair should be carried out by a qualified Bertazzoni Service technician.

9.1 General directions

Your appliance is designed to ensure precise, constant temperatures and appropriate humidity levels in all compartments.

Nevertheless, to properly preserve all of your foods, it is not enough to have an excellent appliance. It is also necessary to know the rules for correct food preservation.

Do bear in mind that all foods will inevitably change their characteristics over the passage of time. This change begins long before the food is consumed, since foods contain micro organisms which multiply and can cause deterioration. This process occurs more rapidly due to improper handling, preservation temperatures and humidity levels.

It is therefore recommended to follow the directions presented below which will permit using your freezer in the most effective and safe manner to keep your foods in the best way for as long as possible.

Periodically check that all foods are in a perfect state of preservation. If you believe that a food item was kept for an excessive period of time and may be deteriorated, do not consume this item or even taste it, even if it seems to still be healthy, since the bacteria that cause deterioration of food can also cause poisoning and illness.

When in doubt, throw the food away.



9. FOOD STORAGE

9.2 How to best preserve food quality

When buying groceries

Always take the following precautions:

- Place any packages of raw meat, fish or poultry in plastic bags so that they do not drip on other foods.
- Purchase meat, poultry and fish last. Do not leave your groceries in a warm car after shopping. Keep a freezer bag in your car and use it in case of very high temperatures or long trips.
- Check the production dates and "best before" times on foods to be sure that they are fresh.
- Be very careful when buying fresh foods, and only buy a quantity that can be consumed during your planned preservation period.

When placing foods in

- To keep food in the freezer is a good idea to use freezer containers.
- Label and date the packages.
- Be careful to correctly position the food items on the shelves in a way that does not obstruct the air circulation vents inside the compartment.



Warning

After a prolonged interruption of electrical power, once the electrical power is re-activated, an audible signal will indicate if the temperature has raised above normal levels. In addition to this the display will show for one minute the highest temperature detected inside the compartments, to allow the user to decide how to better use the food items.

After one minute the display will resume normal operation, while the Alarm button  will continue to blink.

Press the Alarm button  to display the highest recorded temperatures.

10. CARE AND CLEANING

10.1 Care and Cleaning

To clean the parts made of steel use a microfiber cloth and the sponge provided in the kit with the appliance. Always use the cloth and sponge in the direction of the steel's satin finish.

Every now and then, to polish the steel, wipe with a slightly damp microfiber cloth.

Do not use the sponge on aluminium parts, such as the handles and the profiles of the glass shelves. You should use special care to keep the ventilation openings in the appliance or in the cabinet that houses it free of obstructions.



Carefully follow the detailed directions that can be found in the provided kit and never use abrasive or metallic products which could scratch and damage the satin finishing on the appliance permanently.

Before performing any sort of cleaning, disconnect the appliance from the electrical power supply.

Make sure you do not damage the refrigerant circuit in any way.



Warning

Do not use chlorine-based detergents or cleaning agents.

10.2 Internal cleaning

Clean the internal and removable parts by washing them with a solution of lukewarm water, a small amount of dishwashing detergent.

Rinse and dry right away.

Do not use mechanical devices or other methods to speed up defrosting.



Warning

Do not use water on the electrical parts, lights and control panel.



Warning

The use of chlorine-based detergents or similar that contains it should be avoided (bleach, hypochlorite, etc).



Do not bring cold glass parts into contact with boiling water.

Do not wash any parts of the appliance in a dishwashing machine since this could damage or irreparably deform the parts.

10.3 Cleaning of the toe kick cover, filter and condenser.

It is recommended to perform the following cleaning steps very 6 months. An audio and visual message on the display will serve as a reminder.

It is possible to disable the warning signal and see the time left before the next cleaning has to be done.

Behind the frontal toe kick cover there is the condenser.

To clean it use a vacuum cleaner with a soft brush attachment at maximum power, sweeping it along the vent slits. In case of a significant dust build up, the toe kick cover can be removed to allow a more accurate cleaning of the filter.

On the maintenance settings,  after the installation of the unit and after it has been turned on, you can set the condenser cleaning warning.

In the case the warning sign is enabled, there will be an audible signal every 6 months, alerting that it is time to clean the condenser.

After cleaning it, touch the reset icon in order to reactivate the warning signal in 6 months.

If you do not want the cleaning signal alert for the condenser, touch the Off icon.

10. CARE AND CLEANING

Lower condenser.

For cleaning the condenser follow the instructions:

- > Switch off the appliance by pressing the Unit button  on the main control panel for approx 3 seconds.
- > Wait approx 30 minutes, until the finned condenser cools down to room temperature.
- > Remove the removable grille under the door.

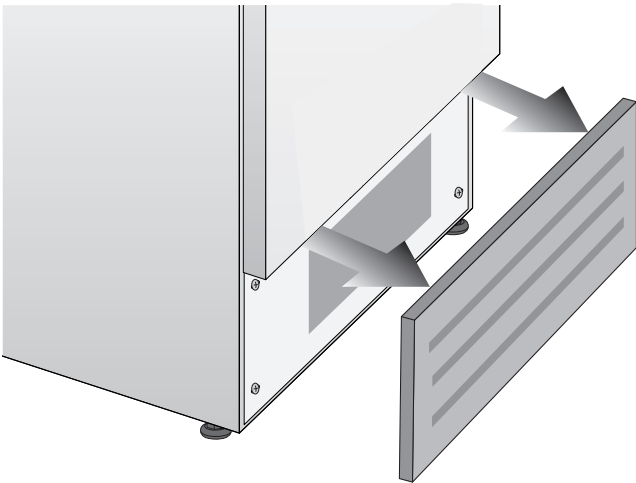

- > Clean it thoroughly from any dust build up as shown in the picture, taking care not to damage it.

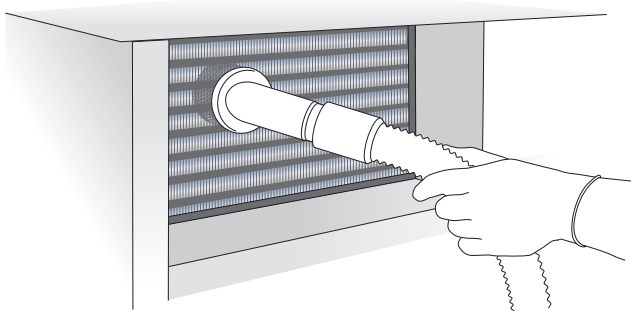

- > Restart the unit again, pressing on the unit button  for three second.



Warning

The edges of the condenser are sharp, therefore use adequate protection for hands and arms when cleaning the condenser.

11. TROUBLESHOOTING GUIDE

11.1 Troubleshooting Guide

If you notice malfunctions in your appliance, use this guide before calling for service: this guide can help you personally resolve the problem or could provide important information to be conveyed to the service technician to ensure rapid and effective repair.

Display message and audible alarms.

A malfunction is usually indicated by the display. Problems that cannot be solved by the user are reported through a fault code. Keep in mind, however, that in messages or alarms they may appear for particular conditions of use or during start-up. In these cases, deactivate the audible alarm by pressing the Alarm button  and leave the appliance running and limit the opening of the doors to the maximum for about 10-12 hours.

The freezer does not work.

Is the appliance connected to the electrical power supply?
Is electrical power available at the electricity socket?
Is the Unit button  activated?
Is the unit in 'Demo' Mode?

The freezer is warmer than usual.

Does the display show a malfunction code?
Is the temperature adjusted correctly?
Were the doors or drawers open for a long period of time?
Were large quantities of food recently inserted?
Is the unit in 'Demo' Mode?

The appliance remains in function for a long time period.

Bear in mind that during very hot weather and with very high temperatures in the room it is normal that the compressor remains on for prolonged periods of time.
Were the doors or drawers open for a long period of time?
Were large quantities of food recently inserted?
Check that the doors are closed and that the food or containers do not obstruct the perfect closure of the door.
Is one or more compartments in Shopping Mode?

If you hear unusual noises.

It is normal to hear noises from the ventilators or compressors during operation or during the defrost phase.

Noise could be more noticed depending on the position of the appliance and the surrounding environment.

Condensation inside and outside of the freezer.

If the climate is very humid, the formation of condensation is normal. Opening the door or drawers for prolonged periods of time can contribute to the formation of condensation.

In any case, make sure that the doors are always completely closed.

Ice or frost build up inside the freezer.

Did you leave the doors open for a long period of time?

Do the doors close completely?

If the doors do not close completely, contact your installer.

The doors are difficult to open.

The appliance is designed to ensure a fully hermetic closure. When the door is closed, a vacuum condition can occur: in this case it is necessary to wait a few seconds until the pressure balances before opening the door.

Appliance is cooling but lights and display are not working.

Check to see if the appliance was accidentally placed into Sabbath Mode

The Ice Maker does not work.

Make sure that the Ice Maker is on (icon ).

To switch on the Ice Maker press the button.

Make sure that the appliance is connected to the water supply.

The Ice Maker does not produce sufficient amounts of ice.

On average, the Ice Maker produces approximately 10 cubes of ice every two and half hours.

The ice cubes freeze into one block.

If the ice is not used frequently, it is possible that blocks of ice may form. It is recommended to remove the block of ice cubes and then let the Ice Maker fill the ice tray again.

The ice has an unusual flavour or colour.

When the Ice Maker is started for the first time, it is recommended to empty the first full tray of ice cubes.

If the freezer was switched off for more than one month or if the cartridge was not changed for more than six months, it could be necessary to replace the filter cartridge.

Contact a plumber or a water treatment expert to make sure that the problem is not due to the water supply.





If the unit you purchased was used as a showroom model it may be in a special energy-saving mode called Demo Mode where the appliance appears to be operating (lights work and false temperatures are displayed) but no cooling actually takes place. If you suspect your appliance is in Demo Mode please contact your point of purchase for assistance with disabling this feature.

11. TROUBLESHOOTING GUIDE

11.2 Error messages appearing on the display

Display message	Malfunction description
Power Failure!!	Prolonged interruption of electrical power the appliance resumes work automatically, the display shows the warmest temperatures achieved
Door Unit OPEN	Unit door open the message appears after few minutes from the door opening
Replace filter	Replace filter cartridge message appears when only 30% of filter capacity is left
Error Code...	Functional problems call Customer Care who may help you to solve the problem or put you in contact with the nearest Service Agent may help you solve the problem
Check condenser	Check Condenser Every 6 months the display shows the message "Check Cond", clean the condenser and follow the instructions above about how to clean the condenser.

- > In case of errors, touch the button Alarm  and the display will show the error message with its error number code.
- > The message will be shown for 3 seconds, then it will go back to the home screen.
- > For blocking the message on the screen, press on the display, the button info . The message will be on the screen for 30 seconds, then it will go back to the home screen.
- > In the case there is more than one error message, the display will show in time sequence the different error messages.

For any warranty information and service request, contact us:



In USA: <https://us.bertazzoni.com/more/support>
In Canada: <https://ca.bertazzoni.com/more/support>

1 INDICATIONS IMPORTANTES CONCERNANT LA SÉCURITÉ	2
1.1 Pour votre sécurité	2
1.2 Dans l'utilisation quotidienne	2
1.3 Respect de l'environnement.....	2
1.4 Nettoyage, désinfection et entretien du distributeur de glace et/ou d'eau (si présent).....	3
1.5 Avertissement et danger	4
2 INSTALLATION	6
2.1 Installation.....	6
2.2 Raccordement au réseau hydrique.....	6
2.3 Branchement au réseau électrique	6
3 AVANT L'UTILISATION	7
3.1 Pour bien connaître l'appareil.....	7
3.2 Composants principaux	8
3.3 Contrôle électronique.....	9
3.4 Panneau de commande principal.....	9
4 MISE EN MARCHÉ DE L'APPAREIL	10
4.1 Mise en marche et arrêt.....	10
4.2 Comment régler la température pour différentes exigences.....	11
4.3 Signaux d'information d'anomalies à l'écran.....	12
5 PERSONNALISATION DES FONCTIONS ET DES CONFIGURATIONS	13
5.1 Fonctions.....	13
5.2 Réglages.....	18
6 ÉQUIPEMENT INTERNE	24
6.1 Équipement interne (positionnement, réglage, retrait).....	24
7 ACTIVATION ET UTILISATION DE LA MACHINE À GLAÇONS	25
7.1 Activation et utilisation de la machine à glaçons.....	25
7.2 Filtre à eau pour machine à glaçons dans les colonnes congélateur.....	25
8 ÉCLAIRAGE	27
8.1 Éclairage.....	27
9 CONSERVATION DES ALIMENTS	27
9.1 Indications générales.....	27
9.2 Comment maintenir une bonne qualité des aliments.....	28
10 ENTRETIEN ET NETTOYAGE	29
10.1 Entretien et Nettoyage.....	29
10.2 Nettoyage interne.....	29
10.3 Nettoyage de la grille de ventilation, du filtre et du condenseur.....	29
11 GUIDE DE RÉOLUTION DES PROBLÈMES	30
11.1 Guide des solutions aux problèmes.....	30
11.2 Indications d'anomalie pouvant apparaître sur l'écran.....	32
12 SERVICE CLIENTÈLE	33

1. INDICATIONS IMPORTANTES CONCERNANT LA SÉCURITÉ

1.1 Pour votre sécurité

- Si cet appareil remplace un autre appareil déjà existant qui doit être mis de côté ou éliminé, veiller à ce que celui-ci ne devienne pas un danger pour les enfants, en coupant le câble d'alimentation et en rendant impossible la fermeture de la porte. Prêter la même attention à la fin du cycle de vie du nouvel appareil.
- Cet appareil est conçu pour refroidir les boissons et les aliments et est destiné à un usage domestique.
- L'appareil doit être installé en suivant les instructions reportées dans la Notice d'installation. Les ouvertures prévues pour la ventilation de l'appareil ou dans la structure à encastrement doivent rester libres.
- L'appareil est doté d'un système d'éclairage à lumière concentrée moyennant des lampes à Led. Ne pas regarder à l'intérieur des lampes lorsque celles-ci sont allumées afin d'éviter tout dommage à la vue. Cette recommandation est également reportée sur l'étiquette collée à l'intérieur de la porte du réfrigérateur.
- Lorsque le congélateur fonctionne, ne pas toucher les surfaces internes en acier avec les mains humides ou mouillées, la peau pourrait rester attachée aux surfaces particulièrement froides.
- N'utiliser aucun appareil électrique à l'intérieur des compartiments prévus pour la conservation des aliments.
- Lors du repositionnement des clayettes ne pas approcher les doigts des coulisses de la clayette.
- Ne pas positionner de récipients contenant des liquides inflammables près de l'appareil.
- Durant les opérations d'entretien, arrêter complètement l'appareil en le débranchant de la prise de courant. Si la fiche est difficile à atteindre, débrancher l'interrupteur omnipolaire correspondant à la prise à laquelle l'appareil est branché.
- Les composants de l'emballage peuvent être dangereux pour les enfants; ne pas les laisser jouer avec les sachets, les films plastiques et le polystyrène.
- Toute réparation doit être effectuée par un technicien qualifié.
- Cet appareil ne doit pas être utilisé par des personnes (enfants compris) présentant des capacités physiques, sensorielles ou mentales réduites, ou sans expérience ni connaissance, sauf si celles-ci sont contrôlées ou si elles ont été auparavant formées pour utiliser l'appareil par une personne responsable de leur sécurité. Les enfants devraient être contrôlés afin d'éviter qu'ils ne jouent avec l'appareil.
- N'endommagez pas les tubes du circuit réfrigérant du congélateur.
- Ne pas placer de vaporisateurs ou de récipients contenant des agents propulseurs ou des substances inflammables dans l'appareil.

- La quantité de gaz réfrigérant contenue dans votre appareil est indiquée sur la plaque d'identification placée à l'intérieur de l'appareil. Au cas où le câble de branchement électrique devait subir des dommages, il est nécessaire de le remplacer, contacter le SAV agréé ou un électricien qualifié pour effectuer cette opération.
- Toute installation ou réparation effectuée par un personnel non autorisé, peut potentiellement créer un danger pour l'utilisateur et endommager l'appareil. Les réparations doivent être effectuées par le SAV agréé.
- Il est autorisé d'utiliser uniquement des pièces détachées d'origine du constructeur. Ce n'est qu'en cas d'utilisation de ces composants que le constructeur garantit que les conditions requises de sécurité du produit sont respectées.
- Brancher dans une prise avec mise à terre, à 3 broches.
- Ne pas éliminer la mise à terre.
- Ne pas utiliser un adaptateur.
- Ne pas utiliser de rallonges électriques.
- Couper l'alimentation de toutes les appareils avant toute intervention d'entretien.
- Si le CÂBLE D'ALIMENTATION est endommagé, il doit être remplacé par le fabricant, un réparateur agréé ou autre personne qualifiée afin d'éviter tout risque.
- Il est recommandé de surveiller les enfants afin d'éviter qu'ils ne jouent avec l'appareil.

1.2 Dans l'utilisation quotidienne

- Ne jamais utiliser un nettoyeur vapeur pour dégivrer ou nettoyer votre appareil. La vapeur pourrait atteindre des composants électriques et provoquer un court-circuit. Danger de décharge électrique!
- Ne pas utiliser d'objets pointus ou tranchants pour éliminer les couches de givre ou de glace. Il est possible d'endommager les raccords du circuit réfrigérant, ce qui rend l'appareil inutilisable. La sortie du gaz, par effet de la pression, peut causer des irritations aux yeux.
- Ne pas utiliser de manière inappropriée le socle, les tiroirs extractibles, les portes etc. en tant que point d'appui ou comme support.
- Pour le nettoyage retirer la fiche d'alimentation ou bien déconnecter l'interrupteur de sécurité. Éviter de tirer sur le câble électrique, mais saisir correctement la fiche électrique.
- Conserver l'alcool de haute gradation dans un conteneur hermétiquement fermé et placé en position verticale.
- Éviter que des huiles ou des graisses puissent souiller des éléments plastiques ou les joints des portes. Les graisses attaquent la matière plastique et les joints des portes deviennent fragiles et poreux.
- Ne pas obstruer les passages de l'air de ventilation de l'appareil.
- Il est recommandé d'autoriser l'utilisation de l'appareil uniquement à des enfants d'au moins 8 ans. Surveiller les enfants pendant le nettoyage et l'entretien.

Symboles utilisés dans le Guide:



Note

Conseils pour une correcte utilisation de l'appareil.



Important

Indications afin d'éviter tout endommagement de l'appareil



Attention

Indications afin d'éviter toute lésion aux personnes

1.3 Respect de l'environnement



> Faire très attention aux correctes modalités d'élimination de tous les composants de l'emballage.

> L'appareil ne doit pas être éliminé avec les déchets urbains. S'informer auprès des centres de collecte pour l'élimination des matériaux recyclables.

> En cas d'élimination, couper le câble d'alimentation et rendre impossible la fermeture de la porte.

> Durant l'élimination, éviter d'endommager le circuit réfrigérant.

> L'appareil ne contient pas, dans le circuit réfrigérant et dans l'isolation, de substances nocives pour la couche d'ozone atmosphérique.

1.4 Nettoyage, désinfection et entretien du distributeur de glace et/ou d'eau (si présent)

Le non-respect des instructions fournies pour la désinfection peut porter préjudice à la sécurité sanitaire de l'eau distribuée.

> Lors de la première utilisation de l'appareil, il est recommandé de faire couler l'eau dans le circuit en utilisant le « Nettoyage manuel » et d'éliminer la glace produite au cours des premières 24 heures.

> Lorsque l'appareil n'est pas utilisé pendant une période supérieure à 4 à 5 jours, il est conseillé de laver le circuit en éliminant le premier litre d'eau.

> Repositionner le bec de tirage de l'eau extractible (s'il est présent) uniquement avec des mains propres et désinfectées.

- > Nous conseillons de nettoyer périodiquement le bac ou le tiroir à glaçons à l'eau courante uniquement.
- > Le filtre doit obligatoirement être remplacé lorsque le bandeau de commande le signale ou après une période de non utilisation du système de distribution de glace/d'eau supérieure à 30 jours.
- > Il est recommandé de désinfecter le distributeur de glace et/ou d'eau à chaque remplacement du filtre avec des solutions désinfectantes spéciales qui n'altèrent pas les matériaux en contact avec les aliments (à base d'hypochlorite de sodium) ou le Kit de désinfection disponible auprès du Service après-vente. Rincez avec au moins 2 litres d'eau avant usage.
- > Le remplacement des pièces du distributeur de glace et d'eau doit être effectué en utilisant des pièces d'origine fournies par le fabricant.
- > Les interventions techniques doivent être réalisées uniquement par des professionnels qualifiés ou par le personnel du Service Après vente agréé.



Avertissement

Afin d'éviter toute contamination des aliments, veuillez suivre les instructions suivantes :

> L'ouverture prolongée de la porte peut entraîner une augmentation importante de la température dans les compartiments de l'appareil.

> Nettoyez régulièrement les surfaces qui peuvent entrer en contact avec les aliments et les systèmes de drainage accessibles.

> Nettoyez les réservoirs d'eau si ils n'ont pas été utilisés depuis 48 h ; rincez le système d'alimentation en eau raccordé à une source d'eau, si l'eau n'a pas été aspirée depuis 5 jours.

> Conservez la viande et le poisson crus dans des récipients appropriés au réfrigérateur afin qu'ils n'entrent pas en contact avec ou s'égouttent sur les autres aliments.

> Les compartiments deux étoiles pour aliments surgelés sont indiqués pour la conservation d'aliments pré-congelés, pour la conservation et la fabrication de glace et de glaçons.

> Les compartiments une, deux et trois étoiles ne sont pas indiqués pour la congélation d'aliments frais.

> Si le réfrigérateur reste vide pendant de longues périodes, veuillez l'éteindre, le dégivrer, le nettoyer, le sécher et laisser la porte ouverte pour éviter toute formation de moisissure à l'intérieur de l'appareil.



Mise en garde

Risque d'incendie ou d'explosion :

> Ce produit utilise du fluide frigorigène inflammable.

> N'utilisez pas de dispositifs mécaniques pour décongeler le réfrigérateur.

> N'utilisez pas de produits chimiques pour le nettoyage.

> Veillez à ne pas percer le tube du fluide frigorigène.

1. INDICATIONS IMPORTANTES CONCERNANT LA SÉCURITÉ

1.5 Avertissement et danger



Ceci est le symbole d'alerte de sécurité. Ce symbole vous met en garde contre les risques potentiels susceptibles d'entraîner la mort ou de provoquer des blessures à vous-même et à autrui. Tous les messages de sécurité seront précédés du symbole d'alerte de sécurité et du mot « DANGER » ou « AVERTISSEMENT ». Ces mots signifient :



Danger de mort ou risque de blessures graves en cas de non-respect de ces instructions.



Danger de mort ou risque de blessures graves en cas de non-respect immédiat de ces instructions.

Tous les messages de sécurité vous informent sur les dangers potentiels, sur les précautions à prendre pour réduire les risques de blessures et sur les conséquences en cas de non-respect des instructions.

CONSERVER SOIGNEUSEMENT CES INSTRUCTIONS !



INSTRUCTIONS DE SÉCURITÉ IMPORTANTES

Ce manuel contient les instructions de fonctionnement pour les utilisateurs de l'appareil. Conserver ce manuel dans un endroit facilement accessible pour toute consultation future.

Une installation, un réglage, une modification, une réparation ou un entretien inappropriés peuvent causer des dommages matériels, des blessures, ou la mort.

Lire attentivement les instructions d'installation, d'utilisation et d'entretien avant d'installer ou de réparer cet équipement.

Pour réduire le risque d'incendie, de choc électrique ou de blessures corporelles lors de l'utilisation de l'appareil, suivre les précautions de base, y compris celles énoncées ci-après :

- > Les enfants doivent être surveillés pour s'assurer qu'ils ne jouent pas avec l'appareil.
- > Cet appareil n'est pas destiné à être utilisé par des personnes (y compris des enfants) ayant une déficience physique, sensorielle ou un manque d'expérience et de connaissances, à moins qu'elles n'aient été supervisées ou instruites sur l'utilisation de l'appareil par une personne responsable de leur sécurité.

- > Cet appareil est conçu pour réfrigérer les boissons et les aliments, et est destiné à un usage domestique.
- > Cet appareil est destiné à être utilisé dans un environnement domestique ou similaire tel que : cuisines de magasin, de bureau, et autres environnements de travail ; agritourismes, hôtels, motels et autres environnements de type résidentiel ; environnements de type chambres d'hôtes ; restauration et toute autre application non commerciale.
- > Ne PAS utiliser de rallonge ou d'adaptateur.
- > Brancher l'appareil dans une prise à 3 broches reliée à la terre.
- > Ne pas retirer la broche de terre.
- > Si disponible, le kit de fabrication de glaçons peut être ajouté à certains modèles. Voir l'étiquette de série à l'intérieur du compartiment alimentaire de l'appareil pour obtenir des informations sur le modèle du kit de fabrication de glaçons.
- > Un technicien d'entretien qualifié doit raccorder le dispositif de fabrication de glaçons (si disponible) et l'appareil au système d'alimentation en eau (si l'appareil prévoit l'alimentation en eau).
- > S'il est présent, nettoyer régulièrement le seau ou le tiroir à glaçons, mais en n'utilisant que de l'eau potable.
- > L'appareil ne doit être alimenté qu'en eau potable (s'il est raccordé à une alimentation en eau).



En cas de coupure de courant, ne pas utiliser l'appareil.



La zone où est installé l'appareil doit être libre de tout combustible ou matériau et vapeur inflammable.



Les ouvertures de ventilation, dans l'enceinte de l'appareil ou dans la structure intégrée, ne doivent pas être obstruées. Veiller à ce qu'aucun obstacle ne soit présent au niveau des ouvertures d'admission et de sortie de l'air.



Ne pas ranger des substances explosives telles que des bombes aérosols contenant un propulseur inflammable dans cet appareil.



Ne jamais utiliser d'appareils électriques à l'intérieur des compartiments de rangement des aliments de l'appareil, à moins qu'ils ne soient du type recommandé par le fabricant.

CONSIGNES DE SÉCURITÉ IMPORTANTES POUR UNE MISE AU REBUT CORRECTE DE VOTRE VIEUX RÉFRIGÉRATEUR



Risque d'étouffement

Retirer les portes ou le couvercle de votre ancien appareil.

Le non-respect de cette consigne peut entraîner la mort ou des lésions cérébrales.



Risque de piégeage pour les enfants. Avant de jeter un vieux réfrigérateur ou congélateur :

- > Démontez les portes.
- > Laissez les clayettes en place pour éviter que les enfants ne pénètrent facilement à l'intérieur de l'appareil.
- > **REMARQUE IMPORTANTE :** Le piégeage et le risque d'étouffement des enfants représentent des dangers qui n'appartiennent pas au passé. Les réfrigérateurs mis au rebut ou abandonnés constituent toujours un danger, même s'ils le sont pour « quelques jours seulement ». Si vous devez vous débarrasser de votre ancien réfrigérateur, veuillez suivre ces instructions pour éviter tout accident.

Informations importantes sur l'élimination des fluides frigorigènes :

Les vieux réfrigérateurs doivent être mis au rebut conformément aux réglementations fédérales et locales. Les fluides frigorigènes doivent être évacués par un technicien frigoriste certifié EPA selon les procédures établies.

CONSIGNES DE SÉCURITÉ IMPORTANTES POUR LA MAINTENANCE ET L'ENTRETIEN



Risque d'incendie ou d'explosion dû à la perforation des tubes réfrigérants. Suivre attentivement les consignes de manipulation. Fluide frigorigène inflammable usagé.



Toute réparation doit être effectuée par du personnel dûment formé. Utiliser uniquement des pièces de rechange autorisées par le fabricant. Ne jamais utiliser de pièces de rechange qui n'ont pas été recommandées par le fabricant (par exemple, des pièces fabriquées à la maison à l'aide d'une imprimante 3D). Si le cordon d'alimentation est endommagé, il doit être remplacé par le fabricant, son technicien d'entretien ou toute autre personne qualifiée pour éviter les dangers.

Tout équipement de réparation utilisé doit être conçu pour les fluides frigorigènes inflammables. Se conformer aux instructions de réparation du fabricant. Utiliser un nettoyant ininflammable.



Ne jamais percer les tubes de fluide frigorigène. Éviter d'endommager le circuit de réfrigération.



Ne pas utiliser de dispositifs mécaniques ou d'autres moyens pour accélérer le processus de dégivrage autres que ceux recommandés par le fabricant.

RISQUE DE BASCULEMENT



Le réfrigérateur est très lourd et se renverse facilement lorsqu'il n'est pas complètement installé. Pour éviter tout danger dû à l'instabilité de l'appareil, il doit être fixé conformément aux instructions (voir le manuel d'instructions fourni).

Garder les portes fermées jusqu'à ce que le réfrigérateur soit complètement installé.

Deux personnes ou plus sont nécessaires pour déplacer et installer le réfrigérateur. Le non-respect de cette consigne peut entraîner la mort ou des blessures graves.

2. INSTALLATION

2.1 Installation

Veillez à ce que l'installation soit correctement effectuée, en respectant toutes les indications reportées dans la notice d'installation fournie avec l'appareil.



Attention

Il est absolument nécessaire d'effectuer le raccordement hydraulique avant tout branchement électrique.

2.2 Raccordement au réseau hydrique

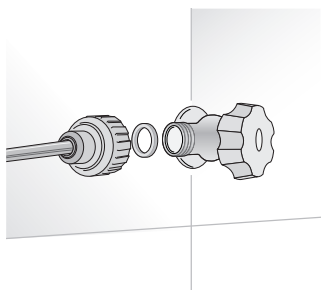

Les modèles dotés de dispositif pour la production de glaçons (Appareil à glaçons) nécessitent d'un raccordement au réseau hydrique domestique. Celui doit être réalisé moyennant le tuyau de remplissage d'eau avec un filet de 3/4" fourni.

La pression du réseau doit être comprise entre 0.05 MPa et 0.5 MPa (entre 0.5 Bar et 5 Bar).

Différentes pressions de fonctionnement peuvent entraîner des dysfonctionnements ou des pertes dans le circuit hydraulique.

L'appareil ne doit être alimenté qu'avec de l'eau potable.



Attention

L'appareil ne doit être alimenté qu'avec de l'eau potable.



Attention

Veiller à ce que l'installation soit correctement effectuée, en respectant toutes les indications reportées dans le spécifique manuel d'installation fourni avec l'appareil.



Attention

Ne pas tenter d'utiliser un adaptateur d'origine locale de fil de tuyau d'arrosage ou ligne d'alimentation tressé. Il va priver les discussions sur l'appareil de l'eau solénoïde de connexion.

2.3 Branchement au réseau électrique

L'appareil est doté d'une fiche de type Schuko de 16A et doit être branché au réseau électrique moyennant une prise Schuko correspondante.

N'utiliser ni rallonges ni adaptateurs multiples pour le branchement.

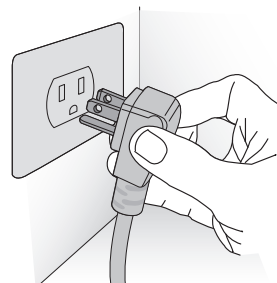

Important

N'utiliser ni rallonges ni adaptateurs multiples pour le branchement.

3. AVANT L'UTILISATION

3.2 Composants principaux

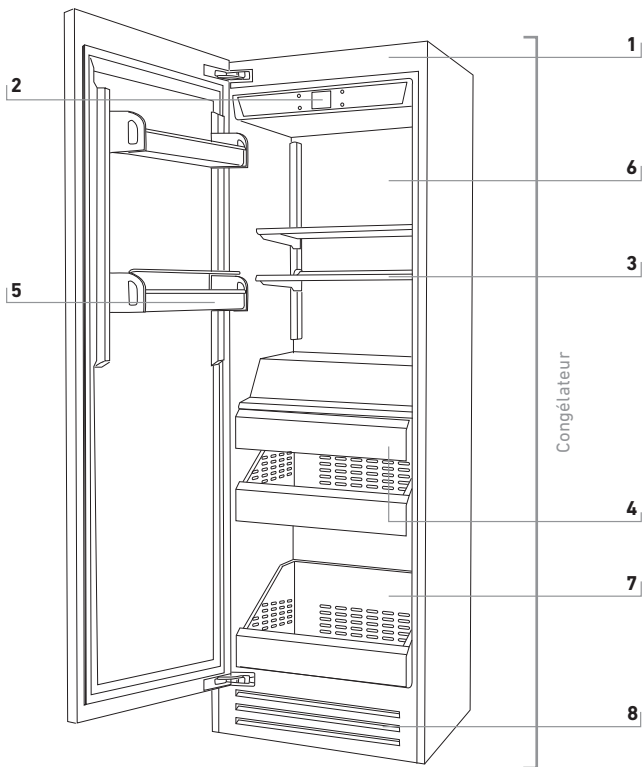

Congélateur

- 1)** Structure en acier inox avec finitions en aluminium
- 2)** Panneau de commandes.
- 3)** Système de repositionnement des clayettes.
- 4)** Producteur de glace automatique.
- 5)** Grands balconnets contre porte.
- 6)** LED d'éclairage.
- 7)** Tiroirs en acier.
- 8)** Grille amovible (condenseur).

3.3 Contrôle électronique

L'innovant système de contrôle électronique conçu par Bertazzoni maintient une température constante dans les trois compartiments et l'affiche sur l'écran du panneau de contrôle. Il assure également l'interaction de l'utilisateur permettant de personnaliser les configurations des différentes fonctions et de recevoir des messages sonores et/ou visuels en cas de dysfonctionnement de l'appareil.

3.4 Panneau de commande principal

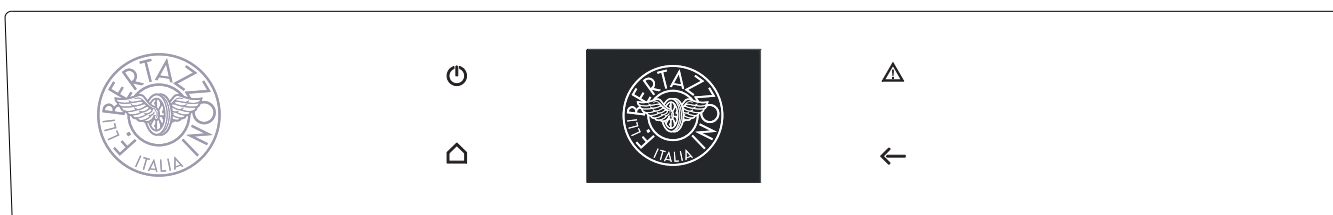

Marche/Arrêt

Touchez l'icône pour allumer ou éteindre l'appareil.



Page d'accueil

Touchez l'icône « home » pour retourner à la page-écran principale.



Alarme

Touchez l'icône pour afficher les différentes fonctions des alarmes et pour les désactiver.



Flèche arrière

Touchez l'icône en flèche pour retourner à la page-écran précédente.

4. MISE EN MARCHÉ DE L'APPAREIL

4.1 Mise en marche et arrêt

Première mise en marche de l'appareil

Touchez l'icône . À l'écran s'affichent les pages-écrans de lancement suivante:

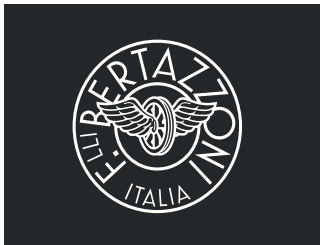

1) Logo Bertazzoni.



2) Test initial (il dure environ 3 minutes).

3) À l'écran s'affiche la page-écran principale avec la température mesurée par le réfrigérateur à l'intérieur des différents compartiments. L'appareil commence automatiquement à refroidir jusqu'à atteindre les températures prédéfinies.

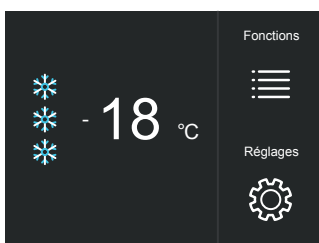

4) Page d'accueil - compartiment congélateur -18 °C (0 °F)

Lors de la première mise en marche de l'appareil il est recommandé d'attendre au moins 12 heures sans ouvrir les portes et avant d'y introduire des aliments. Pendant cette période il est conseillé de désactiver tout message d'erreur en pressant l'icône Alarme.

Mise hors tension.



1) Touchez l'icône  Off (arrêt).

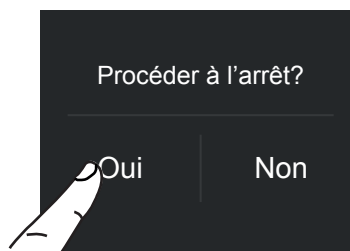

2) Touchez l'icône Oui pour procéder.



3) Confirmez la mise hors tension en touchant l'icône Oui.



Quand le congélateur est éteint, il n'y a aucun signal indiquant que l'appareil est branché dans une prise.

Mise hors tension en cas d'arrêt prolongé

En cas de périodes d'absence prolongées il est recommandé de mettre hors tension le réfrigérateur en pressant l'icône  de l'appareil pendant trois secondes et de débrancher la fiche électrique ou le disjoncteur qui contrôle la prise de courant.

Videz complètement le réfrigérateur, nettoyez-le et séchez-le et laissez les portes et les bacs partiellement ouverts afin d'éviter toute formation de mauvaises odeurs.



Si lors de la première mise en marche le message de Veille (Standby) ne s'affiche pas, mais apparaît un autre message, cela signifie que l'appareil a déjà commencé le processus de refroidissement.

Pendant la première mise en marche, il ne sera pas possible d'utiliser le Menu pour modifier les configurations d'usine avant que soient atteintes les températures prédéfinies. Pendant la première mise en marche, il ne sera pas possible d'utiliser le Menu pour modifier les configurations d'usine avant que soient atteintes les températures prédéfinies.



Chaque fois que l'appareil est actionné le système effectue une procédure d'autodiagnostic qui dure environ trois minutes avant sa mise en marche complète.

4.2 Comment régler la température pour différentes exigences.

Chaque modèle a été soigneusement testé avant de quitter l'usine et réglé de manière à assurer des performances élevées et de faibles consommations. Généralement, il n'est pas nécessaire de modifier les réglages d'origine.

L'aspect de la page d'accueil pour les différents modèles est le suivant :

Compartment Congélateur  - 18 °C Température prédéfinie

Modifier la température des compartiments

Comment modifier la température du compartiment Congélateur.

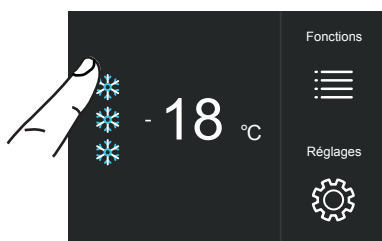

1) Page d'accueil. Touchez l'icône  du compartiment Congélateur.

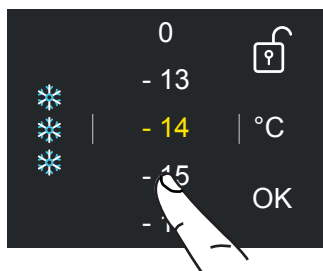

2) Défilez vers le haut/bas pour sélectionner la température désirée

du congélateur de -13° C à -23° C (de +9° F à -11° F)

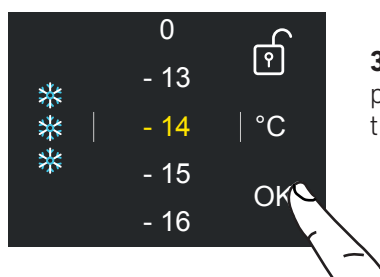

3) Touchez l'icône ok pour confirmer la température désirée.



La température affichée peut varier légèrement par rapport à la température prédéfinie suite à des ouvertures fréquentes des portes ou à l'introduction d'aliments à la température ambiante ou de grandes quantités d'aliments. Pour atteindre la température sélectionnée, 6 à 12 heures sont nécessaires.

Icône Cadenas.

L'icône cadenas apparaît quand les températures sont définies.

L'icône cadenas ouvert/fermé indique qu'il est possible ou impossible de modifier ultérieurement les températures des compartiments.



Généralement un cadenas jaune ouvert peut être affiché ouvert; dans ce cas il est possible de faire défiler l'écran vers le haut ou vers le bas avec un doigt, de sélectionner la température désirée et presser OK pour confirmer.

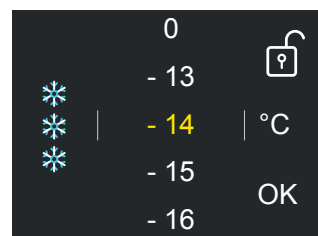

Alors qu'un cadenas fermé est affiché si l'utilisateur a activé quelques fonctions qui modifient les configurations du Compartiment Congélateur, par conséquent l'utilisateur dans cette condition ne sera plus en mesure de modifier la température des compartiments.

4. MISE EN MARCHÉ DE L'APPAREIL

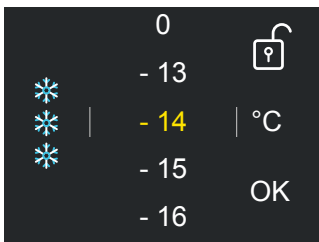

En cas de pression de l'icône fonction et d'activation d'une fonction spécifique (par exemple, vacances, etc.), le cadenas jaune apparaît fermé et il ne sera pas possible de modifier la température des compartiments tant que la fonction activée n'est pas terminée ou si elle est désactivée manuellement.

4.3 Signaux d'information d'anomalies à l'écran.

Un système de contrôle intégré fournit des informations à travers des messages textuels lumineux que vous pouvez voir affichés sur l'écran.

Le signal vocal accompagne certains des signaux d'anomalie et peut être désactivé en touchant l'icône d'alarme  sur le panneau de commande principal.

Vous pouvez trouver la liste des signaux correspondant aux anomalies à la fin de ce manuel.



INFORMATIONS POUR L'UTILISATION DE L'ÉCRAN.

Vous pouvez personnaliser le fonctionnement de votre appareil Bertazzoni afin de l'adapter aux différentes façons dans lesquelles vous désirez l'utiliser.

5.1 Fonctions.

Après avoir touché l'icône Fonction  sur la page d'accueil s'affichent les icônes des fonctions disponibles suivantes.

-  **1) Congélateur Shopping.**
-  **2) Vacance.**
-  **3) Réfrigération Bouteilles.**
-  **4) Machine à glaçons.**
-  **5) Filtre de l'eau.**
-  **6) Nettoyage du circuit d'eau.**

1) Congélateur Shopping

Cette fonction fonctionne au maximum niveau de puissance, sans aucune pause, de un minimum de 1 heure au maximum de 12 heures, en référence du temps réglé, en assurant un refroidissement plus rapide des aliments qui viennent d'y être introduits. La fonction se désactive automatiquement, en retournant ainsi à la température précédemment fixée. Vous pouvez programmer l'activation de cette fonction. Suite à une interruption prolongée du courant électrique il est nécessaire de réactiver la fonction.



A) Page d'accueil. Touchez l'icône des Fonctions.

B) Touchez l'icône Congélateur Shopping.

C) Touchez l'icône On pour activer la fonction.

D) Défilez vers le haut / bas pour configurer le temps requis et ensuite pressez Ok

Vous pouvez programmer une période de temps allant de 1 à 24 heures.

5. PERSONNALISATION DES FONCTIONS ET DES CONFIGURATIONS

2) Vacance

Cette fonction (recommandée en cas d'absence prolongée car elle permet de réaliser de considérables économies d'énergie) porte la température du compartiment congélateur à -18°C (-0.4°F).

Vous pouvez programmer la durée de cette fonction ou bien vous pouvez la désactiver manuellement à votre retour d'une période d'absence. Cette fonction reste active même en cas d'interruption prolongée du courant électrique pendant la période d'absence.

Vous pouvez programmer une période de temps allant de 1 à 90 jours.

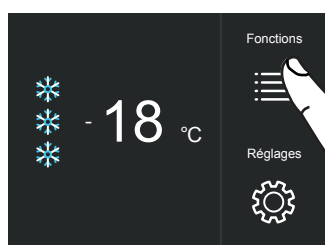

A) Page d'accueil. Touchez l'icône des Fonctions.

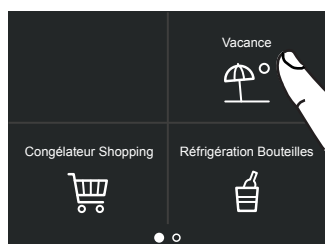

B) Touchez l'icône Vacance.

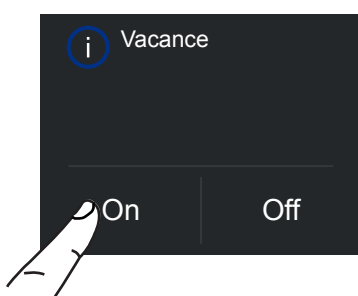

C) Touchez l'icône On pour activer la fonction.

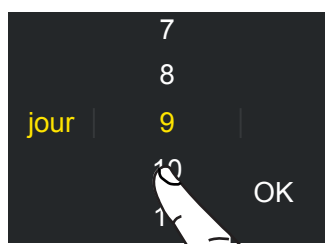

D) Défilez vers le haut / bas pour configurer le temps requis (en jours) et ensuite pressez ok.

Vous pouvez programmer une période de temps allant de 1 à 90 jours.

3) Réfrigération Bouteilles

Vous pouvez activer cette fonction quand il est nécessaire de refroidir rapidement des boissons, en les plaçant à l'intérieur du compartiment congélateur.

Vous pouvez sélectionner une durée de 1 à 45 minutes. Un signal sonore indique que la température optimale a été atteinte.

Une fois les boissons retirées, désactivez le signal sonore en pressant l'icône Alarme .

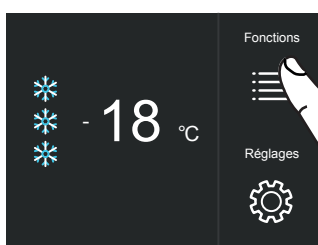

A) Page d'accueil. Touchez l'icône Fonctions.

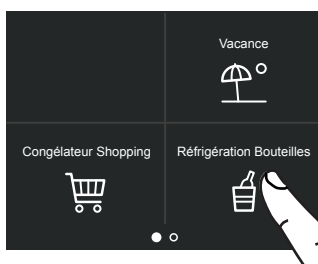

B) Touchez l'icône Rafraîchisseur Bouteilles.

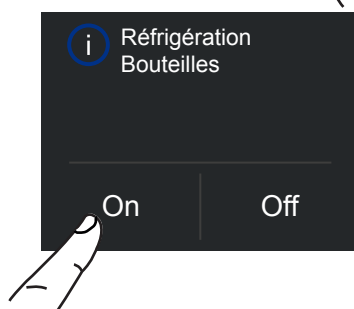

C) Touchez l'icône On pour activer la fonction.

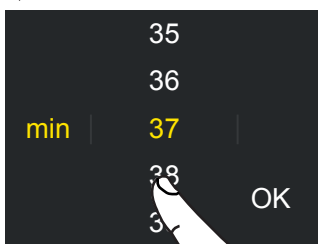

D) Défilez vers le haut / bas pour configurer le temps requis (en minutes) et ensuite pressez Ok.

4) Activation de la machine à glaçons

Avant d'activer la machine à glaçons pour la première fois il est recommandé d'effectuer un prélavage du circuit de l'eau. Après quelques minutes vous pouvez activer la machine à glaçons. Après quelques minutes vous pouvez activer la machine à glaçons.

! Important

Ne pas activer la machine à glaçons si l'appareil n'est pas raccordé au réseau de l'eau.

4a) Configurer la taille des glaçons - Glaçons Super

La fonction Machine à glaçons vous permet de sélectionner la taille des glaçons, en choisissant entre Large (réglage base) ou Moyenne, et l'activation de la fonction Glaçons Super, qui augmente la quantité de glaçons produits. La fonction Glaçons Super se désactive automatiquement après 24 heures.

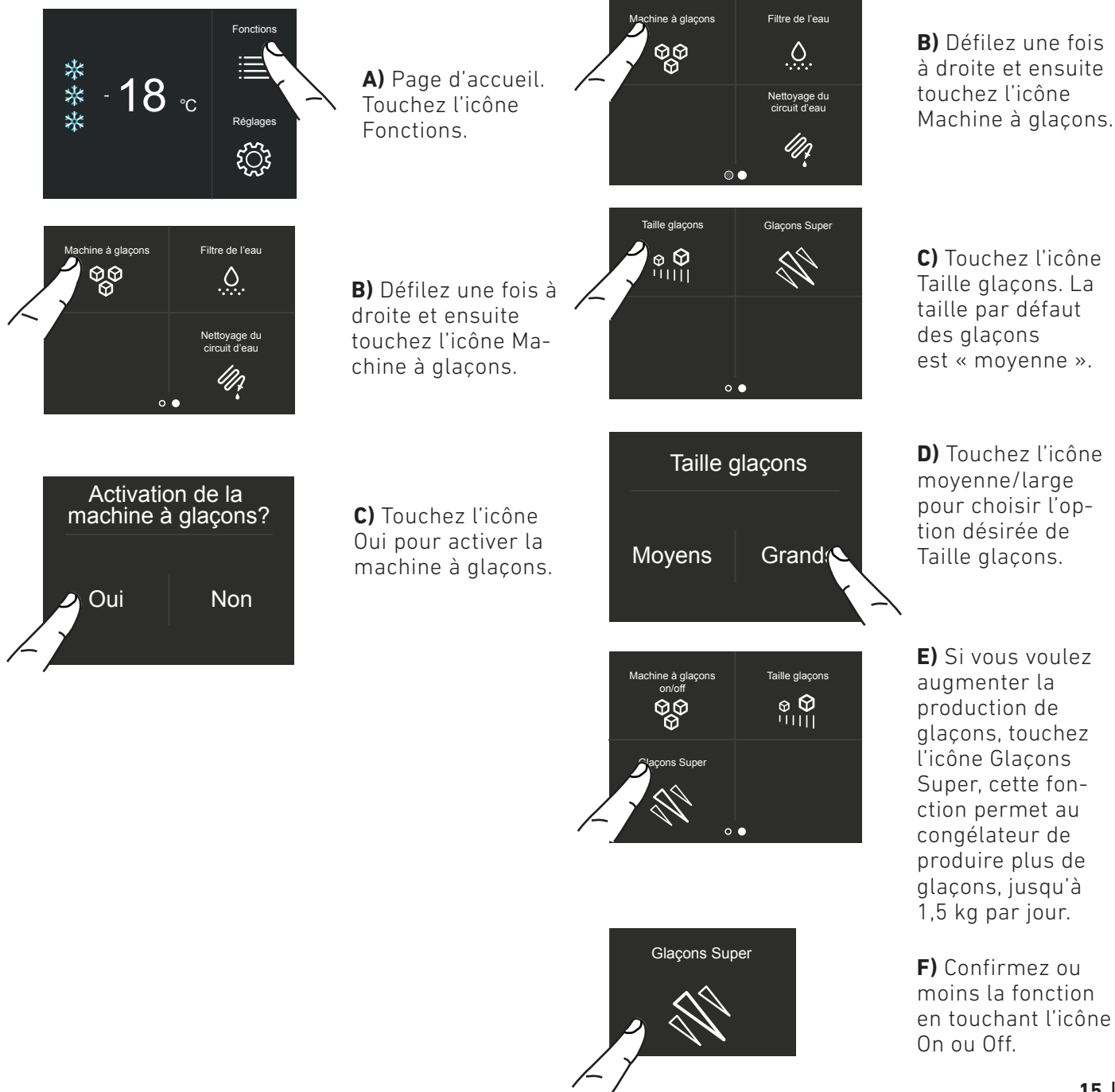

5. PERSONNALISATION DES FONCTIONS ET DES CONFIGURATIONS

5) Activation filtre de l'eau

Le filtre de l'eau est un élément essentiel pour la purification de l'eau utilisée pour produire les glaçons et pour nettoyer le circuit. L'écran vous permet d'afficher le temps restant avant de devoir remplacer le filtre. L'Aide-mémoire pour le filtre de l'eau doit être activé par l'utilisateur.

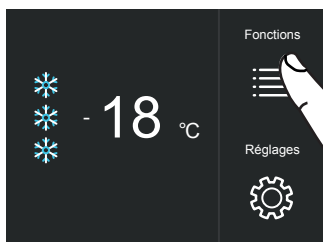

A) Page d'accueil. Touchez l'icône Fonctions.



B) Défilez une fois à droite et ensuite touchez l'icône Filtre de l'eau.



C) Confirmez la fonction en touchant l'icône Oui.



D) Confirmez la fonction en touchant l'icône Oui.



E) Ici sont indiqués les jours restants avant la date prévue pour le remplacement du filtre.

Touchez l'icône Home .

5a) Désactivation Filtre de l'eau

Pour désactiver un compte à rebours à rebours aide-mémoire du filtre actif, suivez les étapes suivantes:

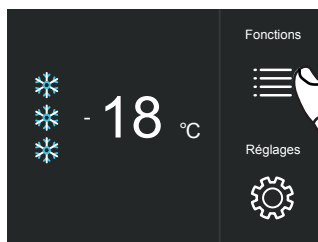

A) Page d'accueil. Touchez l'icône Fonctions.

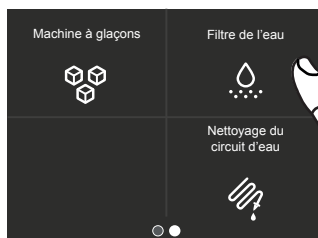

B) Défilez une fois à droite et ensuite touchez l'icône Filtre de l'eau.



C) Repoussez l'Aide-mémoire du filtre de l'eau activé.



D) Confirmez la fonction en touchant l'icône Oui.

5b) Rétablissement filtre

La fonction Rétablissement filtre remet à zéro le compte du temps restant avant de devoir remplacer le filtre. Chaque fois que la cartouche du filtre est remplacé il est nécessaire de remettre à zéro le compteur.

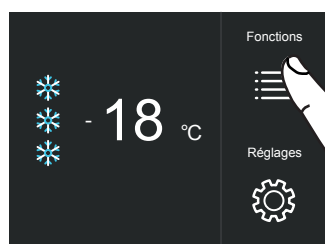

A) Page d'accueil. Touchez l'icône Fonctions.



B) Défilez une fois à droite et ensuite touchez l'icône Filtre de l'eau.



C) Touchez l'icône Réinitialiser.



D) Touchez l'icône Oui pour continuer.



E) Vous pouvez afficher la durée utile totale de la Cartouche du filtre de l'eau.

Pressez l'icône Home  pour retourner à la page-écran principale ou bien pressez « Oui » pour désactiver l'aide-mémoire du filtre.

6) Nettoyage manuel, Filtre de l'eau

Si la production de glaçons est désactivée ou inutilisée pour une période prolongée, il est recommandé d'exécuter une fonction de Nettoyage manuel. Avant de procéder il est important d'éteindre la machine à glaçons.

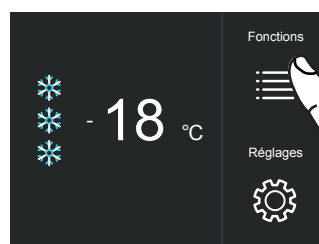

A) Page d'accueil. Touchez l'icône Fonctions.



B) Touchez l'icône Nettoyage du circuit d'eau.



C) Touchez l'icône Oui pour activer le nettoyage manuel.

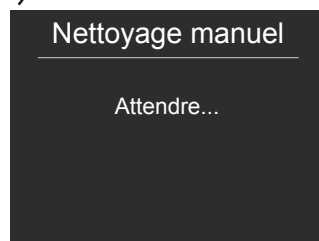

D) Veuillez attendre...

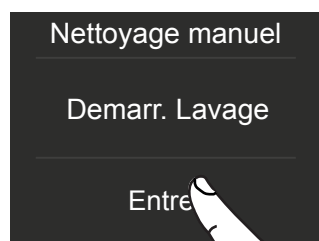

E) Touchez l'icône entrer pour lancer le nettoyage.

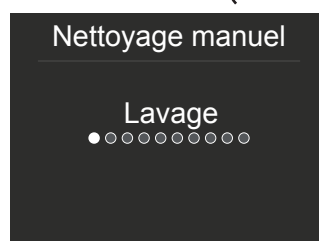

F) Nettoyage en cours...

5. PERSONNALISATION DES FONCTIONS ET DES CONFIGURATIONS



G) Une fois le nettoyage terminé, pressez ok et videz l'eau du bac à glaçons.

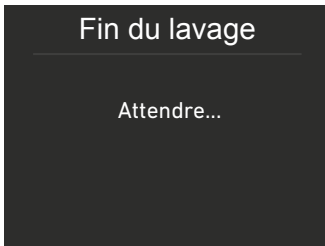

H) Attendez quelques secondes, l'écran du menu principal apparaît.

Répétez le nettoyage jusqu'à quand l'eau sur le plateau du congélateur est propre.

 Placez correctement le bac à glace ou une cuvette appropriée pour la collecte de l'eau sous le distributeur de glaçons, et ensuite fermez le tiroir. À la fin, nettoyez le bac à glace.

Bypass du filtre

Il est possible de contourner le système de filtration inclus quand l'eau du réseau hydraulique domestique disponible est d'excellente qualité. Il est simplement possible de déposer le filtre de l'eau de l'adaptateur et le système contourne automatiquement la cartouche.

5.2 Réglages.

Vous pouvez personnaliser les configurations de votre congélateur Bertazzoni pour l'adapter aux différentes façons dans lesquelles vous désirez l'utiliser.

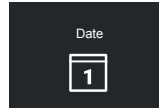

1) Date.

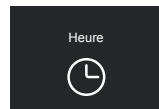

2) Heure.



3) Degrés Celsius ou Fahrenheit.

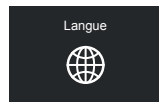

4) Langue.



5) Sabbath.

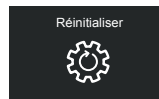

6) Réinitialiser.

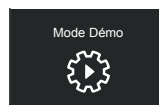

7) Mode Démo.

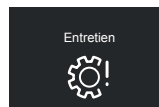

8) Entretien.

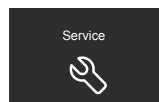

9) Service.

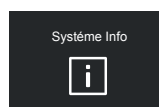

10) Système Info.

1) Date

Sur l'écran s'affiche la date dans le format (jour:mois:année).

Vous pouvez modifier les configuration simplement en touchant l'écran.

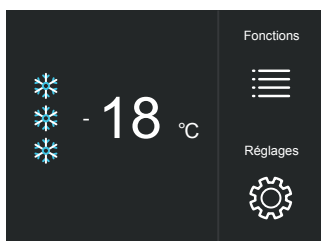

A) Page d'accueil. Touchez l'icône Réglages.

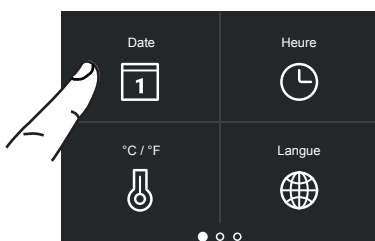

B) Touchez l'icône Date.

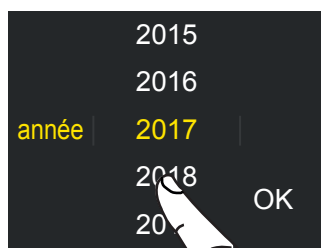

C) Défilez vers le haut ou vers le bas pour sélectionner l'année désirée et ensuite pressez Ok.

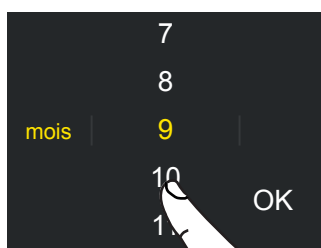

D) Défilez vers le haut ou vers le bas pour sélectionner le mois désiré et ensuite pressez Ok.

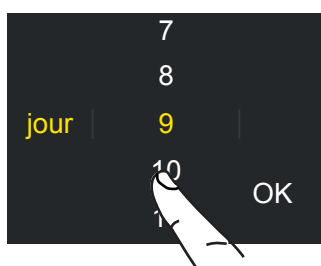

E) Défilez vers le haut ou vers le bas pour sélectionner le jour désiré et ensuite pressez Ok.

2) Heure

Sur l'écran s'affiche l'heure dans le format hh:mm. Cette fonction permet de sélectionner l'affichage 12 ou 24 h.



A) Page d'accueil. Touchez l'icône Réglages.

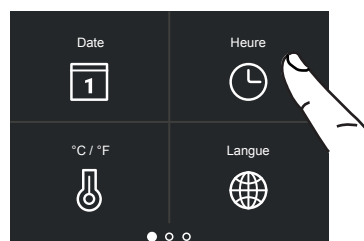

B) Touchez l'icône Heure.

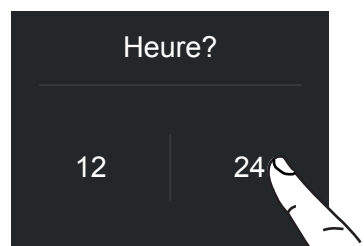

C) Touchez l'écran comme vous le préférez pour choisir le format de l'heure: 12 ou 24 heures.

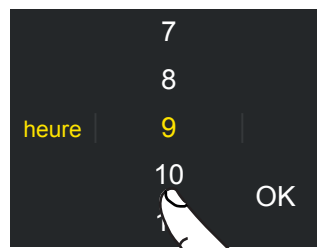

D) Défilez vers le haut / bas pour régler les heures et ensuite pressez Ok.

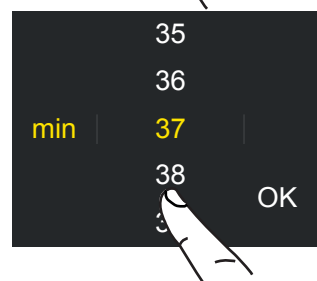

E) Défilez vers le haut / bas pour régler les minutes et ensuite pressez Ok.

5. PERSONNALISATION DES FONCTIONS ET DES CONFIGURATIONS

3) Configurer °C/°F

Cette fonction permet de choisir l'affichage de température en degrés Centigrades ou Fahrenheit. Normalement, l'appareil est configuré pour l'affichage en degrés centigrades.



A) Page d'accueil. Touchez l'icône Réglages.



A) Page d'accueil. Touchez l'icône Réglages.

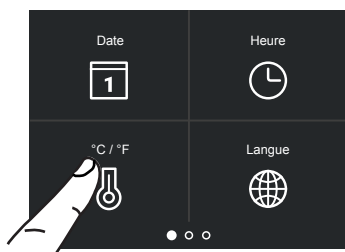

B) Touchez l'icône °C/°F.

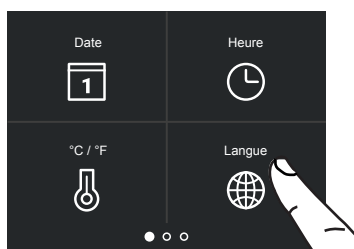

B) Touchez l'icône Langue.

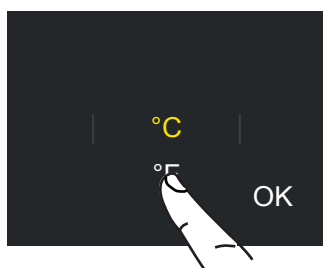

C) Défilez vers le haut / bas pour sélectionner soit degrés Centigrades soit Fahrenheit et pressez Ok.

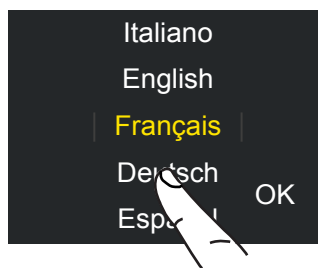

C) Défilez vers le haut / bas pour sélectionner la langue désirée et pressez Ok.

5) Mode Sabbath

Cette fonction permet de respecter l'observance de certaines règles religieuses qui demandent que l'appareil ne soit pas affecté par l'ouverture ou la fermeture des portes (le contrôle thermostatique, l'éclairage intérieur et la machine à glaçons sont désactivés).

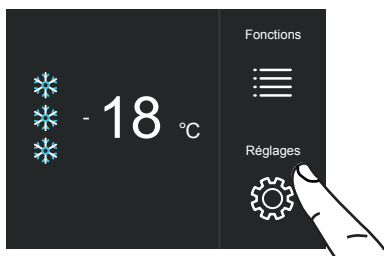

A) Page d'accueil. Touchez l'icône Réglages.

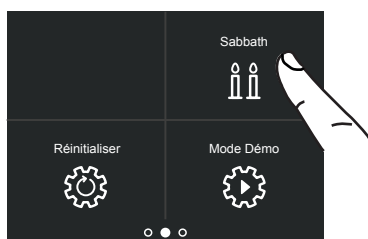

B) Défilez deux fois à droite et touchez l'icône Sabbath.

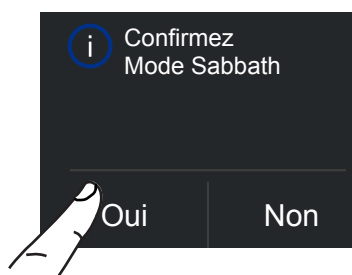

C) Touchez l'icône Oui pour activer la fonction.

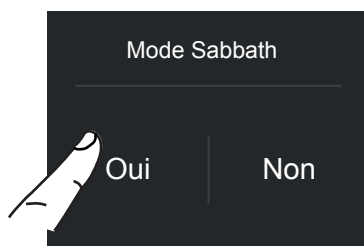

D) Touchez l'icône Oui pour activer la fonction.

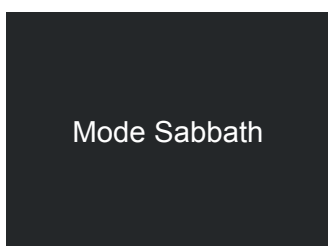

E) Le réfrigérateur fonctionne à présent sur la base de cette configuration.

6) Rétablissement

Cette fonction vous permet de rétablir les configurations de base définies en usine, en effaçant toutes les modifications apportées successivement.

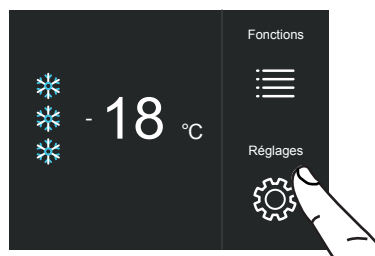

A) Page d'accueil. Touchez l'icône Réglages.

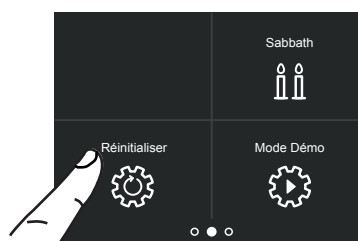

B) Défilez une fois à droite et touchez l'icône Réinitialiser.

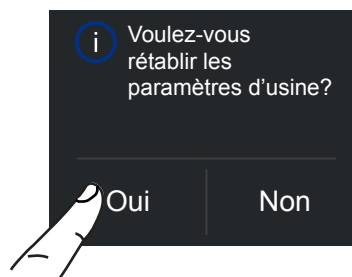

C) Touchez l'icône Oui.



D) Touchez l'icône Oui.

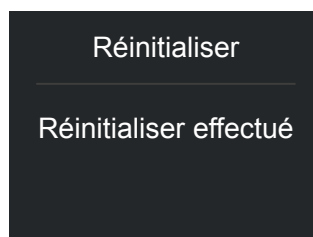

E) Le rétablissement a été effectué. Les configurations d'usine du congélateur ont été restaurées.

5. PERSONNALISATION DES FONCTIONS ET DES CONFIGURATIONS

7) Mode Démo

Vous pouvez simuler le fonctionnement du réfrigérateur, en cas d'exposition de l'appareil, dans des salons professionnels ou point de vente/magasins.

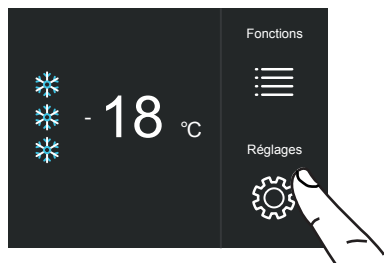

A) Page d'accueil. Touchez l'icône Réglages.

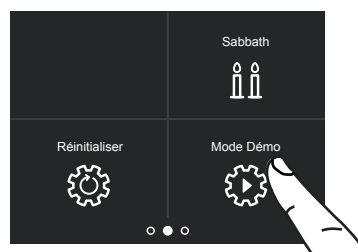

B) Défilez une fois à droite et touchez l'icône Mode Démo.

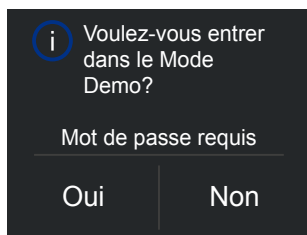

C) Touchez Oui.

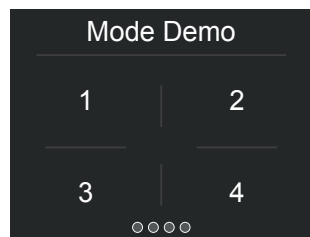

D) Saisissez le mot de passe pour l'activation.

Mot de passe par défaut 1-2-3-4

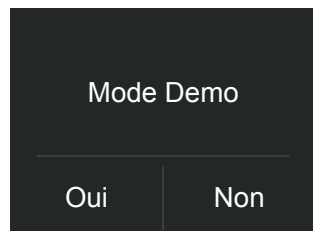

E) Pressez l'icône Oui ou Non.

8) Entretien (à travers un signal d'alarme).

Pour garantir le bon fonctionnement de l'appareil il est nécessaire d'effectuer le nettoyage de la grille de ventilation, du filtre et du condenseur.

La configuration par défaut de l'appareil est « Avertissement désactivé ».

Le nettoyage périodique vous est rappelé tous les 6 mois par un signal sonore et visuel sur l'écran.

Il est possible de désactiver le signal d'avertissement et visualiser le temps restant avant le prochain nettoyage à effectuer. **Pour plus de détails voir les pages suivantes.**

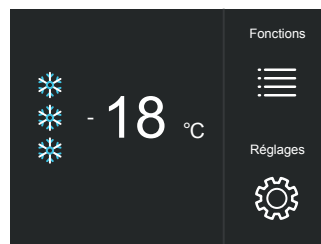

A) Page d'accueil. Touchez l'icône Réglages.

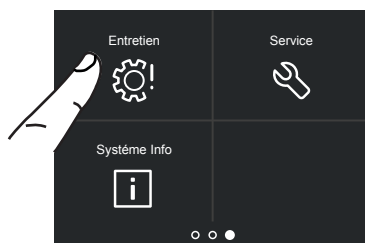

B) Défilez deux fois à droite et touchez l'icône Entretien.



C) Pour activer l'avis, touchez l'icône Réinitialiser.



D) Touchez l'icône Oui pour l'activer.

Si vous voulez désactiver l'avertissement, au point C touchez Off et après Oui comme indiqué par l'image en bas.

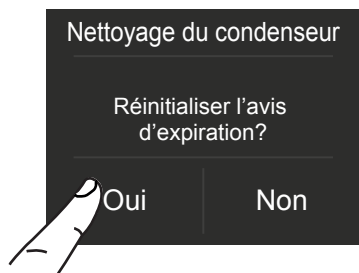

E) Pour désactiver l'avis, touchez Oui.

9) Service

La fonction Service  est réservée au service SAV Bertazzoni.

10) Système Info

La fonction Système Info permet d'afficher les données des différents appareils, comme par exemple le code du logiciel, le numéro de série et les codes d'usine du congélateur.



A) Page d'accueil. Touchez l'icône Réglages.

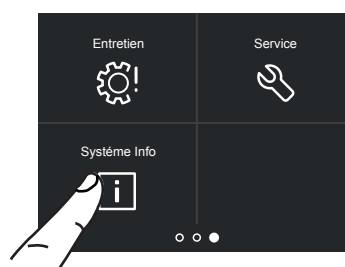

B) Touchez l'icône Système Info.

Sk Power	HW: 0504 SW: 0518
Sk User	HW: 1002 SW: 1069 - G1011

C) Voici les données de l'appareil Bertazzoni.

6. ÉQUIPEMENT INTERNE

6.1 Équipement interne (positionnement, réglage, retrait).

Bac à Glace

Positionné dans le bac supérieur du compartiment réfrigérateur

➤ après l'extraction veiller à ce qu'il soit correctement repositionné.

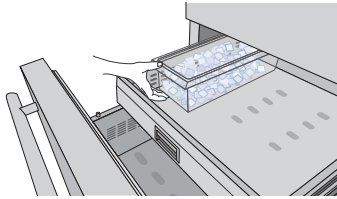

Étagères de la Porte

Les étagères de la porte peuvent être facilement retirées pour le nettoyage.

➤ Prendre l'étagère par les côtés, la pousser vers le haut jusqu'à la décrocher de son logement et la tirer vers l'extérieur.

➤ La remonter en opérant en sens inverse.

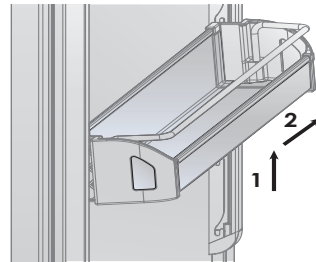

Attention

Ne pas approcher les mains ou les doigts de l'appareil à glaçons lorsque celui-ci fonctionne.

Clayettes

Les clayettes sont coulissantes et facilement repositionnables pour l'utilisateur en opérant comme suit:

➤ desserrer légèrement le tourillon de sécurité arrière.

➤ soulever la partie frontale du plan et l'incliner.

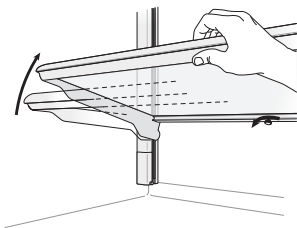

➤ pour retirer une clayette faire glisser vers le haut et l'extraire.

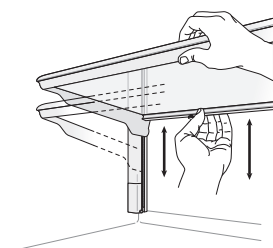

7.1 Activation et utilisation de la Machine à glaçons

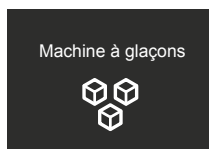

Note

> Si la glace n'est pas utilisée est souvent conseillé de vider le bac à glaçons une fois tous les 8-10 jours. Si la glace n'est pas fréquemment utilisée, les vieux glaçons perdront leur limpidité, auront une saveur particulière et deviendront plus petits.

> Il est normal que certains glaçons s'attachent entre eux. La Machine à glaçons se désactive automatiquement si la fonction Vacance est activée. Lorsque la Machine à glaçons est mis en marche la première fois, il est conseillé de vider le contenu du bac après son premier remplissage.

> Si l'unité est restée éteinte pendant un mois ou plus, il est conseillé d'effectuer un cycle de lavage du filtre pour l'eau. En cas de besoin de fermer le robinet général, il est recommandé avant tout de désactiver la machine à glaçons à travers le Menu.



Attention

La machine à glaçons continuera de fonctionner même lorsque le bac à glaçons n'est pas en place.

Pour activer la Machine à glaçons après l'installation de l'appareil, appuyer sur la touche Machine à glaçons.

Il faut compter de 12 à 24 heures avant d'avoir la production automatique de glace.

La production est de 10 glaçons par cycle et d'environ 10 cycles toutes les 24 heures.

Le rendement de ce dispositif dépend de la température configurée dans le congélateur, de la température ambiante et de la fréquence d'ouverture des portes. Si le réfrigérateur fonctionne sans être raccordé au réseau hydrique, veiller à ce que la Machine à glaçons soit désactivé moyennant la touche correspondante.

La Machine à glaçons produit de la glace jusqu'à ce le bac soit complètement rempli et s'arrête automatiquement lorsque le niveau maximal admis est atteint.

Avec la fonction Glaçons Super, il est possible d'augmenter la quantité de glace produite en 24 heures, tandis qu'avec la fonction Taille Glaçons il est possible de choisir la dimension des glaçons produits.

Le glaçons dégagent-ils une odeur inhabituelle?

La glace est un matériau poreux capable d'absorber les odeurs présentes dans son environnement. Les glaçons qui ont séjourné longtemps dans le bac à glaçons peuvent absorber de telles odeurs, rester collés les uns aux autres et diminuer progressivement de volume.

Nous recommandons de ne plus utiliser de tels glaçons.

Autres méthodes pour prévenir l'apparition d'odeurs:

> Il faudrait nettoyer de temps en temps le bac à glaçons avec de l'eau chaude. Veillez à éteindre le distributeur de glaçons avant de nettoyer le bac. Rincez bien puis essuyez avec un chiffon sec.

> Vérifiez si le congélateur contient des produits alimentaires abîmés ou dont date de conservation est dépassée. Pour empêcher l'accumulation d'odeurs, il faudrait ranger dans des emballages hermétiques les aliments qui dégagent par nature une odeur.

> Selon le modèle, vous devez peut-être remplacer le filtre à eau.

> Dans certains cas, il faudra vérifier la qualité du raccordement de l'eau dans la maison.

Bruits de fonctionnement

Bruits parfaitement normaux

> Ronflement : le groupe frigorifique fonctionne.

Les ventilateurs intégrés dans le circuit de circulation d'air fonctionnent.

> Gargouillis, bourdonnements ou clapotis léger: le fluide réfrigérant circule dans le distributeur de glaçons.

> Cliquetis sec: le moteur s'allume ou s'éteint. L'électrovanne équipant le raccord à eau s'ouvre ou se ferme.

> Léger bruit de chute: le glaçons tombent dans le bac à glaçons.



Attention

Ne placez jamais de bouteilles ou d'aliments dans le bac à glaçons pour les refroidir rapidement.

Cela risque de bloquer et d'endommager le distributeur de glaçons.

7. ACTIVATION ET UTILISATION DE LA MACHINE À GLAÇONS

7.2 Filtre à eau pour machine à glaçons dans les colonnes congélateur

Les colonnes congélateur équipées de machine à glaçons automatiques incluent un kit filtre à eau à installer extérieurement. Le collecteur du filtre à eau et les raccords hydrauliques doivent être préparés avant le positionnement final du congélateur; le branchement hydraulique qui raccorde la partie arrière de l'appareil au kit du filtre à eau doit être en position avant d'installer l'unité.

Le kit filtre à eau doit être installé dans une position accessible (comme par exemple une armoire proche ou sous l'armoire même) pour permettre le remplacement de la cartouche du filtre à eau tous les ans.

Si vous choisissez de ne pas utiliser le filtre à eau (par exemple en raccordant l'appareil à une source d'eau déjà filtrée), il est conseillé de configurer la fonction « Filtre by-pass » sur ON afin d'éviter de recevoir un avis pour changer le filtre (qui n'est pas utilisé).

7.3 Remplacement de la cartouche du filtre

Fig: 1
Schéma 1

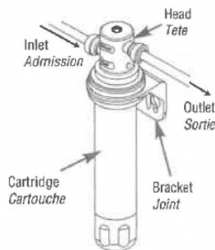
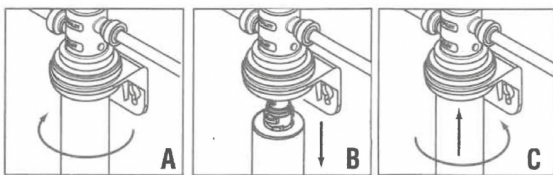

REMPACEMENT DE LA CARTOUCHE AP2

! AVERTISSEMENT !

Pour réduire le risque avec obstruction:

- > Ne permettez pas les enfants au-dessous de 3 ans d'avoir accès à des petites pièces pendant l'installation.
- Pour réduire le risque s'est associé à l'ingestion des contaminants:
- > N'employez pas avec de l'eau qui est microbiologiquement peu sûre ou de qualité inconnue sans désinfection proportionnée avant ou après le système. Des systèmes certifiés pour la réduction de kyste ne peuvent être employés sur l'eau désinfectée qui peut contenir l'établissement filtrable #070595-Mex-001 de cysts. EPAada desinfección antes

ATTENTION :

Pour réduire le risque s'est associé aux dégâts matériels dus à la fuite de l'eau

- > Lisez et suivez les instructions de cartidge de rechange avant le remplacement de la cartouche filtrante.
- > Protégez contre la congélation, enlevez la cartouche filtrante quand on s'attend à ce que les températures chutent en-dessous du centigrade de 1 degré.

COMMENT REMPLACER LA CARTOUCHE FILTRANT (LE SCHÉMA 1).

IMPORTANT: La cartouche filtrante jetable DOIT être remplacée tous les 6 mois, à la capacité évaluée ou plus tôt si une baisse apparente dans le débit se produit

Note: le système est équipé d'un clapet de dérivation interne.

- A.** Tournez le cartidge lentement vers la gauche environ 1/4 tour, jusqu'à ce qu'elle s'arrête. À cette position les orifices de sortie d'admission et sont fermés et de la pression d'eau a été soulagée. **B.** Tirez la cartouche utilisée directement vers le bas et jetez. Note: Il peut y a un peu de drainage résiduel de l'eau après que de la pression soit soulagé et pendant le déplacement de cartouche. **C.** Assurez-vous que les joints circulaires sont placés correctement dans les cannelures. Humidifiez avec de l'eau. Poussez la nouvelle cartouche dans la tête de filtre. Tournez le tour de la cartouche 1/4 vers la droite jusqu'à ce qu'elle s'arrête. La surface supérieure de la cartouche de- viendra affleurante du fond de la tête quand entièrement engagée. **D.** Ouvrez le robinet ou coulez vers le bas la valve (s'installé) et la nouvelle cartouche affleurante pendant deux minutes, en expulsant toutes les fines emprisonnées d'air et de carbone. L'eau peut courir nuageux avec de l'air mais rapidement clair.

8.1 Éclairage

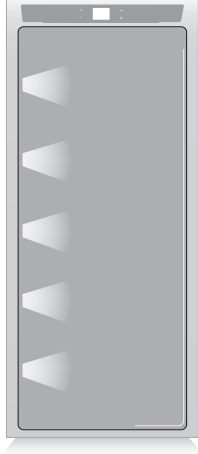

Afin de permettre une vision interne optimale est prévue un système à LED qui illumine directement différentes zones du compartiment congélateur.

En cas d'anomalies et/ou de pannes du système d'éclairage, il est nécessaire de s'adresser exclusivement au service d'assistance technique Bertazzoni.

9.1 Indications générales

Votre appareil a été conçu pour garantir des températures précises et constantes et des niveaux d'humidité appropriés à tous les compartiments.

Par ailleurs, le double système de réfrigération évite que les aliments surgelés ou la glace ne s'imprègnent de l'odeur des aliments frais et que l'humidité présente dans le réfrigérateur ne se congèle pas en formant du givre.

Toutefois, pour bien conserver tous vos aliments, il ne suffit pas d'avoir un excellent réfrigérateur, il est aussi nécessaire de connaître les règles pour une correcte conservation des aliments.

Il ne faut pas oublier que tous les aliments modifient inévitablement leurs caractéristiques au fil du temps. Leur changement commence bien avant leur consommation, car ceux-ci contiennent à l'intérieur des micro organismes qui en se multipliant en causent la détérioration.

Celle-ci est encore plus rapide suite à des manipulations, des températures de conservation et des conditions d'humidité inappropriées.

Il est par conséquent recommandé de suivre les indications reportées ci-dessous. Celles-ci vous permettront d'utiliser de manière rationnelle et sûre votre réfrigérateur-congélateur et de conserver longtemps et le mieux possible tous vos aliments.

Contrôler périodiquement que tous les aliments soient en parfait état de conservation.

Il est souvent assez facile de comprendre lorsque un aliment est détérioré, car il moisit, sent mauvais et son aspect est désagréable. Il y a toutefois des cas où la condition n'est pas si évidente. Si selon vous un aliment a été conservé trop longtemps et qu'il pourrait être périmé, ne le consommez pas et ne le goûtez même pas pour contrôler, même si il vous semble bon, car les bactéries qui provoquent la détérioration des aliments peuvent être la cause d'intoxications ou de mal-être.

En cas de doute, jeter l'aliment.

9. CONSERVATION DES ALIMENTS

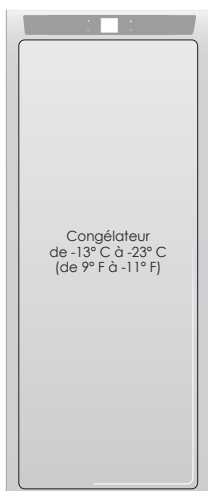

9.2 Comment maintenir une bonne qualité des aliments

Lorsque vous faites les courses

Observez toujours les précautions suivantes:

- Mettez tous les paquets contenant de la viande crue, du poisson ou de la volaille dans des sacs en plastique afin d'éviter qu'ils s'égouttent sur les autres aliments.
- Achetez la viande, la volaille et le poisson en dernier. Ne laissez pas vos achats à l'intérieur d'une voiture chaude après avoir fait les courses. Gardez dans votre voiture un sac thermique et utilisez-le en cas de températures très élevées ou de voyages trop longs.
- Contrôlez les dates de production et de péremption des aliments afin d'être sûrs qu'ils soient frais.
- Faites très attention quand vous achetez des aliments frais, et veillez à acheter seulement une quantité que vous pourrez consommer dans la période de conservation prévue.

Lorsque vous rangez les aliments

- Pour conserver les aliments dans le congélateur, il est bon d'utiliser des conteneurs prévus pour la conservation en congélateur.
- Dater et étiqueter les paquets.
- Faites attention à ranger correctement les aliments sur les clayettes de manière à ne pas boucher les ouvertures prévues pour la circulation de l'air à l'intérieur du compartiment.



Attention

En cas de rétablissement du courant électrique après une coupure prolongée du courant, un signal sonore indique que la température du réfrigérateur a dépassé les valeurs normales.

En outre, l'écran affiche pendant une minute les températures les plus hautes relevées à l'intérieur des compartiments, afin de permettre à l'utilisateur de décider comment utiliser au mieux les différents aliments.

Après une minute l'écran retourne au fonctionnement normal, tandis que l'icône Alarme (insérer icône) continue à clignoter.

Pressez l'icône Alarme (insérer icône) pour afficher les plus hautes températures enregistrées.

10.1 Entretien et Nettoyage

Pour le nettoyage des parties en acier, utiliser le chiffon en microfibr es et la petite éponge prévue à cet effet qui se trouvent dans le kit fourni avec l'appareil. Pour passer le chiffon et la petite éponge, suivre toujours le sens du satinage de l'acier.

De temps en temps, pour rétablir le brillant de l'acier, passer le chiffon en microfibr e légèrement humidifié

Ne pas utiliser la petite éponge sur les parties en aluminium, telles que, par exemple, les poignées et les profils des clyettes en verre. Veiller à ce que ne soient pas bouchées les ouvertures de ventilation de l'appareil ou dans la structure à encastrement.



Note

Suivre scrupuleusement les instructions détaillées qui se trouvent dans el kit fourni et n'utiliser en aucun cas des produits abrasifs ou métalliques car ceux-ci pourraient rayer et endommager de manière permanente la finition satinée de l'appareil. Avant d'effectuer toute opération de nettoyage, débrancher l'appareil du réseau électrique. Faire très attention à ne pas endommager le circuit réfrigérant.



Attention

Il est recommandé d'éviter d'utiliser des détergents à base de chlore ou autres produits le contenant (eau de Javel, hypochlorite, etc.).

10.2 Nettoyage interne

Laver les parties internes et les parties amovibles avec une solution d'eau tiède, très peu de détergent à vaisselle.

Rincer et essuyer tout de suite.

Il est recommandé de ne pas utiliser de dispositifs mécaniques ou d'autres moyens pour accélérer le processus de dégivrage.



Attention

Ne pas utiliser d'eau sur les parties électriques, sur les lumières et sur les pan-



neaux de contrôle.

Attention

Il est recommandé d'éviter d'utiliser des détergents à base de chlore ou autres produits le contenant (eau de Javel, hypochlorite, etc.).



Note

Ne pas mettre d'eau bouillante sur les parties froides en verre.

Ne laver aucune partie du réfrigérateur dans le lave-vaisselle car celle-ci pourrait s'endommager ou se déformer de manière irréparable.

10.3 Nettoyage de la grille de ventilation, du filtre et du condenseur.

Pour garantir le bon fonctionnement de l'appareil, il est nécessaire d'effectuer le nettoyage de la grille de ventilation, du filtre et du condenseur.

Le nettoyage périodique vous est rappelé tous les 6 mois par un signal sonore et visuel sur l'écran. Il est possible de désactiver le signal d'avertissement et visualiser le temps restant avant le prochain nettoyage à effectuer .

Le condenseur se trouve derrière la grille de ventilation frontale.

Pour le nettoyer utilisez un aspirateur muni d'une brosse douce, à la puissance maximale, en le passant le long des fentes d'aération. En cas de dépôts de poussière importants, vous pouvez déposer la grille de ventilation pour effectuer un nettoyage plus soigné du filtre.

Vous pouvez activer l'avertissement lié au nettoyage du condenseur, lors des réglages d'entre-

tien,  après l'installation de l'appareil et après sa mise sous tension.

Si vous activez le signal d'avertissement, un signal sonore est émis tous les 6 mois, pour vous rappeler qu'il est temps de nettoyer le condenseur.

Après l'avoir nettoyé, touchez l'icône de rétablissement afin de réactiver le signal d'avertissement 6 mois après.

Si vous ne désirez plus pas avoir le signal d'avertissement pour le nettoyage du condenseur, touchez l'icône Off

Condenseur inférieur.

Pour le nettoyage du condenseur suivez les instructions suivantes:

- > Éteignez l'appareil en pressant l'icône  de l'appareil sur le panneau de commande principal pendant environ 3 secondes.
- > Attendez environ 30 minutes, pour que le condenseur à ailettes puisse se refroidir et atteindre la température ambiante.
- > Déposez la grille amovible en dessous de la porte.

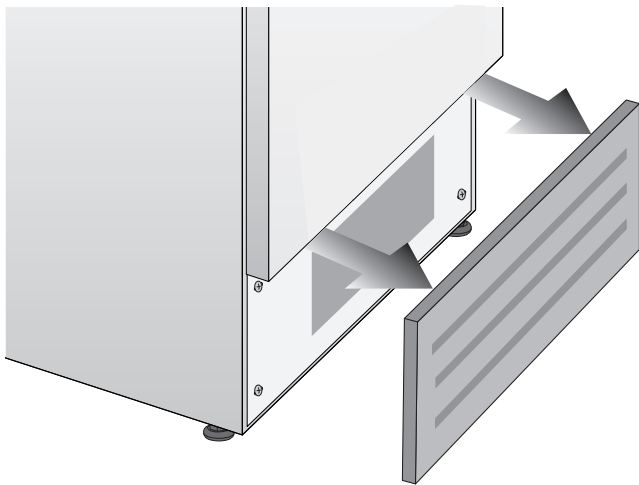

- > Nettoyez-la soigneusement de tout dépôt de poussière, comme illustré dans l'image, en prenant soin de ne pas l'endommager.

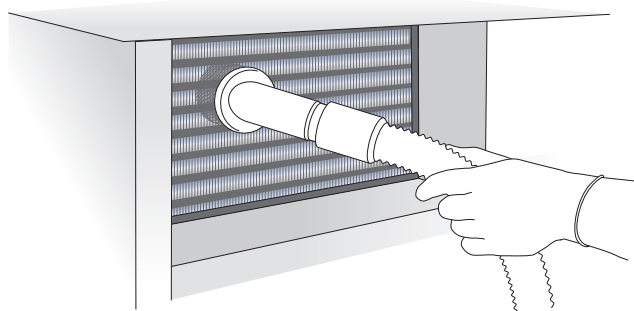

- > Remettez l'appareil en fonction, en pressant la icône  de l'appareil pendant trois secondes.



Attention

Les ailettes du condenseur sont tranchantes, il est donc recommandé d'utiliser une protection adéquate pour les mains et les bras afin de nettoyer le condenseur en toute sécurité.

11.1 Guide des solutions aux problèmes

En cas d'anomalies de fonctionnement de l'appareil, utiliser ce guide avant d'appeler le service d'assistance: celui-ci aidera à résoudre personnellement le problème ou fournira d'importantes informations à transférer au service d'assistance afin d'assurer un service plus rapide et efficace.

Messages sur l'écran.

Les problèmes de fonctionnement sont en général indiqués sur l'écran. Les problèmes qui ne peuvent pas être résolus par l'utilisateur sont signalés moyennant un code de panne. À noter, toutefois, que des messages ou des alarmes pourraient s'afficher suite à des conditions particulières d'utilisation ou bien pendant la mise en fonction.

Dans ces cas désactiver l'alarme sonore en pressant la touche Alarm  en laissant l'appareil en fonction et limiter au maximum l'ouverture des portes pendant environ 10-12 heures.

Le congélateur ne fonctionne pas

L'appareil est branché au réseau d'alimentation électrique? Le courant arrive à la prise d'alimentation? La touche Unit  est activée? L'appareil est en mode 'Demo'?

Le congélateur est plus chaud que la normale

L'écran signale un code de panne?
La température est réglée correctement?
Les portes ou les bacs sont restés ouverts longtemps?
Ont été récemment introduites de grandes quantités d'aliments?
L'appareil est en mode 'Demo'?

L'appareil fonctionne pendant une longue période de temps.

Durant les chaudes journées et avec des températures élevées dans la pièce, il est normal que le compresseur fonctionne de manière prolongée.
Les portes ou les bacs sont restés ouverts longtemps?
Ont été récemment introduites de grandes quantités d'aliments? Contrôler que les portes soient bien fermées et que les aliments ou les récipients n'empêchent pas leur parfaite fermeture.
Est le compartiment en mode shopping?

Perception de bruits étranges.

Il est normal que soient perçus des bruits liés au fonctionnement des ventilateurs ou de compresseur ou durant la phase de dégivrage.
Le bruit peut également être plus accentué en fonction du positionnement de l'appareil et de l'espace environnant.

Formation de condensation à l'intérieur et à l'extérieur du congélateur.

Si le climat est très humide, l'apparition d'un peu de condensation est normale. L'ouverture de la porte ou des bacs de manière prolongée peut contribuer à la formation de condensation.

Veiller dans tous les cas à ce que les portes soient toujours parfaitement fermées.

Le congélateur présente du givre ou de la glace

Les portes sont restées ouvertes longtemps?

Les portes ne se ferment pas parfaitement?

Si les portes ne se ferment pas parfaitement, contacter l'installateur.

La porte s'ouvre avec difficulté.

L'appareil a été conçu pour en permettre la fermeture hermétique. Lorsque la porte est fermée, il est possible que se vérifie une situation de vide : dans ce cas, il est nécessaire d'attendre quelques secondes pour que la pression se rééquilibre, avant d'ouvrir la porte.

Appareil se refroidit mais les lumières et l'affichage ne fonctionnent pas.

Vérifiez si l'appareil a été accidentellement placé dans le mode Sabbath.

La machine à glaçons ne fonctionne pas.

Veiller à ce que la Machine à glaçons soit allumée (touche Machine à glaçons  allumée).

Pour l'allumer, appuyer sur la touche rouge.

Veiller à ce que l'appareil soit raccordé à l'installation hydraulique. Si le filtre n'a pas été remplacé depuis longtemps il peut y avoir une limitation du débit de l'eau.

La machine à glaçons ne produit pas de grandes quantités de glace.

En moyenne, la production de glace est d'environ 10 glaçons toutes les deux heures.

La glace se congèle en bloc.

Si la glace n'est pas fréquemment utilisée, il est possible qu'elle se congèle en blocs. Il est conseillé d'éliminer le bloc de glaçons et de laisser que le bac se remplisse de nouveau.

La glace a une saveur ou une couleur insolite.

Lorsque la Machine à glaçons est utilisée pour la première fois, il est conseillé de vider le contenu du bac lors de son premier remplissage.

Il pourrait être nécessaire de remplacer la cartouche du filtre, surtout si le réfrigérateur est resté arrêté pendant plus d'un mois ou si la cartouche n'a pas été changée pendant plus de six mois.

Contactez éventuellement un plombier ou un expert de systèmes de traitement des eaux, pour contrôler que le problème ne soit pas dû à l'eau d'alimentation.



**Note**

Si l'appareil a été acheté et utilisé comme un modèle d'exposition peut être dans un mode d'économie d'énergie spécial appelé mode de démonstration dans lequel le dispositif semble fonctionner (lampes de travail et affiche des températures faux), mais pas de refroidissement est vraiment. Si vous pensez que votre équipement est en mode Demo, s'il vous plaît contactez votre revendeur pour l'assistance à la désactivation de cette fonction.

11. GUIDE DES SOLUTIONS AUX PROBLÈMES

11.2 Indications d'anomalie pouvant apparaître sur l'écran

Message sur l'écran	Description de l'Anomalie
PanneElectrique!	Interruption prolongée de l'énergie électrique L'appareil se remet en marche automatiquement en signalant les températures enregistrées les plus chaudes Appuyez sur la touche Alarm (Alarme) pour désactiver l'alarme sonore.
Unité Ouverte	Porte du congélateur ouverte Le message apparaît après une minute d'ouverture de la porte.
Changer filtre	Remplacement du Filtre pour l'Eau Le message apparaît lorsque ne reste que 20 % de l'autonomie du filtre.
Code de panne...	Code de panne Contacter le SAV agréé. Vérifier les conditions d'utilisation (charges importantes d'aliments, fréquentes ouvertures des portes). Appuyer sur la touche Alarm (Alarme) pour désactiver l'alarme sonore.
Nettoyage condens.	Nettoyage condenseur À tous les six mois, l'écran affiche le message « Vérifiez Cond » nettoyer le condenseur et comme écrit dans les pages avant.

- > En cas d'anomalies, touchez l'icône Alarme  et l'écran affichera le message relatif à l'anomalie avec le code d'erreur correspondant.
- > Le message s'affiche pendant 3 secondes, ensuite l'écran retourne à la page d'accueil.
- > Pour bloquer le message sur l'écran, pressez l'icône Info sur l'écran . Le message reste affiché sur l'écran pendant 30 secondes, ensuite le système retourne à la page d'accueil.
- > En cas de plusieurs messages d'erreur, à l'écran s'affiche les différents messages d'anomalie dans l'ordre temporel.

Pour toute information sur la garantie et demande de service, contactez-nous:



Aux États-Unis: <https://us.bertazzoni.com/more/support>
Au Canada: <https://ca.bertazzoni.com/more/support>



1 INSTRUCCIONES IMPORTANTES REFERENTES A LA SEGURIDAD Y EL MEDIOAMBIENTE	2
1.1 Para su seguridad.....	2
1.2 Información importante al usar el aparato.....	2
1.3 Protección del medioambiente.....	3
1.4 Limpieza, desinfección y mantenimiento del dispensador de hielo y/o agua (si está presente).....	3
1.5 Advertencia y peligro.....	4
2 INSTALACIÓN	6
2.1 Instalación.....	6
2.2 Conexión a la red del agua.....	6
2.3 Conexión a la red eléctrica.....	6
3 ANTES DE PONER EN SERVICIO EL APARATO	7
3.1 Conozca su aparato.....	7
3.2 Componentes principales.....	8
3.3 Control electrónico.....	8
3.4 Panel de control principal.....	9
4 PUESTA EN MARCHA DEL APARATO	10
4.1 Cómo encender y apagar el aparato.....	10
4.2 Cómo ajustar la temperatura para diferentes exigencias.....	11
4.3 Señales de información de anomalías en la pantalla.....	10
5 PERSONALIZACIÓN DE FUNCIONES Y AJUSTES	13
5.1 Funciones.....	13
5.2 Ajustes.....	18
6 EQUIPAMIENTO INTERNO	24
6.1 Disposición interna (colocación, ajuste, retirada).....	24
7 ACTIVACIÓN Y USO DE LA MÁQUINA DE HIELO	25
7.1 Activación y uso de la máquina de hielo.....	25
7.2 Filtro del agua para la máquina de hielo en columnas de congelador.....	25
7.3 Filter Cartridge Replacement.....	26
8 ILUMINACIÓN	27
8.1 Iluminación.....	27
9 CONSERVACIÓN DE LOS ALIMENTOS	27
9.1 Indicaciones generales.....	27
9.2 Cómo conservar los alimentos en buen estado.....	28
10 CUIDADOS Y LIMPIEZA	28
10.1 Cuidados y limpieza.....	28
10.2 Limpieza interna.....	29
10.3 Limpieza de la rejilla de ventilación y del condensador.....	29
11 GUÍA DE SOLUCIÓN DE PROBLEMAS	30
11.1 Guía de solución de problemas.....	31
11.2 Mensajes de error mostrados en la pantalla.....	32
12 ATENCIÓN AL CLIENTE	33

1. INSTRUCCIONES IMPORTANTES REFERENTES A LA SEGURIDAD Y EL MEDIOAMBIENTE

1.1 Para su seguridad

- > Si este aparato sustituye a un aparato existente que debe ser retirado o eliminado, asegúrese de que no se convierta en una trampa peligrosa para los niños, con tal fin corte su cable de alimentación e impida que la puerta pueda cerrarse. Tenga las mismas precauciones al final de la vida útil del aparato nuevo.
- > Este aparato ha sido diseñado para refrigerar bebidas y alimentos y está destinado al uso doméstico.
- > El aparato debe instalarse siguiendo las instrucciones de la Guía de Instalación, **se debe tener especial cuidado en no obstruir las aberturas de ventilación del aparato y de las unidades incorporadas.**
- > El aparato tiene un sistema de iluminación concentrada con lámparas LED. No mire fijamente a estas lámparas cuando están encendidas para evitar posibles daños a la vista. Esta advertencia también figura en la etiqueta pegada en la parte interna de la puerta del congelador.
- > Cuando el congelador esté en funcionamiento no toque las superficies interiores de acero inoxidable con las manos húmedas o mojadas, ya que la piel puede adherirse a las superficies muy frías
- > No utilice ningún tipo de equipo eléctrico dentro de los compartimentos de conservación de alimentos.
- > Cuando coloque los estantes, no ponga los dedos en sus guías de deslizamiento.
- > No coloque recipientes de líquidos inflamables cerca del aparato.
- > Antes de realizar operaciones de limpieza apague completamente el aparato y desenchufe el cable de alimentación de la toma de corriente. Si no se llega fácilmente al enchufe, es una buena idea apagar el interruptor correspondiente o quitar el fusible que controla la toma de corriente a la que está enchufado el aparato.
- > El material de embalaje puede ser peligroso para los niños: no permita que los niños jueguen con las bolsas de plástico, la película de plástico o la espuma de poliestireno.
- > Cualquier reparación debe ser realizada por un técnico cualificado del servicio de asistencia de Bertazzoni.
- > No está previsto que este aparato sea utilizado por personas (incluidos los niños) con capacidades físicas, sensoriales o mentales menguadas o con falta de experiencia y conocimientos, a no ser que sea bajo la supervisión de una persona responsable de su seguridad o después de recibir instrucciones precisas respecto al uso del aparato por parte de dicha persona. En presencia de niños, mantenga el aparato bajo control para evitar que jueguen con él.
- > No dañe los tubos del circuito del refrigerante del aparato.
- > No guarde en este aparato sustancias explosivas como bombonas de aerosol con un gas propelente inflamable
- > Si se dañara el cable de alimentación de este

aparato, debe ser sustituido por el fabricante, la empresa de asistencia o una persona con una cualificación similar. Instalaciones y reparaciones inadecuadas pueden poner al usuario en considerable riesgo.

- > Las reparaciones solo pueden ser realizadas por el fabricante, la empresa de asistencia o una persona con una cualificación similar.
- > Enchufe el aparato a una toma de corriente de 3 polos con conexión a tierra.
- > No retire el polo de tierra.
- > No utilice un adaptador.
- > No utilice un cable alargador.
- > Antes de efectuar cualquier mantenimiento corte la corriente las unidades.
- > Si el CABLE DE ALIMENTACIÓN presenta daños, debe ser sustituido por el fabricante, su técnico de asistencia o por otra persona cualificada con vistas a evitar cualquier peligro.
- > En presencia de niños, es necesario vigilarlos para impedir que jueguen con el aparato.

1.2 Información importante al usar el aparato

- > Nunca utilice aparatos eléctricos dentro del aparato (por ejemplo, calentador, máquina de hielo eléctrica, etc.). ¡Peligro de explosión!
- > ¡Nunca desescarche o limpie el aparato con una limpiadora a vapor! El vapor puede penetrar en las partes eléctricas y causar un cortocircuito. ¡Riesgo de descarga eléctrica!
- > No utilice instrumentos puntiagudos ni con bordes afilados para quitar la escarcha o las capas de hielo. Podría dañar los tubos del refrigerante. La fuga de refrigerante puede causar lesiones oculares o incendiarse.
- > No ponga dentro del aparato productos que contengan gases propelentes inflamables (por ejemplo, bombonas de aerosol) ni sustancias explosivas. ¡Peligro de explosión!
- > No utilice la base, los cajones extraíbles ni la puerta, etc. del aparato como soporte ni como punto de apoyo.
- > Antes de limpiar el aparato, desenchufe el cable de alimentación o apague el interruptor correspondiente. No tire del cable de alimentación para desenchufarlo de la toma de corriente.
- > Conserve las bebidas con un alto grado alcohólico en un recipiente hermético y en posición vertical.
- > Mantenga las partes de plástico y la junta de la puerta libres de aceite y grasa. De lo contrario, las partes y la junta de la puerta se volverán porosas.
- > Nunca cubra ni obstruya los orificios de ventilación del aparato.

Símbolos utilizados en esta Guía:



Nota

Recomendaciones para utilizar correctamente el aparato



Importante

Indicaciones para evitar dañar el aparato



Advertencia

Indicaciones para evitar lesiones personales

1.3 Protección del medioambiente



- > Preste especial atención a las modalidades correctas de eliminación de todos los materiales de embalaje.
- > El aparato no se debe eliminar como basura doméstica. Infórmese en los centros locales de eliminación de residuos para saber cómo deshacerse de los residuos reciclables.
- > Antes de eliminar el aparato, corte el cable de alimentación y haga imposible cerrar la puerta.
- > Durante la eliminación del aparato, evite dañar el circuito de refrigeración.
- > El aparato no contiene sustancias peligrosas para la capa de ozono atmosférico, ni en el circuito de refrigeración ni en el aislamiento.

1.4 Limpieza, desinfección y mantenimiento del dispensador de hielo y/o agua (si está presente)

Si no se siguen las instrucciones de desinfección, se puede comprometer la seguridad higiénica del agua dispensada.

- > Al utilizar el aparato por primera vez y cada vez que se cambie el filtro, se recomienda dejar fluir el agua en el circuito utilizando "Limpieza manual" y desechar el hielo producido en las primeras 24 horas.
- > Si el dispensador de agua no se ha utilizado durante más de 4/5 días, es aconsejable limpiar el circuito y dejar correr el primer litro de agua.
- > Vuelva a colocar el dispensador de agua extraíble

(si está presente), asegurándose de que sus manos estén higiénicamente limpias.

- > Limpie el cubo del hielo o el cajón con regularidad pero usando solo agua potable.
- > El filtro debe cambiarse cuando se indique en el panel de control o cuando el dispensador de hielo/agua no se haya utilizado durante más de 30 días.
- > A cada sustitución del filtro, desinfecte el sistema de distribución de hielo y/o agua utilizando un desinfectante de calidad alimentario (con hipoclorito de sodio), que no altere las características de los materiales. Antes de volver a usar enjuague con al menos dos litros (1/2 galón) de agua.
- > Cuando se sustituyan componentes del dispensador de hielo y agua, solo deberán utilizarse piezas de repuesto originales proporcionadas por el fabricante.
- > Cualquier trabajo en el aparato debe ser realizado por un técnico cualificado o por el Servicio Posventa.



Advertencia

Para evitar que los alimentos puedan contaminarse ajústese a las siguientes instrucciones:

- > Dejar la puerta abierta durante largos períodos de tiempo puede causar un aumento significativo de la temperatura en los compartimentos del electrodoméstico.
- > Limpie regularmente las superficies que pueden entrar en contacto con alimentos y los sistemas de drenaje accesibles.
- > Limpie los depósitos del agua si no se han utilizado durante 48 h; enjuague el circuito del agua conectado a un suministro de agua si no se ha utilizado agua durante 5 días.
- > Guarde la carne cruda y el pescado en recipientes adecuados en el aparato de manera que no entren en contacto ni goteen sobre otros alimentos.
- > Si se deja el aparato vacío durante largos períodos, apáguelo, elimine la escarcha, límpielo, séquelo y deje la puerta abierta para evitar la proliferación de moho dentro del aparato.



Precaución

Riesgo de incendio o explosión:

- > Este producto utiliza un refrigerante inflamable.
- > No utilice dispositivos mecánicos para descongelar el frigorífico.
- > No utilice productos químicos para la limpieza.
- > No perforo el tubo de refrigerante.

1. INSTRUCCIONES IMPORTANTES REFERENTES A LA SEGURIDAD Y EL MEDIOAMBIENTE

1.5 Advertencia y peligro



Este es el símbolo de alerta de seguridad. Este símbolo le advierte de los peligros potenciales que pueden causar lesiones o la muerte. Todos los mensajes de seguridad irán seguidos del símbolo de alerta de seguridad y de la palabra "PELIGRO" o "ADVERTENCIA". Estas palabras significan:

ADVERTENCIA

Puede fallecer o resultar gravemente herido si no sigue las instrucciones.

PELIGRO

Puede fallecer o resultar gravemente herido si no sigue inmediatamente las instrucciones.

Todos los mensajes de seguridad le indicarán cuál es el peligro potencial, le dirán cómo reducir la posibilidad de sufrir lesiones y le indicarán qué puede ocurrir si no se siguen las instrucciones.

¡GUARDE ESTAS INSTRUCCIONES!

ADVERTENCIA

INSTRUCCIONES IMPORTANTES DE SEGURIDAD

Este manual contiene instrucciones de funcionamiento para los usuarios del electrodoméstico. Guarde este manual en un lugar fácilmente accesible para futuras consultas.

La instalación, ajuste, modificación, reparación o mantenimiento incorrectos pueden causar daños materiales, lesiones o la muerte.

Lea detenidamente las instrucciones de instalación, operación y mantenimiento antes de instalar o reparar este equipo.

Para reducir el riesgo de incendio, descarga eléctrica o lesiones a las personas cuando utilice su electrodoméstico, siga las precauciones básicas, incluyendo las siguientes:

- > Los niños deben ser supervisados para asegurarse de que no juegan con el electrodoméstico.
- > Este electrodoméstico no está destinado a ser utilizado por personas (incluidos los niños) con problemas físicos, sensoriales o con falta de experiencia y conocimientos, a menos que una persona responsable de su seguridad les haya supervisado o instruido sobre el uso del electrodoméstico.
- > Este electrodoméstico está diseñado para refrigerar bebidas y alimentos y está destinado al uso doméstico.
- > Este electrodoméstico está destinado a ser utilizado en aplicaciones domésticas y similares como: áreas de cocina del personal en tiendas, oficinas y otros entornos de trabajo; casas de

campo y por clientes en hoteles, moteles y otros entornos de tipo residencial; entornos de tipo "bed and breakfast"; y aplicaciones de restauración y similares no minoristas.

- > NO utilice un cable de extensión o un adaptador.
- > Enchúfelo en una toma de corriente de 3 clavijas con conexión a tierra.
- > No retire la clavija de tierra.
- > Si está disponible, se puede añadir el kit de fabricación de hielo a algunos modelos. Consulte la etiqueta de serie situada en el interior del compartimento para alimentos del electrodoméstico para obtener información sobre el modelo del kit de fabricación de hielo.
- > Un técnico de servicio cualificado debe conectar la máquina de hielo (si se incluye) y el electrodoméstico al sistema de suministro de agua (si el electrodoméstico tiene carga de agua incluida).
- > Si está presente, limpie la cubitera o el cajón con regularidad pero utilizando solo agua potable.
- > El electrodoméstico debe ser alimentado solo con agua potable (si es --- una conexión de agua).

ADVERTENCIA

En caso de que se produzca un corte de corriente, no intente hacer funcionar este electrodoméstico.

ADVERTENCIA

Mantenga la zona del electrodoméstico libre y despejada de combustibles o materiales y vapores inflamables.

ADVERTENCIA

Mantenga las aberturas de ventilación, en el recinto del electrodoméstico o en la estructura incorporada, libres de obstrucciones. No obstruya las aberturas de entrada o salida de aire del electrodoméstico.

ADVERTENCIA

No almacene en este electrodoméstico sustancias explosivas como botes de aerosol con propelente inflamable.

ADVERTENCIA

No utilice electrodomésticos eléctricos dentro de los compartimentos de almacenamiento de alimentos del electrodoméstico, a menos que sean del tipo recomendado por el fabricante.

IMPORTANTES INSTRUCCIONES DE SEGURIDAD PARA LA CORRECTA ELIMINACIÓN DE SU ANTIGUO FRIGORÍFICO

ADVERTENCIA

Peligro de asfixia

Retire las puertas o la tapa de su antiguo electrodoméstico.

No hacerlo puede provocar la muerte o daños cerebrales.

ADVERTENCIA

Riesgo de atrapamiento de niños.

Antes de tirar su antiguo frigorífico o congelador:

- > Retire las puertas.
- > Deje los estantes en su sitio para que los niños no puedan trepar fácilmente al interior.
- > **IMPORTANTE:** El atrapamiento y la asfixia de los niños no son problemas del pasado. Los frigoríficos desechados o abandonados siguen siendo peligrosos, aunque se queden "sólo unos días". Si va a deshacerse de su antiguo frigorífico, siga estas instrucciones para evitar accidentes.

Información importante que debe conocer sobre la eliminación de refrigerantes:

Elimine el frigorífico de acuerdo con las normas regionales y locales. Los refrigerantes deben ser vaciados por una persona con licencia. Técnico en refrigerantes certificado por la EPA de acuerdo con los procedimientos establecidos.

INSTRUCCIONES IMPORTANTES DE SEGURIDAD PARA EL MANTENIMIENTO Y CUIDADO

PELIGRO

Riesgo de incendio o explosión debido a la perforación del tubo de refrigerante; siga cuidadosamente las instrucciones de manipulación. Se utiliza un refrigerante inflamable.

ADVERTENCIA

Solo debe ser reparado por personal de servicio capacitado.

Utilice solamente piezas de servicio autorizadas por el fabricante. No utilice piezas de repuesto que no hayan sido recomendadas por el fabricante (por ejemplo, piezas hechas en casa con una impresora 3D). Si el cable de alimentación está dañado, debe ser sustituido por el fabricante, su agente de servicio o una persona con cualificación similar para evitar un peligro.

Cualquier equipo de reparación utilizado debe estar diseñado para refrigerantes inflamables. Siga todas las instrucciones de reparación del fabricante. Utilice un limpiador no inflamable.

ADVERTENCIA

No perforo los tubos de refrigerante, no dañe el circuito de refrigerante.

ADVERTENCIA

No utilice dispositivos mecánicos u otros medios para acelerar el proceso de descongelación, que no sean los recomendados por el fabricante.

PELIGRO DE VUELCO

ADVERTENCIA

El frigorífico pesa mucho en la parte superior y se vuelca fácilmente cuando no está completamente instalado; para evitar un peligro debido a la inestabilidad del electrodoméstico, este debe fijarse de acuerdo con las instrucciones (véase el manual de instrucciones suministrado).

Mantenga las puertas cerradas con cinta adhesiva hasta que el frigorífico esté completamente instalado.

Utilice dos o más personas para trasladar e instalar el frigorífico.

No hacerlo puede provocar la muerte o lesiones graves.

2. INSTALACIÓN

2.1 Instalación

Asegúrese de que la instalación se realice correctamente, siguiendo todas las instrucciones del manual de instalación específico que se proporciona con el aparato.



Advertencia

Siempre conecte el agua antes de la corriente.

2.2 Conexión a la red del agua

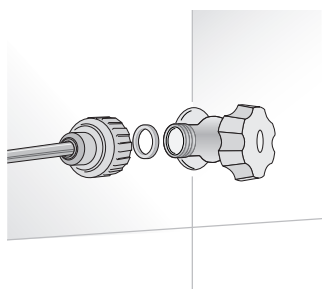

Los modelos provistos con máquina de hielo requieren una conexión a la red doméstica de suministro de agua. La conexión puede realizarse a través de la línea del agua de 1/4" (cobre o polietileno) hasta la toma de agua de la casa.

La presión del sistema debe estar entre 8 psi y 75 psi (entre 0,5 y 5 bar).

Una presión diferente pueden causar un mal funcionamiento o fugas en circuito del agua.

Al aparato se debe suministrar exclusivamente agua potable.



Advertencia

Al aparato se debe suministrar exclusivamente agua potable.



Advertencia

Asegúrese de que la instalación se realice correctamente, siguiendo todas las instrucciones del manual de instalación específico que se proporciona con el aparato.



Advertencia

No intente utilizar un adaptador de rosca de manguera de jardín de origen local o unalínea de alimentación trenzada. Dañará los filetes de la conexión de la electroválvula del agua del aparato.

2.3 Conexión a la red eléctrica

El aparato funciona a 115VCA, 60 Hz y está equipado con un cable de alimentación con una clavija de 3 polos con conexión a tierra, que debe enchufarse en una toma de corriente correspondiente de 3 polos (15 Amp) con conexión a tierra situada en la pared.

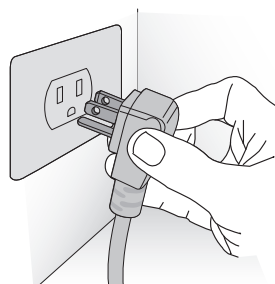

Importante

No utilice cables alargadores ni/o adaptadores múltiples para la conexión a la red eléctrica.

3.1 Conozca su aparato

Le felicitamos por haber comprado su nuevo aparato: a partir de ahora puede utilizar nuestro innovador sistema de conservación, que le permitirá conservar toda su comida de la mejor manera posible.

Este manual responderá a la mayoría de sus preguntas sobre las características del producto. Si necesita más información, sírvase consultar nuestro sitio web

> nuestro sitio web

en los Estados Unidos

<https://us.bertazzoni.com/more/support>

en Canadá

<https://ca.bertazzoni.com/more/support>





Importante

Antes de llamar, tome nota del tipo de modelo y del número de serie que figuran en el certificado de garantía y en la placa de características, así como apunte los mensajes que puedan haber aparecido en la pantalla. Los congeladores empotrables tienen 2 años de garantía para piezas y mano de obra, y 5 años para piezas y mano de obra en cuanto el sistema sellado solamente.

La placa de características se encuentra en el aparato, en la parte lateral, cerca de los estantes. Antes de llamar, asegúrese de tener a mano la siguiente información:

- Fecha de compra;
- Nombre del distribuidor donde se compró el producto.

 BERTAZZONI SPA VIA PALAZZINA, 8 - 42016 GUSTALLA (RE) - ITALY			
Fridge Gas Fill Charge <i>Quantité de Gaz Réfrigérateur</i>	oz	MODEL	
Freezer Gas Fill Charge <i>Quantité de Gaz Congélateur</i>	3.0 oz	REF24FCIPIXL/23	Modelo
Total Absorbed Current <i>Courant Absorbée Totale</i>	3.0 A	CODE	
Voltage <i>Tension</i>	115 V	KS240FZ3IU	Código
Frequency <i>Frequence</i>	60 Hz	TECHNICAL CODE	
Refrigerant Gas Type <i>Type de Gaz Réfrigérant</i>	R600a	HKJCLECFUG.UA	Código técnico
Defrost Heater <i>Chauffage de Dégivrage</i>	344 W	SER.NO./N° SERIE	
Chemical name of blowing gas <i>Nom chimique du gaz soufflant</i>	HFO	F20200101000006	Número de serie
IP number <i>Adresse IP</i>		 ETL LISTED Conforms to UL 60335-1 and UL 60335-2-24 Certified to CSA C22.2#60335-1 CSA C22.2#60335-2-24	
Made in Italy		 Intertek 3186660	Características

3. ANTES DE PONER EN SERVICIO EL APARATO

3.2 Componentes principales

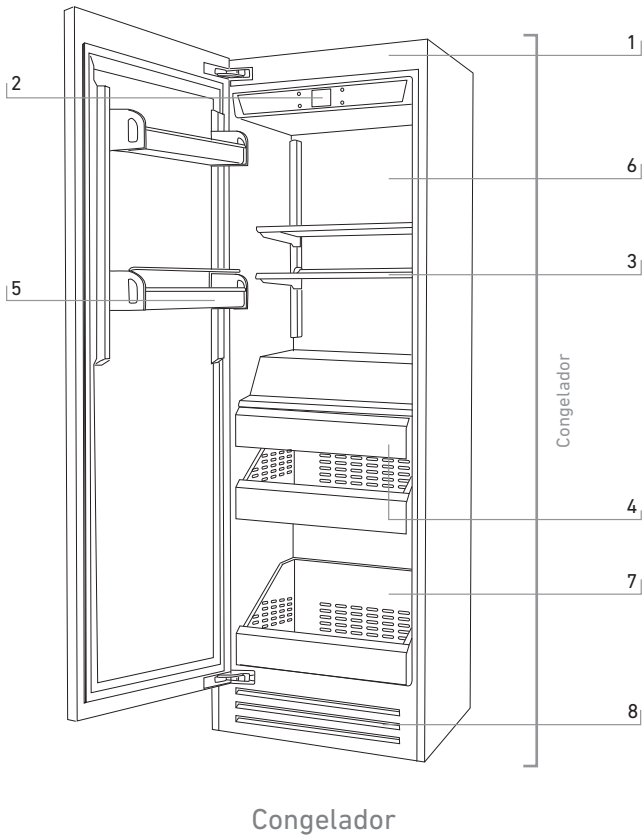

- 1) Estructura de acero inoxidable.
- 2) Panel de control interactivo.
- 3) Estantes de altura ajustable.
- 4) Contenedor de la máquina de hielo de hielo.
- 5) Contenedores en puerta.
- 6) Iluminaciones de LED.
- 7) Cajones de acero inoxidable .
- 8) Rejilla removible.

3.3 Control Electrónico

El innovador sistema de control electrónico diseñado por Bertazzoni mantiene la temperatura constante en todo el compartimento y la muestra en la pantalla del panel de control. También permite la interacción con el usuario, lo que hace posible personalizar los ajustes de las diversas funciones y recibir mensajes sonoros y/o visuales en caso de que se produzca algún fallo de funcionamiento del aparato.

3.4 Panel de control principal

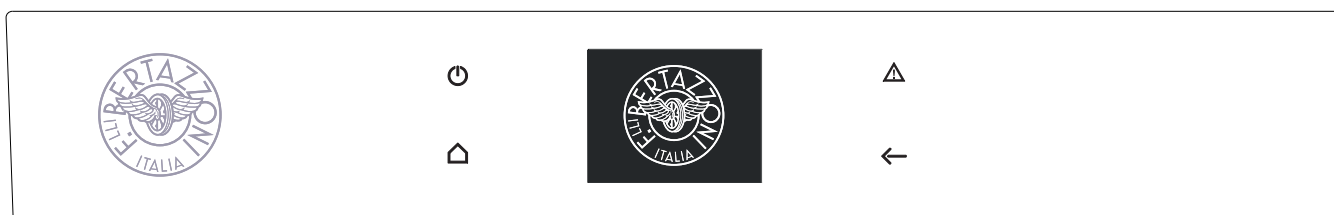

Encendido y Apagado

Pulse el icono para encender o apagar el aparato.



Página Home principal

Pulse el icono Home para volver a la página principal.



Alarma

Pulse el icono para ver las diferentes funciones de alarma y para desactivarlas.



Atrás

Pulse el icono flecha atrás para regresar a la página precedente.

4. PUESTA EN MARCHA DEL APARATO

4.1 Cómo encender y apagar el aparato

Primera puesta en marcha del aparato

Pulse el icono . La pantalla muestra las siguientes páginas de lanzamiento:

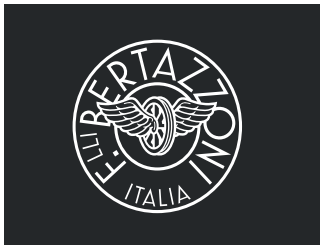

1) Logotipo Bertazzoni.



2) Prueba inicial (dura 3 minutos aproximadamente).

3) La pantalla muestra la página principal con la temperatura ambiente medida por el refrigerador dentro de los diferentes compartimentos. Automáticamente el aparato empieza a enfriar hasta alcanzar las temperaturas establecidas.

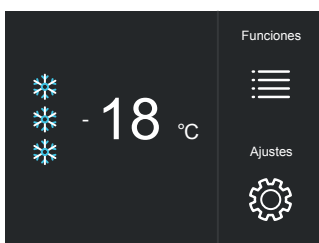

4) Página Home.
- Compartimiento del congelador -18 °C (0 °F)

Quando se enciende el aparato por primera vez se recomienda esperar al menos 12 horas sin abrir las puertas y antes de colocar cualquier alimento dentro del aparato. Durante ese período, desactive cualquier mensaje de error pulsando el icono de Alarma.

Apagado.



1) Pulse el icono  off (Apagado)

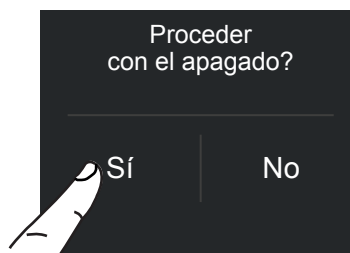

2) Pulse el icono Sí para apagar.

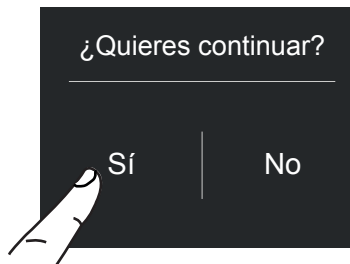

3) Confirme e apagado pulsando el icono Sí.



Quando el congelador está apagado no hay señales de advertencia que demuestren que está conectado a una toma de corriente.

Apagado durante largos períodos

Durante los períodos de ausencia prolongada se recomienda apagar el congelador pulsando el icono  durante tres segundos y desenchufando la clavija del aparato de la toma de corriente o apagando el interruptor que controla la toma de corriente. Vacíe completamente el congelador, límpielo y séquelo, seguidamente deje las puertas y los cajones parcialmente abiertos para evitar que se formen olores desagradables.



Si al primer encendido del aparato no aparece el mensaje Standby, pero aparece otro mensaje, significa que el aparato ya ha iniciado el proceso de enfriamiento.

Durante la primera puesta en marcha, no será posible utilizar el Menú para modificar los ajustes de fábrica hasta que se haya alcanzado la temperatura preestablecida.



Cada vez que se enciende el aparato, se activa un procedimiento de autodiagnos que dura tres minutos antes de ponerse en marcha completamente.

4.2 Cómo ajustar la temperatura para diferentes exigencias.

Cada modelo ha sido cuidadosamente probado antes de salir de la fábrica y está ajustado de tal manera que asegura un alto rendimiento y un bajo consumo de energía. Normalmente, no es necesario modificar los ajustes de fábrica.

El aspecto de la página principal es el siguiente:



Para modificar las temperaturas del compartimento

Cómo modificar la temperatura del compartimento del congelador.

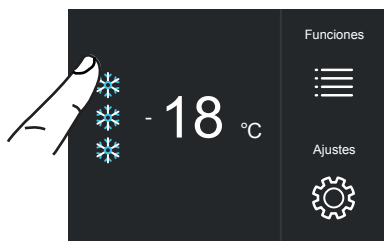

1) Página Home. Pulse el icono del compartimento congelador.

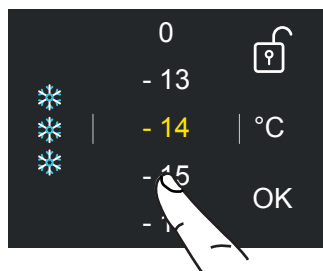

2) Recorra hacia arriba/abajo para seleccionar la temperatura deseada

congelador desde -13 °C hasta -23 °C (desde 9 °F hasta -11 °F)

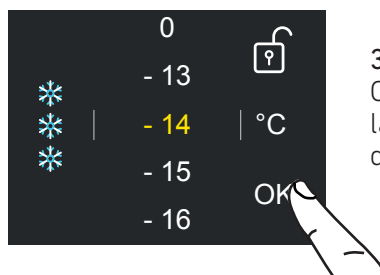

3) Pulse el icono Ok para confirmar la temperatura deseada.



La temperatura mostrada puede variar ligeramente con respecto a la temperatura establecida como consecuencia de frecuentes aperturas de las puertas o la introducción de alimentos a temperatura ambiente o de grandes cantidades de alimentos.

Para alcanzar la temperatura seleccionada se necesitan entre 6 y 12 horas.

Icono del candado.

El icono del candado aparece cuando están establecidas las temperaturas.

El candado abierto/cerrado muestra que las temperaturas del compartimento pueden o no ser modificadas por el usuario.



Normalmente se mostrará un candado amarillo abierto, en ese caso puede desplazarse hacia arriba o hacia abajo con un dedo en la pantalla, seleccione la temperatura deseada y pulse OK para confirmar.

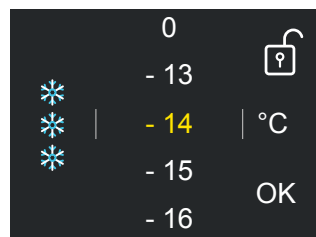

En cambio, aparecerá un candado cerrado si el usuario ha activado una función que modifique los ajustes del refrigerador, por consiguiente en esta condición el usuario no podrá más modificar la temperatura del compartimento.

4. PUESTA EN MARCHA DEL APARATO

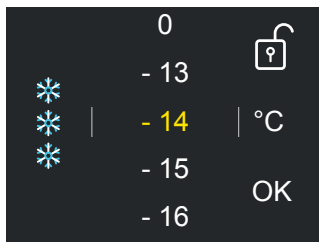

Si se toca el icono de función y se ajusta una función específica (por ejemplo, vacaciones, etc...), el candado amarillo aparecerá cerrado y no será posible cambiar la temperatura de los compartimentos mientras no se complete la función o si se desactiva manualmente mientras la función esté activa.

4.3 Señales de información de anomalías en la pantalla.

Un sistema de control integrado proporciona información a través de mensajes que se mostrarán en la pantalla.

Algunos mensajes de error están acompañados de un sonido de alarma que se puede apagar pulsando el icono Alarma  en el panel de control principal.

Al final de este manual se presenta la lista de los mensajes de error.



INFORMACIÓN PARA EL USO DE LA PANTALLA.

Es posible personalizar el funcionamiento de su aparato Bertazzoni para adaptarlo a las diferentes formas en que se puede utilizar.

5.1 Funciones

Después de tocar el icono Función  en la página principal, se mostrarán los iconos de las siguientes funciones.

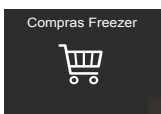

1) Modo Compras Freezer.



2) Modo Vacaciones.

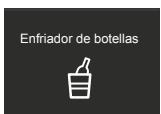

3) Enfriador rápido de botellas.



4) Máquina de hielo.

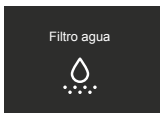

5) Filtro del agua.

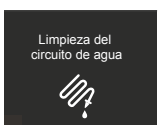

6) Limpieza del circuito del agua

1) Modo Compras Freezer

La función activa el funcionamiento a la máxima potencia, sin interrupción, desde un mínimo de 1 hasta un máximo de 12 horas, según el tiempo establecido, lo que permite una congelación más rápida de los alimentos que se acaba de colocar en el congelador. Una vez transcurrido el tiempo establecido, la función se desactiva automáticamente y vuelve a la temperatura establecida previamente. Es posible programar una activación temporizada de la función. Después de una prolongada interrupción del suministro de energía, es necesario reactivar la función.

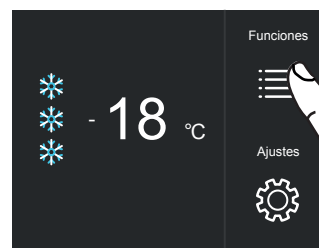

A) Página Home principal. Pulse el icono de Funciones.



B) Pulse el icono del Modo Compras Freezer.

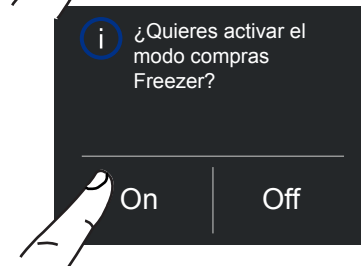

C) Pulse el icono Sí para activar la función.

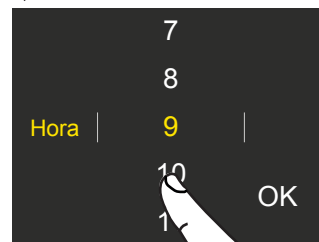

D) Recorra hacia arriba/abajo para establecer el tiempo deseado y luego pulse OK.

Es posible programar esta función con entre 1 y 24 horas de antelación.

5. PERSONALIZACIÓN DE FUNCIONES Y AJUSTES

2) Modo vacaciones

Esta función (recomendada en caso de ausencias prolongadas ya que permite un considerable ahorro de energía) lleva la temperatura del compartimento congelador a $-18\text{ }^{\circ}\text{C}$ ($-0.4\text{ }^{\circ}\text{F}$)

Es posible programar la duración, o se puede desactivar manualmente al regresar después de un período de ausencia. Esta función permanece activa incluso si durante el período de ausencia hay una interrupción prolongada de la energía eléctrica.

Es posible programar con antelación entre 1 y 90 días.

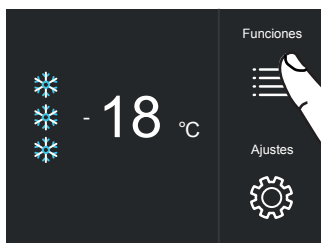

A) Página Home principal. Pulse el icono de Funciones.



B) Pulse el icono de Modo vacaciones.

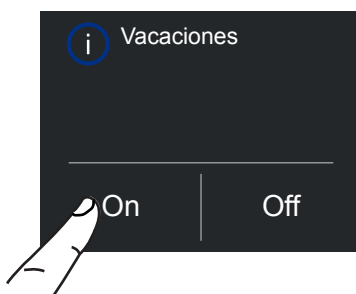

C) Pulse el icono Sí para activar la función.

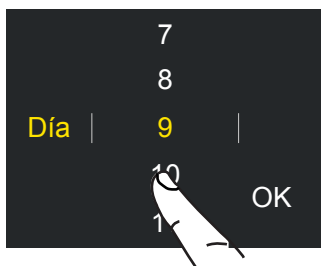

D) Recorra hacia arriba/abajo para establecer el tiempo deseado (en días) y luego pulse OK.
Es posible programar con antelación entre 1 y 90 días.

3) Enfriador rápido de botellas

Esta función se puede activar cuando es necesario enfriar rápidamente las bebidas, colocándolas dentro del compartimento del congelador.

Se puede seleccionar una duración entre 1 y 45 minutos.

Una señal sonora indicará cuando se ha alcanzado la temperatura óptima.

Después de retirar las bebidas, desactive la señal sonora pulsando el icono de Alarma .

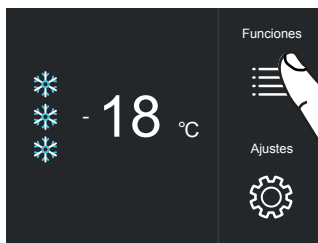

A) Página Home principal. Pulse el icono de Funciones.



B) Pulse el icono del Enfriador rápido de botellas.

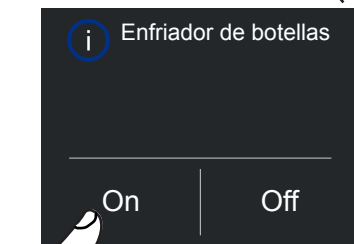

C) Pulse el icono Sí para activar la función.

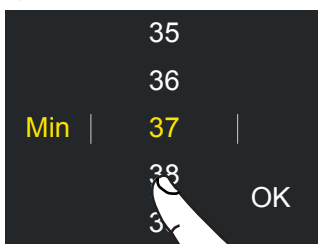

D) Recorra hacia arriba/abajo para establecer el tiempo deseado (en minutos) y luego pulse OK.

4) Activación de la máquina de hielo

Antes de activar la máquina de hielo por primera vez se debe realizar un enjuague previo del circuito del agua.

Al cabo de unos minutos se puede activar la máquina de hielo.



Importante

No active la máquina de hielo si el aparato no está conectado a la línea de abastecimiento de agua.

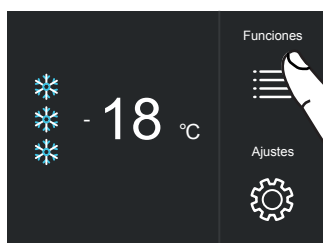

A) Página Home principal. Pulse el icono de Funciones.



B) Desplácese dos veces a la derecha y luego pulse el icono de la Máquina de hielo.

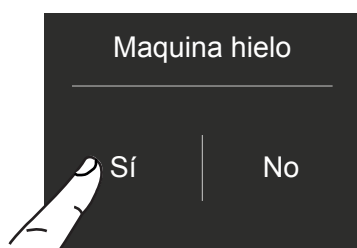

C) Pulse el icono Sí para activar la Máquina de hielo.

4a) Establecer el tamaño del cubito de hielo - Super hielo

La función Máquina de hielo permite seleccionar el tamaño de los cubitos de hielo, eligiendo entre Grande (ajuste básico) o Mediano, y se puede activar también la función Super hielo, que aumenta la cantidad de hielo producido.

La función Super hielo se desactiva automáticamente transcurridas 24 horas.

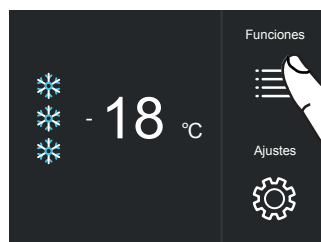

A) Página Home principal. Pulse el icono de Funciones.



B) Desplácese dos veces a la derecha y luego pulse el icono de la Máquina de hielo.



C) Pulse el icono Tamaño hielo. El tamaño del cubito por defecto es "Mediano".

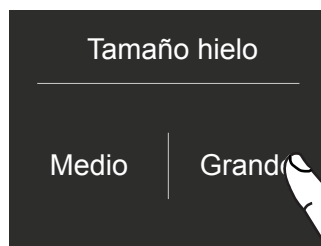

D) Pulse el icono Mediano/Grande para elegir el tamaño de cubito que desea.

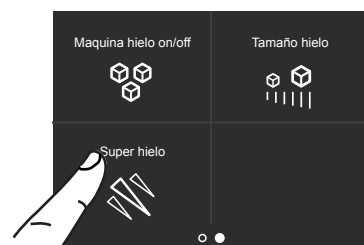

E) Si desea aumentar la producción de hielo, pulse el icono Super hielo, esto permitirá al congelador producir más hielo, hasta 1,5 kg al día.



F) Confirme la función o no pulsando el icono On u Off

5. PERSONALIZACIÓN DE FUNCIONES Y AJUSTES

5) Activación del filtro de agua

El filtro de agua es fundamental para purificar el agua utilizada para hacer hielo, para limpiar el circuito o para suministrar agua al compartimento congelador. La pantalla permite visualizar el tiempo que queda antes de que sea necesario reemplazar el filtro de agua. El usuario tiene que activar el Recordatorio del filtro de agua.

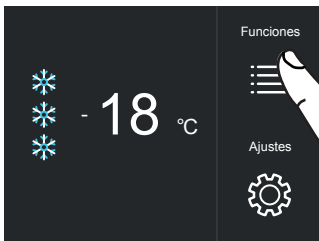

A) Página Home principal. Pulse el icono de Funciones.



B) Desplácese una vez a la derecha y luego pulse el icono del Filtro del agua.

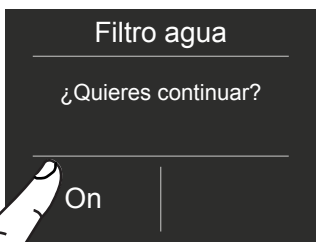

C) Confirme la función pulsando el icono On.

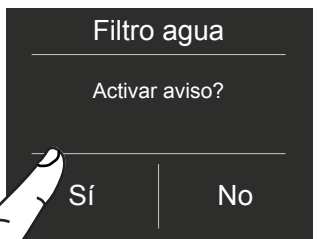

D) Confirme la función pulsando el icono Sí.



E) Indica los días restantes a la sustitución del filtro de agua.

Pulse el icono Home. 

5a) Desactivación del filtro de agua

Para desactivar un recordatorio del filtro de agua, siga estos pasos:

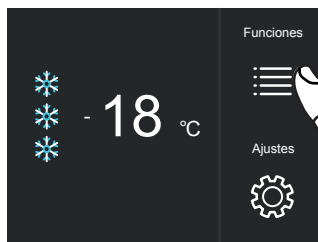

A) Página Home principal. Pulse el icono de Funciones.



B) Desplácese una vez a la derecha y luego pulse el icono del Filtro del agua.



C) Pulse Off para activar el Recordatorio del filtro de agua.



D) Confirme la función pulsando el icono Sí.

5b) Reiniciar Filtro

La función de Reiniciar el filtro de agua pone a cero el tiempo que queda antes de que sea necesario reemplazar el filtro de agua. Es necesario poner a cero la función de recordatorio cada vez que se cambia el cartucho.

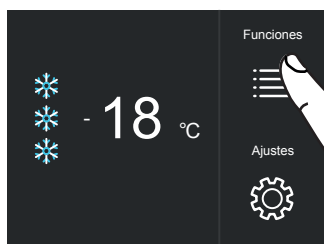

A) Página Home principal. Pulse el icono de Funciones.



B) Desplácese una vez a la derecha y luego pulse el icono del Filtro del agua.

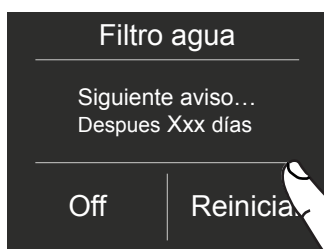

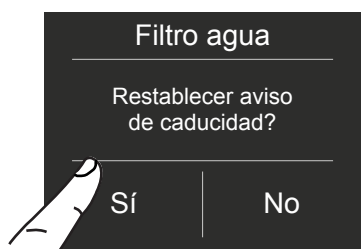

C) Pulse el icono Reiniciar.

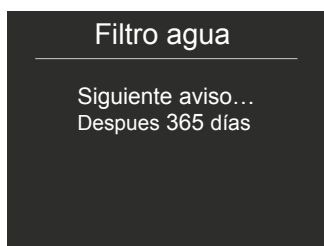

D) Pulse el icono Sí para continuar.



E) Se indica la cuenta atrás para el próximo cambio del cartucho del filtro de agua.

 Pulse el icono Home  para volver a la página principal o pulse "Sí" para desactivar el recordatorio del filtro.

6) Limpieza manual, fi tro del agua

Si se ha desactivado o no se ha utilizado la producción de hielo durante un largo período, se recomienda realizar una función de Limpieza manual.

Antes de proceder es importante apagar la máquina de hielo.

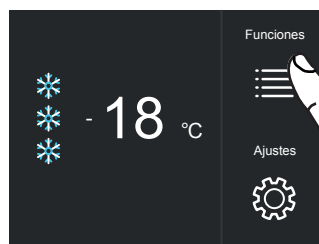

A) Página Home principal. Pulse el icono de Funciones.



B) Pulse el icono de Limpieza del circuito del agua.

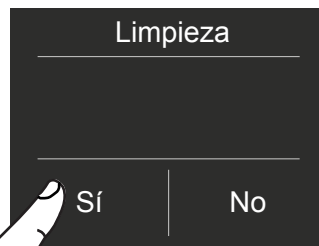

C) Pulse el icono Sí para activar la limpieza manual.



D) Espere por favor...



E) Pulse el icono Entrar para iniciar el lavado.



F) Limpieza en curso...

5. PERSONALIZACIÓN DE FUNCIONES Y AJUSTES



G) Al final de l limpieza, pulse Ok y vacíe el agua de la cubeta del hielo.

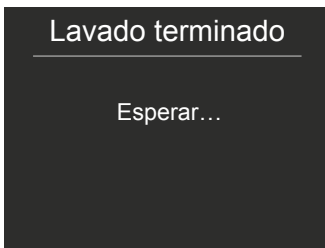

H) Esperar unos segundos que aparezca la página del menú principal.

Repita los pasos de limpieza hasta que el agua en la bandeja del congelador esté limpia.

 Coloque un recipiente o una vasija para el agua debajo de la bandeja del hielo para recoger el agua y luego cierre el cajón.

Bypass del filtro

Se puede saltar el sistema de filtración incluido cuando el agua en casa es de excelente calidad. Simplemente puede quitar el filtro del agua de su adaptador y el sistema pasará automáticamente por alto el cartucho.

5.2 Ajustes.

Es posible personalizar los ajustes de su congelador Bertazzoni para adaptarlo a las diferentes formas en que se puede utilizar.



1) Fecha.



2) Hora.

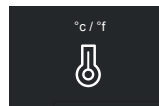

3) Grados Celsius o Fahrenheit.

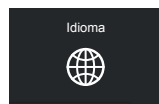

4) Idioma.



5) Sabbath.



6) Reiniciar.

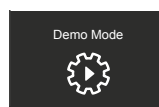

7) Modo Demo.



8) Mantenimiento.



9) Asistencia.

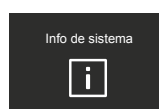

10) Info de sistema.

1) Fecha

En pantalla se muestra la fecha en el formato (día:mes:año).
Tocando la pantalla se pueden modificar los ajustes.



A) Página Home principal. Pulse el icono Ajustes.



B) Pulse el icono de la Fecha.

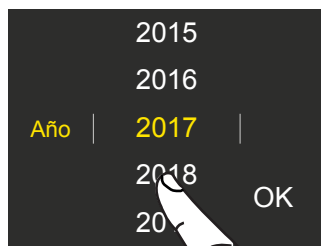

C) Recorra hacia arriba/abajo hasta que aparezca el año deseado y pulse OK.

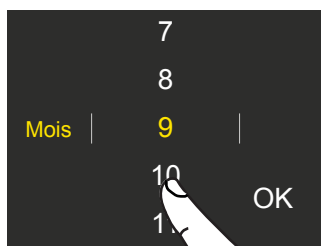

D) Recorra hacia arriba/abajo hasta que aparezca el mes deseado y pulse Ok.

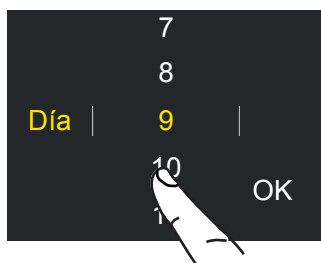

E) Recorra hacia arriba/abajo hasta que aparezca el día deseado y pulse OK.

2) Hora

En pantalla se muestran las horas y los minutos en el formato hh:mm.
Esta función selecciona si mostrar 12 o 24 h.



A) Página Home principal. Pulse el icono Ajustes.

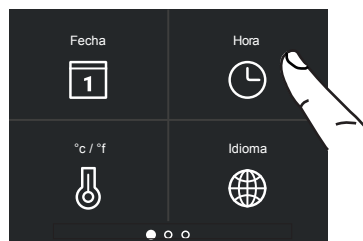

B) Pulse el icono de la Hora.



C) Pulse el modo que se desea de mostrar la hora: 12 o 24 horas.

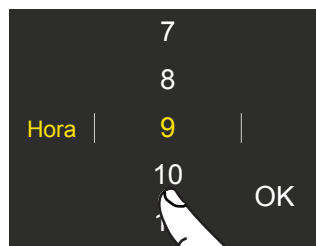

D) Recorra hacia arriba/abajo para establecer la hora y luego pulse OK.

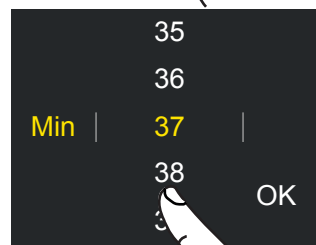

E) Recorra hacia arriba/abajo para establecer los minutos y luego pulse OK.

5. PERSONALIZACIÓN DE FUNCIONES Y AJUSTES

3) SELECCIONAR °C/°F

Esta función permite que la temperatura se muestre en grados Centígrados o en grados Fahrenheit. El ajuste de fábrica es grados Centígrados.



A) Página Home principal. Pulse el icono Ajustes.



B) Pulse el icono °C/°F.

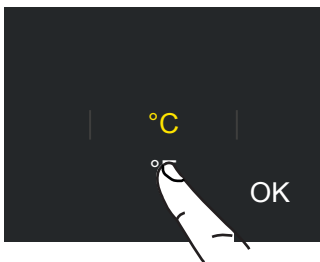

C) Recorra hacia arriba/abajo para seleccionar grados Centígrados o grados Fahrenheit y pulse Ok.

4) Idioma

Para configurar el idioma del congelador solo tiene que pulsar el icono de ajustes en la pantalla.



A) Página Home principal. Pulse el icono Ajustes.



B) Pulse el icono del Idioma.



E) Recorra hacia arriba/abajo para seleccionar el idioma que desea y luego pulse OK.

5) Modo Sabbath

Esta función permite cumplir con ciertas observancias religiosas que requieren que el funcionamiento del aparato no se vea afectado por la apertura o el cierre de las puertas. Se desactivan el control termostático, la iluminación interior y la máquina de hielo.



A) Página Home principal. Pulse el icono Ajustes.

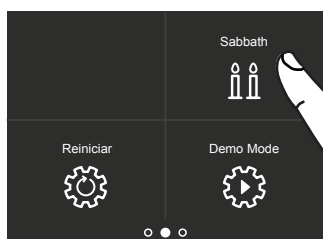

B) Desplácese a la derecha dos veces y pulse el icono Sabbath.

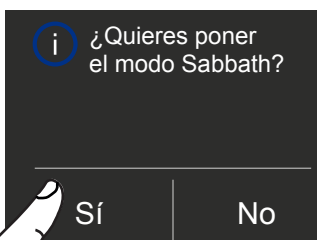

C) Pulse el icono Sí para activar la función.

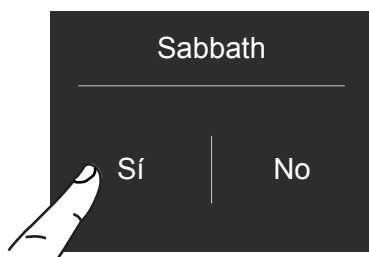

D) Pulse el icono Sí para activar la función.

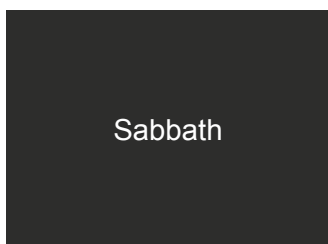

E) El refrigerador funcionará con arreglo a este ajuste.

6) Reiniciar

Permite restaurar los ajustes básicos que se establecieron en la fábrica, eliminando todos los cambios que se han hecho posteriormente.



A) Página Home principal. Pulse el icono Ajustes.



B) Desplácese a la derecha dos veces y pulse el icono Reiniciar.

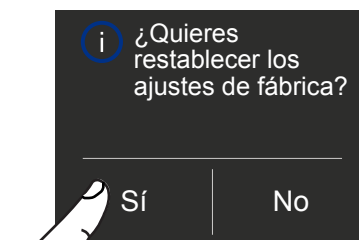

C) Pulse el icono Sí para confirma la selección del restablecimiento de los ajustes predeterminados de fábrica.



D) Pulse el icono Sí.

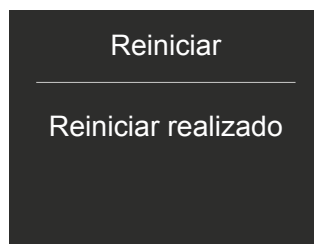

E) Es efectuado el restablecimiento. Se ha restaurado la configuración de fábrica del congelador.

5. PERSONALIZACIÓN DE FUNCIONES Y AJUSTES

7) Modo Demo

Es posible simular el funcionamiento del refrigerador, para su presentación en salas de exposiciones o en ferias de muestras.



A) Página Home principal. Pulse el icono Ajustes.

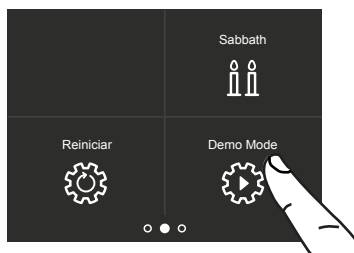

B) Desplácese a la derecha dos veces y pulse el icono Demo.

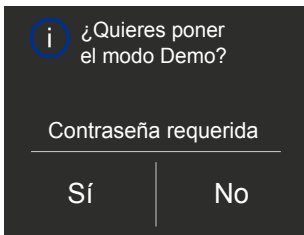

C) Pulse Sí.

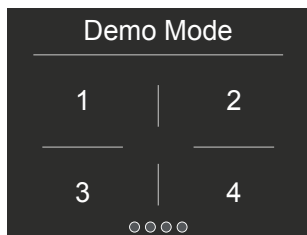

D) Introduzca la contraseña para la activación.

Contraseña por defecto 1-2-3-4

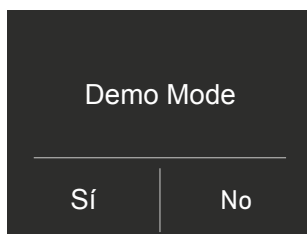

E) Pulse el icono Sí o No.

8) Mantenimiento (mediante una señal de alarma).

Para que todo el aparato funcione como previsto en su diseño, es importante limpiar periódicamente la rejilla de ventilación y el condensador.

El ajuste predeterminado del aparato es "Advertencia desactivada".

La limpieza requerida cada 6 meses se indica con un mensaje sonoro y un mensaje visual en la pantalla.

Para más detalles véanse las páginas siguientes.

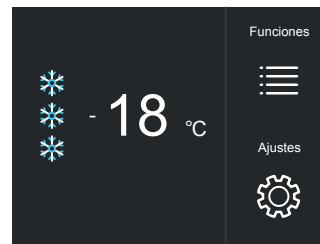

A) Página Home principal. Pulse el icono Ajustes.



B) Desplácese a la derecha tres veces y pulse el icono de Mantenimiento.



C) Si desea activar la advertencia, pulse el icono Reiniciar.

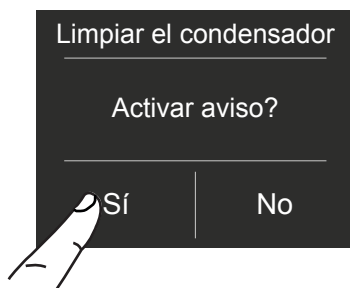

D) Para activarlo, pulse el icono Sí.

Si desea desactivar el recordatorio, en el paso C pulse Off y luego pulse Sí como se indica a continuación.

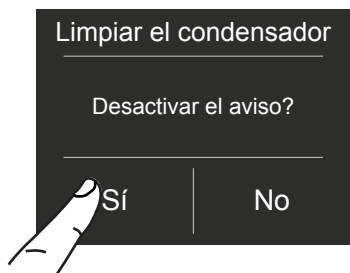

E) Para desactivar la advertencia, pulse el icono Sí.

9) Asistencia

La función de asistencia  está reservada para el técnico del servicio postventa autorizado de Bertazzoni.

10) Info de sistema

La función de Info del sistema muestra los datos del producto, por ejemplo el código del software, el número de serie y el código de fábrica del congelador.



A) Página Home principal. Pulse el icono Ajustes.



B) Pulse el icono de Info del sistema.

Sk Power	HW: 0504 SW: 0518
Sk User	HW: 1002 SW: 1069 - G1011

C) En pantalla se mostrarán los datos específicos de aparato.

6. EQUIPAMIENTO INTERNO

6.1 Disposición interna (colocación, ajuste, retirada).

Bandeja del hielo

Situada en el cajón superior del compartimento del congelador.

➤ Después de sacarla, asegúrese de volver a ponerla correctamente en su sitio.

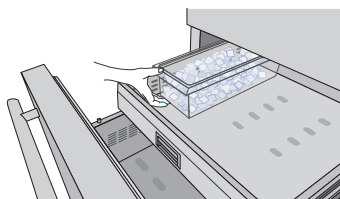

Contenedores en puerta

Los contenedores en la puerta se pueden retirar fácilmente para limpiarlos

➤ Sujete el contenedor por sus dos lados y empujelo hacia arriba para soltarlo de su guía, luego tire de él hacia afuera.

➤ Para ponerlo en su sitio realice estos mismos pasos pero al revés.

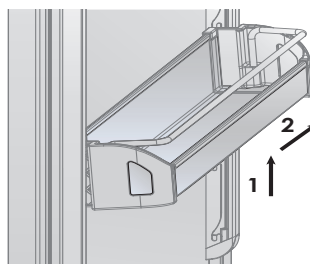

Advertencia

No coloque las manos ni los dedos cerca de la máquina de hielo mientras esté en marcha.

Estantes

Los estantes se deslizan y el usuario los puede reubicar fácilmente de la siguiente manera:

➤ Suelte la perilla de bloqueo girándola en sentido antihorario.

➤ Suba o baje el estante a la posición deseada.

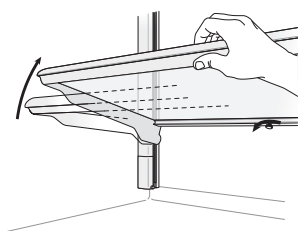

➤ Apriete de nuevo la perilla de bloqueo. Para quitar un estante es necesario deslizarlo hacia arriba.

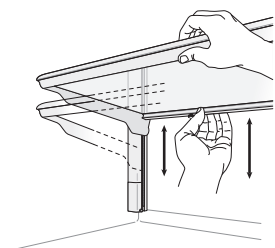

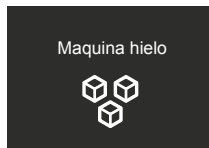

7.1 Activación y uso de la máquina de hielo



Nota

> Si el hielo no se utiliza con frecuencia es aconsejable vaciar la cubeta del hielo una vez cada 8-10 días. Es normal que algunos cubitos de hielo se peguen unos a otros. Si no se usa a menudo el hielo, los cubitos más antiguos pueden volverse opacos, tendrán un sabor extraño y se volverán más pequeños.

> La máquina de hielo se desactiva automáticamente si se activa la función Vacaciones . Cuando se pone en marcha la Máquina de hielo por primera vez, se recomienda deshacerse de la primera cubeta llena de hielo.

> Si el equipo ha estado apagado durante un mes o más, se recomienda realizar un ciclo de limpieza del filtro  y del circuito del agua .



Advertencia



La máquina de hielo seguirá funcionando incluso cuando la cubeta del hielo no esté en su sitio

Para activar la máquina de hielo después de instalar el aparato, pulse el icono de Funciones y luego el icono de la Máquina de hielo en las Funciones . Tenga en cuenta que son necesarias entre 12 y 24 horas antes de que pueda comenzar la producción de hielo.

La producción es de 10 cubitos por ciclo, con aproximadamente 10 ciclos en 24 horas.

El rendimiento depende de la temperatura establecida en el congelador, de la temperatura ambiente y de la frecuencia con que se abre la puerta. Si el aparato funciona sin estar conectado a la red del agua, asegúrese de que la máquina de hielo esté desactivada pulsando el icono .

La máquina de hielo produce hielo hasta que se llena la cubeta del hielo y se detiene automáticamente cuando se alcanza el nivel máximo.

Con la función Super hielo , es posible aumentar la cantidad de hielo producido en un plazo de 24 horas, mientras que la función Tamaño hielo  permite seleccionar el tamaño de los cubitos de hielo producidos.

Los cubitos de hielo ¿tienen un olor inusual?

El hielo es un material poroso que puede absorber los olores del ambiente. Los cubitos de hielo que han estado en la cubeta de cubitos de hielo durante mucho tiempo pueden absorber los olores, pegarse unos a otros y volverse progresivamente más pequeños. Recomendamos que no se use los cubitos de hielo más antiguos. Otros medios para precaver olores:

> Es necesario limpiar de vez en cuando con agua tibia el recipiente de los cubitos de hielo. Asegúrese de apagar la máquina de hielo antes de vaciar el recipiente. Enjuáguelo y séquelo.

> Revise el contenido del congelador para ver si hay comida estropeada o caducada. Es necesario envolver bien o poner en recipientes herméticos todos los alimentos olorosos para evitar que se acumulen olores.

> En algunos modelos puede ser necesario reemplazar el filt o del agua.

> En algunos casos, es necesario comprobar la calidad de la conexión del agua de la casa.

Ruidos de funcionamiento

Ruidos bastante normales

> Zumbido: la unidad de refrigeración está en marcha. El ventilador del sistema de recirculación del aire está en marcha.

> Ruidos de borboteo, zumbido o gorgoteo: el refrigerante flu e por los tubos.

> Clic: el motor se enciende o se apaga. La válvula solenoide de la conexión del agua se está abriendo y cerrando.

> Retumbos: los cubitos de hielo van cayendo en el recipiente de cubitos de hielo.



Advertencia

No coloque en el contenedor de cubitos de hielo ninguna botella ni alimento que desee enfriar rápidamente. Se podría bloquear y dañar la máquina de hielo.

7.2 Filtro del agua para la máquina de hielo en la columna de congelador

Las columnas de congelador equipadas con máquinas de hielo automáticas incluyen un kit de filt o del agua montado externamente.

El colector del filt o del agua y las conexiones de la línea de suministro del agua deben instalarse junto con el congelador, ya que la línea del agua que conecta la parte posterior del aparato con el kit del filt o debe estar en su lugar antes de instalar el aparato.

7. ACTIVACIÓN Y USO DE LA MÁQUINA DE HIELO

El kit del filtro se debe instalar en un lugar accesible (por ejemplo, un mueble adyacente) para poder cambiar cada año el cartucho del filtro del agua.

Si decide no utilizar el filtro del agua (conectando el aparato a un suministro de agua ya filtrada), se sugiere que también ajuste la función Filtro del agua mediante el icono , pulse el icono Reiniciar y desactive el aviso para evitar recibir recordatorios para cambiar el filtro (que no está usando).

7.3 Reemplazo del cartucho de filtro

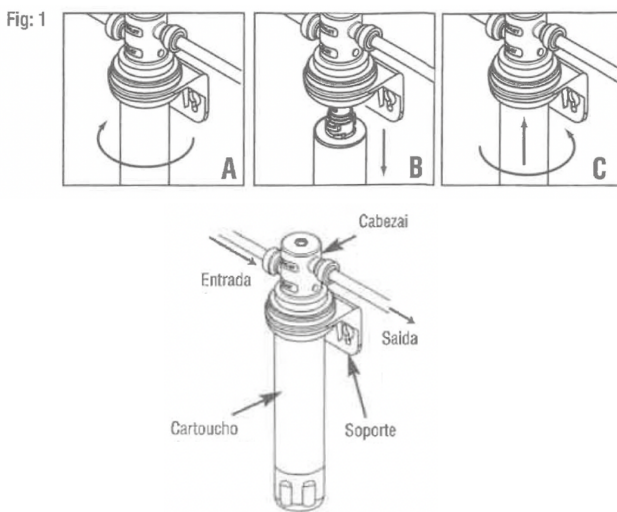

CÓMO SUSTITUIR EL CARTUCHO FILTRANTE (Fig.1)

IMPORTANTE: El cartucho filtrante desechable DEBE ser sustituido cada 6 meses, a la capacidad indicada o antes si se observa una reducción de caudal significativa.

Nota: El sistema está equipado con una válvula interna de by-pass.

A. Gire lentamente el cartucho hacia la izquierda unos 90° hasta un tope. En esta posición, tanto el puerto de entrada como el de salida están cerrados, y la presión ha sido liberada. **B.** Tire del cartucho usado hacia abajo y deséchelo. Nota: Puede haber una pequeña cantidad de agua de drenaje residual una vez que la presión se ha liberado y durante la extracción del cartucho. **C.** Asegúrese de que las juntas tóricas están correctamente posicionadas en los surcos correspondientes. Humedezca las juntas con agua. Introduzca el nuevo cartucho en el cabezal. Gire el cartucho 90° hacia la derecha hasta el tope. Cuando el filtro esté completamente introducido, la parte superior del cartucho quedará en contacto con la parte inferior del cabezal. **D.** Abra el grifo o la llave de paso aguas abajo (si la hubiere) y aclare el nuevo cartucho filtrante durante dos minutos, expulsando el aire atrapado y los finos de carbón que pudiese haber. El agua puede presentar un aspecto blanquecino debido al aire, pero rápidamente volverá a verse transparente.

SUSTITUCIÓN DEL CARTUCHO FILTRANTE AP2

! ADVERTENCIA !

Para reducir el riesgo de asfixia:

- > No permita que los niños menores de 3 años tengan acceso a piezas pequeñas durante la instalación de este producto.

Para reducir el riesgo de intoxicación:

- > No usar con agua que no sea microbiológicamente segura o de calidad desconocida sin la adecuada desinfección antes o después del sistema. Los sistemas certificados para la reducción de quistes pueden usarse en agua desinfectada que pueda contener quistes filtrables. Normativa EPA n° 070595-Mex-001

PRECAUCIÓN:

Para reducir el riesgo de daños a la propiedad debidos a fugas de agua:

- > Lea y siga las instrucciones antes de sustituir el cartucho filtrante.
- > Evite la congelación, quite el cartucho filtrante cuando espere que las temperaturas bajen por debajo de 1° C.

8.1 Iluminación

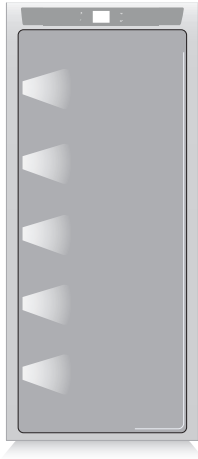

Para proporcionar una iluminación interior óptima, unas tiras de LED iluminan lateralmente el compartimento del congelador y grupos de luces LED iluminan directamente diferentes áreas del compartimento del congelador.

En caso de mal funcionamiento y/o desgaste del sistema de iluminación, la reparación debe ser efectuada por un técnico de asistencia Bertazzoni cualificado.

9.1 Indicaciones generales

Su aparato ha sido diseñado para asegurar temperaturas precisas y constantes, así como niveles de humedad adecuados en todos los compartimentos.

Sin embargo, para conservar adecuadamente todos los alimentos, no basta con tener un excelente aparato. También es necesario conocer las reglas para la correcta conservación de los alimentos.

Tenga en cuenta que todos los alimentos cambian inevitablemente sus características con el paso del tiempo. Este cambio comienza mucho antes de que se consuma la comida, ya que los alimentos contienen microorganismos que se multiplican y pueden causar su deterioro. Este proceso es más rápido si la manipulación de los alimentos, las temperaturas de conservación y los niveles de humedad no son adecuados. Por consiguiente, se recomienda seguir las instrucciones que se presentan a continuación, que permitirán utilizar el congelador de la manera más eficaz y segura para conservar los alimentos de la mejor manera posible durante el mayor tiempo posible.

Compruebe periódicamente que todos los alimentos están en perfecto estado de conservación. Si cree que un alimento se ha conservado durante un período de tiempo excesivo y puede estar deteriorado, no lo consuma ni lo pruebe, aunque parezca estar todavía sano, ya que las bacterias que causan el deterioro de los alimentos también pueden causar intoxicación y enfermedades. En caso de duda, tire el alimento.

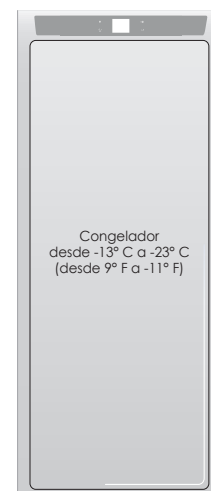

9. CONSERVACIÓN DE LOS ALIMENTOS

9.2 Cómo conservar los alimentos en buen estado

Al comprar alimentos

Siempre tome las siguientes precauciones:

- Coloque la carne, el pescado o las aves de corral crudos en bolsas de plástico para que no goteen sobre otros alimentos.
- Compre la carne, las aves y el pescado al final de la compra. No deje sus alimentos en un coche caliente después de efectuar la compra. Guarde una bolsa para congelados en su coche y úselo frente a temperaturas muy altas o viajes largos.
- Revise las fechas de producción y las de caducidad de los alimentos para asegurarse de que son frescos.
- Preste mucha atención al comprar alimentos frescos, y solo compre una cantidad que pueda ser consumida dentro del período de conservación previsto.

Al colocar alimentos en el refrigerador

- Para mantener la comida en el congelador es una buena idea usar contenedores para congelador.
- Ponga una etiqueta y la fecha en los contenedores
- Preste atención en colocar correctamente los alimentos en los estantes de manera que no se obstruyan los conductos de circulación del aire dentro del compartimento.



Advertencia

Después de una prolongada interrupción de la energía eléctrica, cuando vuelva la corriente una señal sonora indicará si la temperatura ha subido por encima de los niveles normales. Además, en la pantalla se mostrará, durante un minuto, la temperatura más alta detectada dentro de los compartimentos, para que el usuario pueda decidir cómo utilizar mejor los alimentos.

Transcurrido un minuto la pantalla volverá a funcionar normalmente, mientras que el icono de Alarma  seguirá parpadeando.

Pulse el icono de Alarma  para ver las temperaturas más altas registradas.

10. CUIDADOS Y LIMPIEZA

10.1 Cuidados y limpieza

Para limpiar las partes de acero, utilice un paño de microfibras y la esponja incluida en el kit con el aparato. Siempre use el paño y la esponja en la dirección del acabado satinado del acero.

De vez en cuando, para restablecer el brillo del acero, pase un paño de microfibras ligeramente húmedo.

No utilice la esponja sobre las partes de aluminio, como las manijas y los perfiles de los estantes de vidrio.

Preste especial atención en mantener libres de obstrucciones las aberturas de ventilación del aparato o del mueble en que está colocado.



Siga escrupulosamente las instrucciones detalladas que figuran en el kit suministrado y nunca utilice productos abrasivos o metálicos que puedan rayar y dañar de forma permanente el acabado satinado del aparato.

Antes de realizar cualquier tipo de limpieza, desconecte el aparato de la corriente eléctrica.

Asegúrese de no dañar de ninguna manera el circuito del refrigerante.



Advertencia

No utilice detergentes o agentes de limpieza a base de cloro.

10.2 Limpieza interna

Limpie las partes internas y desmontables lavándolas con una solución de agua tibia y una pequeña cantidad de detergente para lavar platos.

Enjuague y seque de inmediato las partes.

No utilice dispositivos mecánicos ni otros métodos para acelerar el desescarche.



Advertencia

No utilice agua en las partes eléctricas, las luces ni el panel de control.



Advertencia

Debe evitarse el uso de detergentes a base de cloro u otros productos similares que lo contengan (lejía, hipoclorito, etc.).



No ponga las piezas de vidrio frío en contacto con agua hirviendo.

No lave ninguna parte del aparato en un lavavajillas ya que se podrían dañar o deformar irreparablemente las partes.

10.3 Limpieza de la rejilla de ventilación, del filtro y del condensador.

Se recomienda realizar los siguientes pasos de limpieza cada 6 meses. Un mensaje sonoro y visual en la pantalla servirá como recordatorio.

Es posible desactivar la señal de advertencia y ver el tiempo que queda antes de la próxima limpieza que se tiene que hacer.

Detrás de la rejilla de ventilación frontal está el condensador.

Para limpiarlo, use una aspiradora con un cepillo suave a la máxima potencia, barriéndolo a lo largo de las rendijas de ventilación. En caso de que se acumule una cantidad importante de polvo, se puede quitar la tapa de la rejilla para poder efectuar una limpieza más precisa del filtro.

En los ajustes de mantenimiento,  después de instalar el aparato y después de ponerlo en marcha, puede ajustar el aviso de limpieza necesaria del condensador.

Si activa la señal de aviso, cada 6 meses el aparato emitirá una señal sonora para avisar de que es el momento de limpiar el condensador.

Después de limpiarlo, pulse el icono de Reiniciar para reactivar la señal de aviso dentro de 6 meses.

Si no quiere el aviso de limpieza del condensador, pulse el icono Off

10. CUIDADOS Y LIMPIEZA

Condensador inferior.

Para limpiar el condensador, siga estas instrucciones:

> Apague el aparato pulsando, durante unos 3 segundos, el icono de On/Off  en el panel de control principal.

> Espere unos 30 minutos, hasta que el condensador con aletas se enfríe a temperatura ambiente.

> Retire la rejilla desmontable situada debajo de la puerta.

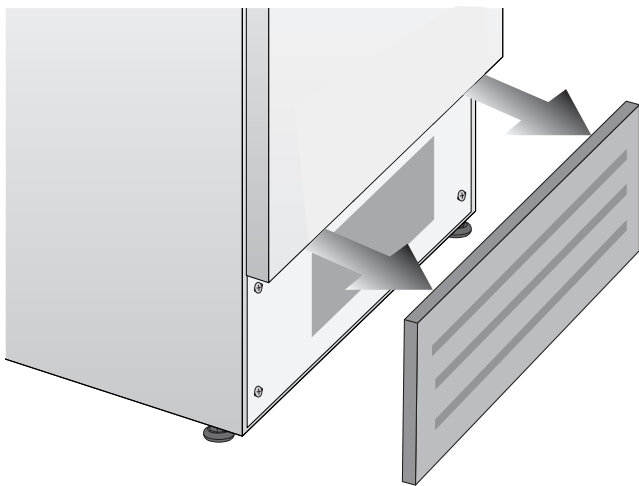

> Límpiela a fondo eliminando cualquier acumulación de polvo, como se muestra en la imagen, teniendo cuidado de no dañarla.

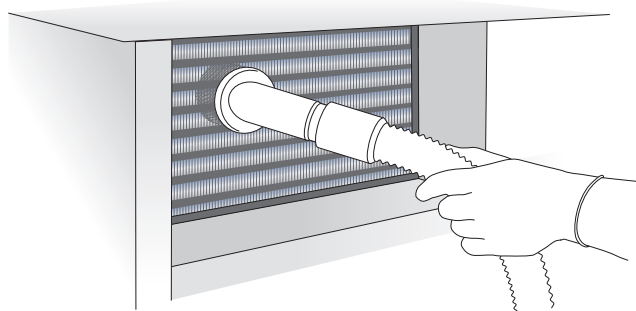

> Ponga de nuevo en marcha el aparato, pulsando el icono  tres segundos.



Advertencia

Las aletas del condensador son afiladas, por lo tanto, utilice una protección adecuada para las manos y los brazos al limpiar el condensador.

11.1 Guía de solución de problemas

Si nota un mal funcionamiento en su aparato, utilice esta guía antes de llamar al servicio técnico: esta guía puede ayudarle a solucionar personalmente el problema o puede proporcionar información importante que pasar al técnico de asistencia para garantizar una reparación rápida y eficaz.

Mensajes visuales y alarmas sonoras.

Un fallo de funcionamiento suele indicarse en la pantalla.

Los problemas que no pueden ser resueltos por el usuario son reportados a través de un código de fallo. No obstante, tenga en cuenta que los mensajes o las alarmas pueden aparecer por condiciones particulares de uso o durante la puesta en marcha. En estos casos, desactive la alarma sonora pulsando el icono de Alarma  y deje el aparato en marcha y limite la apertura de las puertas al máximo durante unas 10-12 horas.

El congelador no funciona.

El aparato ¿está conectado a la red eléctrica local?

A la toma de corriente ¿llega electricidad?

El icono de On/Off  ¿está activado?

El aparato ¿está en modo "Demo"?

El congelador está más caliente que de costumbre.

En la pantalla ¿se muestra un código de mal funcionamiento?

La temperatura ¿está ajustada correctamente?

Las puertas o los cajones ¿estuvieron abiertos durante un largo período de tiempo?

Recientemente ¿se han puesto en el refrigerador grandes cantidades de alimentos?

El aparato ¿está en modo "Demo"?

El aparato permanece en funcionamiento durante un largo período de tiempo.

Hay que tener en cuenta que con tiempo muy caluroso y con temperaturas muy altas en la estancia es normal que el compresor permanezca en marcha durante largos períodos de tiempo.

Las puertas o los cajones ¿estuvieron abiertos durante un largo período de tiempo?

Recientemente ¿se han puesto en el refrigerador grandes cantidades de alimentos?

Compruebe que las puertas estén cerradas y que los alimentos o los contenedores no obstruyan el cierre perfecto de la puerta.

Uno o más compartimentos ¿están en el modo Compras?

Si escucha ruidos inusuales.

Es normal escuchar ruidos generados por los ventiladores o los compresores durante el funcionamiento o durante la fase de desescarche.

El ruido podría ser más fuerte dependiendo de la posición del aparato y del entorno.

Condensación dentro y fuera del congelador.

Si el clima es muy húmedo, es normal que se forme condensación. Dejar la puerta o los cajones abiertos durante períodos prolongados puede contribuir a la formación de condensación.

En cualquier caso, asegúrese de que las puertas estén siempre completamente cerradas.

Se acumula hielo o escarcha dentro del congelador.

¿Dejó abiertos por mucho tiempo las puertas o los cajones?

Las puertas ¿se cierran completamente?

Si las puertas no se cierran completamente, contacte con su instalador.

Las puertas no se abren fácilmente.

El aparato ha sido diseñado para asegurar un cierre totalmente hermético. Cuando la puerta está cerrada, puede producirse una condición de vacío: en este caso es necesario esperar unos segundos hasta que la presión se equilibre antes de abrir la puerta.

El aparato enfría pero las luces y la pantalla no funcionan.

Compruebe si el aparato fue puesto accidentalmente en modo Sabbath.

La máquina de hielo no funciona.

Asegúrese de que la máquina de hielo está encendida (icono ).

Para encender la máquina de hielo, pulse el icono. Asegúrese de que el aparato está conectado al suministro de agua.

La máquina de hielo no produce suficientes cantidades de hielo.

En promedio, la Máquina de hielo produce aproximadamente 10 cubitos de hielo cada dos horas y media.

Los cubitos de hielo se congelan en un bloque.

Si no se utilizan a menudo los cubitos, es posible que se formen bloques de hielo. Se recomienda quitar el bloque de cubitos de hielo y luego dejar que la máquina de hielo llene de nuevo el contenedor de hielo.

El hielo tiene un sabor o color inusual.

Cuando se pone en marcha la máquina de hielo por primera vez, se recomienda vaciar la primera cubeta de cubitos de hielo.

Si el congelador ha quedado apagado durante más de un mes o si no se ha cambiado el cartucho en más de seis meses, podría ser necesario sustituir el cartucho del filt o.

Póngase en contacto con un fontanero o un experto en tratamiento de aguas para asegurarse de que el problema no se deba al suministro de agua.





Si el aparato que ha comprado se ha utilizado como modelo de exposición, puede estar en un modo especial de ahorro de energía llamado Modo Demo de demostración, en que el aparato parece estar funcionando (las luces funcionan y se muestran temperaturas falsas) pero en realidad no se produce ningún enfriamiento. Si sospecha que su aparato está en modo Demo, póngase en contacto con donde lo compró para que le ayuden a desactivar esta función.

11. GUÍA DE SOLUCIÓN DE PROBLEMAS

11.2 Mensajes de error mostrados en la pantalla

Mensaje en pantalla	Descripción de la anomalía
Fallo eléctrico!!	Interrupción prolongada de la energía eléctrica El aparato vuelve a funcionar automáticamente, la pantalla muestra las temperaturas más altas alcanzadas.
Puerta ABIERTA	Puerta del congelador abierta El mensaje aparece al dejar abierta la puerta durante unos minutos.
Sustituir filtro	Sustitución del cartucho del filtro El mensaje aparece cuando solo queda el 30 % de la capacidad del filtro.
Código de error...	Problemas funcionales Contacte con Atención al Cliente, que puede ayudarle a solucionar el problema o ponerle en contacto con el técnico de asistencia más cercano que puede ayudarle a solucionar el problema.
Revisar condensador	Revisión del condensador Cada 6 meses en la pantalla se muestra el mensaje "Revisar condensador", limpie el condensador y siga las instrucciones presentadas más arriba sobre cómo limpiar el condensador.

- En caso de errores, pulse el icono Alarma  y en la pantalla se mostrará el mensaje de error con su código numérico de error.
- El mensaje se mostrará durante 3 segundos, luego se vuelve a la página principal.
- Para bloquear el mensaje en la pantalla, pulse el icono de info (). El mensaje se mostrará durante 30 segundos, luego se vuelve a la página principal.
- En caso de que haya más de un mensaje de error, en la pantalla se mostrarán, en secuencia temporal, los diferentes mensajes de error.

Para obtener información sobre la garantía y solicitar servicio, contáctenos:



En EE.UU.: <https://us.bertazzoni.com/more/support>
En Canadá: <https://ca.bertazzoni.com/more/support>

