

SAMSUNG

FULL MANUAL

HW-S50B

Imagine the possibilities

Thank you for purchasing this Samsung product.

To receive more complete service, please register
your product at www.samsung.com/register

SAFETY INFORMATION









SAFETY WARNINGS

TO REDUCE THE RISK OF ELECTRIC SHOCK, DO NOT REMOVE THE COVER (OR BACK).

NO USER-SERVICEABLE PARTS ARE INSIDE.

REFER SERVICING TO QUALIFIED SERVICE PERSONNEL.

Refer to the table below for an explanation of symbols which may be on your Samsung product.

	<p style="text-align: center;">CAUTION RISK OF ELECTRIC SHOCK. DO NOT OPEN.</p>	
	<p>This symbol indicates that high voltage is present inside. It is dangerous to make any kind of contact with any internal part of this product.</p>	
	<p>This symbol indicates that this product has included important literature concerning operation and maintenance.</p>	
	<p>Class II product : This symbol indicates that it does not require a safety connection to electrical earth (ground). If this symbol is not present on a product with a power cord, the product MUST have a reliable connection to protective earth (ground).</p>	
	<p>AC voltage : This symbol indicates that the rated voltage marked with the symbol is AC voltage.</p>	
	<p>DC voltage : This symbol indicates that the rated voltage marked with the symbol is DC voltage.</p>	
	<p>Caution, Consult instructions for use : This symbol instructs the user to consult the user manual for further safety related information.</p>	

WARNING

- To reduce the risk of fire or electric shock, do not expose this appliance to rain or moisture.

CAUTION

- TO PREVENT ELECTRIC SHOCK, MATCH WIDE BLADE OF PLUG TO WIDE SLOT, FULLY INSERT.
- This apparatus shall always be connected to a AC outlet with a protective grounding connection.
- To disconnect the apparatus from the mains, the plug must be pulled out from the mains socket, therefore the mains plug shall be readily operable.
- Do not expose this apparatus to dripping or splashing. Do not put objects filled with liquids, such as vases on the apparatus.
- To turn this apparatus off completely, you must pull the power plug out of the wall socket. Consequently, the power plug must be easily and readily accessible at all times.

PRECAUTIONS

1. Ensure that the AC power supply in your house complies with the power requirements listed on the identification sticker located on the bottom of your product. Install your product horizontally, on a suitable base (furniture), with enough space around it for ventilation (7~10 cm). Make sure the ventilation slots are not covered. Do not place the unit on amplifiers or other equipment which may become hot. This unit is designed for continuous use. To fully turn off the unit, disconnect the AC plug from the wall outlet. Unplug the unit if you intend to leave it unused for a long period of time.
2. During thunderstorms, disconnect the AC plug from the wall outlet. Voltage peaks due to lightning could damage the unit.
3. Do not expose the unit to direct sunlight or other heat sources. This could lead to overheating and cause the unit to malfunction.
4. Protect the product from moisture (i.e. vases), and excess heat (e.g. a fireplace) or equipment creating strong magnetic or electric fields. Unplug the power cable from the AC wall socket if the unit malfunctions. Your product is not intended for industrial use. It is for personal use only. Condensation may occur if your product has been stored in cold temperatures. If transporting the unit during the winter, wait approximately 2 hours until the unit has reached room temperature before using.
5. The battery used with this product contains chemicals that are harmful to the environment. Do not dispose of the battery in the general household trash. Do not expose the battery to excess heat, direct sunlight, or fire. Do not short circuit, disassemble, or overheat the battery.
CAUTION : Danger of explosion if the battery is replaced incorrectly. Replace only with the same or equivalent type.

CONTENTS

01	Checking the Components	6
02	Product Overview	7
	Front Panel / Top Panel of the Soundbar	7
	Bottom Panel of the Soundbar	8
03	Using the Remote Control	9
	Inserting Batteries before using the Remote Control (AAA batteries X 2)	9
	How to Use the Remote Control	9
	Using the Hidden Buttons (Buttons with more than one function)	14
	Output specifications for the different sound effect modes	14
	Adjusting the Soundbar volume with a TV remote control	15
04	Connecting the Soundbar	16
	Connecting Electrical Power	16
	Connecting the Samsung Wireless Rear Kit and Subwoofer to your Soundbar	16
05	Using a wired connection to the TV	17
	Method 1. Connecting with HDMI	17
	Method 2. Connecting using an Optical Cable	19
06	Using a wireless connection to the TV	21
	Connecting via Bluetooth	21

07	Connecting an External Device	23
	Connecting using an Optical Cable	23
08	Connecting a USB Storage Device	24
09	Connecting a Mobile Device	26
	Connecting via Bluetooth	26
	Using Tap Sound	31
10	Installing the Wall Mount	32
	Installation Precautions	32
	Wallmount Components	32
11	Installing the Soundbar in front of TV	34
12	Software Update	35
	Reset	36
13	Troubleshooting	37
14	License	38
15	Open Source License Notice	39
16	Important Notes About Service	39
17	Specifications and Guide	40
	Specifications	40

01 CHECKING THE COMPONENTS

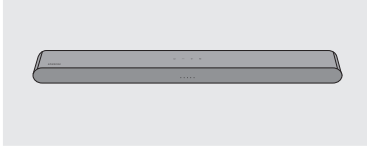

Soundbar Main Unit



Remote Control / Batteries (Not available in some locations or models)



HDMI Cable

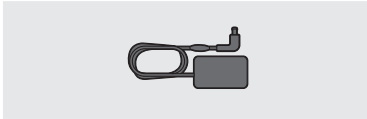

AC/DC Adapter (Soundbar)

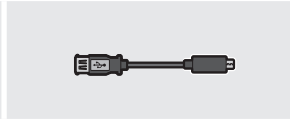

Micro USB to USB adapter Cable



Power Cord (Soundbar)

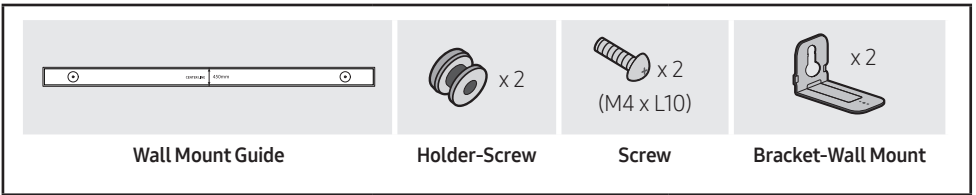







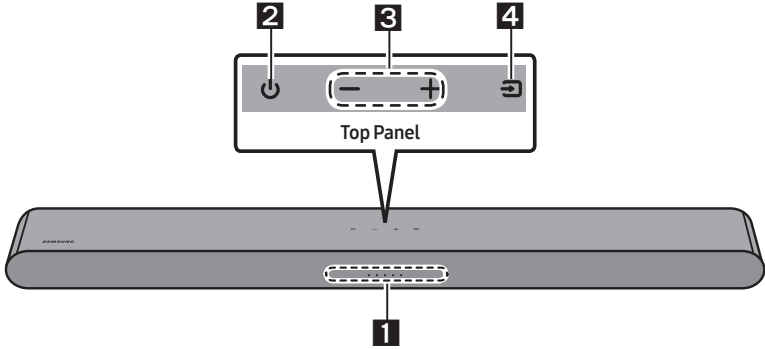





















- For more information about the power supply and power consumption, refer to the label attached to the product. (Label: Bottom of the Soundbar Main Unit)
- To purchase additional components or optional cables, contact a Samsung Service Center or Samsung Customer Care.
- For more information about the wallmount see page 32.
- Design, specifications are subject to change without prior notice.
- The appearance of the accessories may differ slightly from the illustrations above.

02 PRODUCT OVERVIEW

Front Panel / Top Panel of the Soundbar



<p>1</p>	<p>LED indicator</p>	<p>The LED Indicator flashes, glows, or changes color depending on the Soundbar's current mode or status. The color of the LED indicator and the number of lights indicate the active mode as described below.</p> <table border="1" data-bbox="266 754 1025 836"> <tr> <td data-bbox="266 754 404 836">  White LED </td> <td data-bbox="404 754 542 836">  White LED </td> <td data-bbox="542 754 679 836">  Multicolor LED </td> <td data-bbox="679 754 817 836">  White LED </td> <td data-bbox="817 754 1025 836">  White LED </td> </tr> </table> <ul style="list-style-type: none"> The Multicolor LED changes to White, Cyan, Green, Red, Yellow, Orange, Purple and Blue depending on the mode or status. 	 White LED	 White LED	 Multicolor LED	 White LED	 White LED			
 White LED	 White LED	 Multicolor LED	 White LED	 White LED						
<p>2</p>	<p>Power</p>	<p>Turns the power on and off.</p>								
<p>3</p>	<p>Volume</p>	<p>Adjusts the volume.</p>								
<p>4</p>	<p>Source</p>	<ul style="list-style-type: none"> Press the  (Source) button to change the mode. Each time you change the mode, the LED lights in white and then turns off. <table border="1" data-bbox="266 1107 1042 1291"> <tr> <td data-bbox="266 1107 359 1219"> <p>LED Indicator</p> </td> <td data-bbox="359 1107 583 1219">  </td> <td data-bbox="583 1107 801 1219">  </td> <td data-bbox="801 1107 1042 1219">  </td> </tr> <tr> <td data-bbox="266 1219 359 1291">  </td> <td data-bbox="359 1219 583 1291"> <p>"Digital Audio In" or "TV ARC"</p> </td> <td data-bbox="583 1219 801 1291"> <p>"Bluetooth"</p> </td> <td data-bbox="801 1219 1042 1291"> <p>"USB"</p> </td> </tr> </table>	<p>LED Indicator</p>					<p>"Digital Audio In" or "TV ARC"</p>	<p>"Bluetooth"</p>	<p>"USB"</p>
<p>LED Indicator</p>										
	<p>"Digital Audio In" or "TV ARC"</p>	<p>"Bluetooth"</p>	<p>"USB"</p>							

- When you plug in the AC cord, the power button will begin working in 4 to 6 seconds.
- When you turn on this unit, there will be a 4 to 5 second delay before it produces sound.
- If you hear sounds from both the TV and Soundbar, go to the **Settings** menu for the TV audio and change the TV speaker to **External Speaker**.

Bottom Panel of the Soundbar

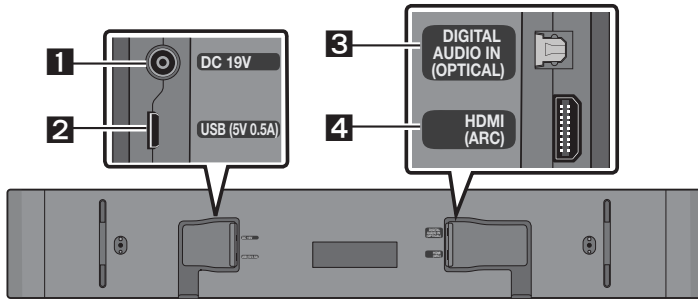

1	DC 19V (Power Supply In) Connect the AC/DC power adapter.
2	USB (5V 0.5A) Connect a USB device here to play music files stored on the USB device through the Soundbar.
3	DIGITAL AUDIO IN (OPTICAL) Connect to the digital (optical) output of an external device.
4	HDMI (ARC) Connect to the HDMI (ARC) port on a TV.

- When disconnecting the power cable of the AC/DC power adapter from a wall outlet, pull the plug. Do not pull the cable.
- Do not connect this unit or other components to an AC outlet until all connections between components are complete.

03 USING THE REMOTE CONTROL

Inserting Batteries before using the Remote Control (AAA batteries X 2)

Slide the back cover in the direction of the arrow until it is completely removed.

Insert 2 AAA batteries (1.5V) oriented so that their polarity is correct. Slide the back cover back into position.

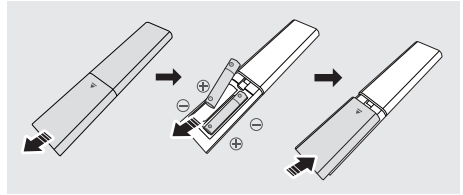

How to Use the Remote Control

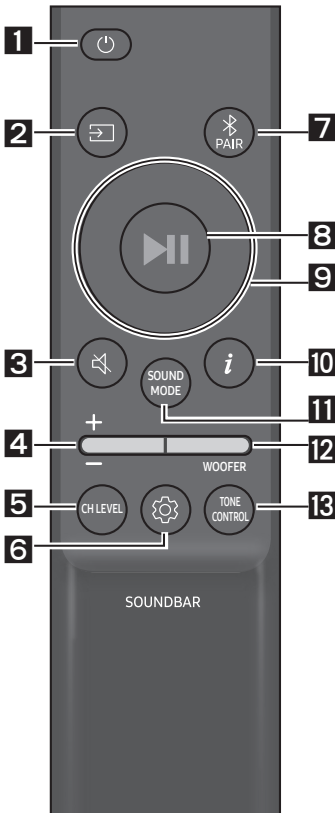

1	<p>Power Turns the Soundbar on and off.</p> <table border="1"> <tr> <td style="text-align: center;">LED Indicator</td> <td style="text-align: center;"> Cyan Blinks X1 On </td> <td style="text-align: center;"> Red Blinks X3 Off </td> </tr> </table> <ul style="list-style-type: none"> • Auto Power Down Function The unit turns off automatically in the following situations: <ul style="list-style-type: none"> - In "Digital Audio In" or "TV ARC" / "Bluetooth" / "USB" mode if there is no audio signal for 20 minutes. 	LED Indicator	Cyan Blinks X1 On	Red Blinks X3 Off
LED Indicator	Cyan Blinks X1 On	Red Blinks X3 Off		
2	<p>(Source) Press to select a source connected to the Soundbar.</p> <ul style="list-style-type: none"> • Audio Feedback On/Off You can turn the Audio Feedback on or off. Press and hold the (Source) button on the remote control for 5 seconds while the Soundbar is off (Standby mode). <table border="1"> <tr> <td style="text-align: center;">LED Indicator</td> <td style="text-align: center;"> Cyan Blinks X1 On </td> <td style="text-align: center;"> Red Blinks X1 Off </td> </tr> </table>	LED Indicator	Cyan Blinks X1 On	Red Blinks X1 Off
LED Indicator	Cyan Blinks X1 On	Red Blinks X1 Off		

3

Press the (**Mute**) button to mute the sound.
Press it again to unmute the sound.

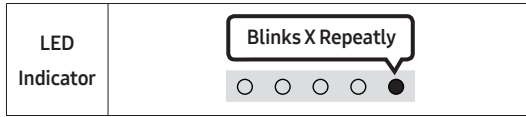
**4****Volume**

Push the button up or down to adjust the volume.

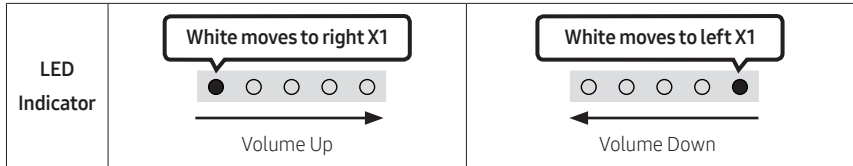
**5****CH LEVEL**

By pressing the button, you can adjust the volume of the each speaker.

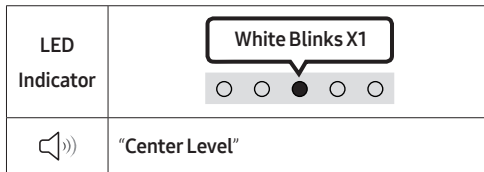

- If the Rear Speakers (sold separately) are connected, the setting "**Rear Level**" is supported. To adjust the volume of the "**Rear Level**" between -6 to +6 by using the **Up/Down** buttons.

6 **(Sound Control)**



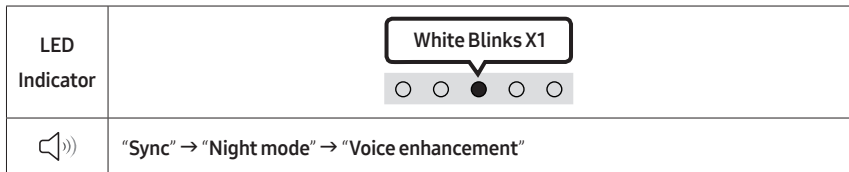

By pressing the button, you can set the audio function. The desired item can be adjusted using the **Up/Down** buttons. Each time the mode changes, the Multicolor LED blinks in white.

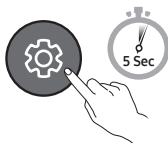

- If the video on the TV and audio from the Soundbar are not synchronized, select "**Sync**" in Sound Control, and then set the audio delay between 0~300 milliseconds by using the **Up/Down** buttons. (Not available in "**USB**" or "**Bluetooth**" mode.)
- "**Sync**" is only supported for some functions.
- "**Night mode**" and "**Voice enhancement**" are not supported in "**DTS Virtual:X**" sound mode.
- "**Night mode**" is optimized for night time viewing with the settings adjusted to bring the volume down but keep the dialog clear.
- "**Voice enhancement**" makes it easier to hear spoken dialog in movies and TV.

7 Band EQ

Press and hold the  (**Sound Control**) button for about 5 seconds to adjust the sound for each frequency band. 150Hz, 300Hz, 600Hz, 1.2kHz, 2.5kHz, 5kHz, and 10kHz are selectable using the **Left/Right** buttons and each can be adjusted to a setting between -6 to +6 using the **Up/Down** buttons. (Make sure the Sound mode is set to "Standard".)

7 Band EQ			
			
Press and hold the  (Sound Control) button for about 5 seconds.		Using the Left/Right buttons and each can be adjusted to setting between -6 to +6.	
	"150Hz"		"150Hz" → "300Hz" → "600Hz" → "1.2kHz" → "2.5kHz" → "5kHz" → "10kHz"

7

Bluetooth PAIR

Switch the Soundbar to Bluetooth pairing mode.

When you press the button, the LED display changes as shown below.

- Until pairing is complete, the Multicolor LED changes as **Red** → **Green** → **Blue** in turn.

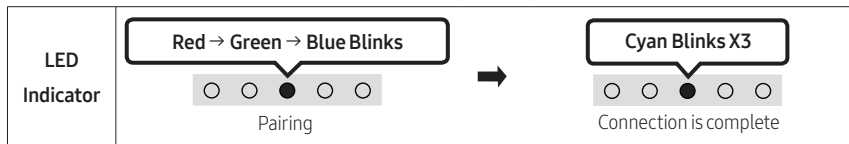

8

(Play / Pause)

You can also play or pause music by pressing the button in "USB" mode.

9

Up/Down/Left/Right

Press **Up/Down/Left/Right** on the button to select or set functions.

- **Repeat**
To use the Repeat function in "USB" mode, press the **Up** button.
- **Music Skip**
Press the **Right** button to select the next music file. Press the **Left** button to select the previous music file.
- **ID SET**
Press and hold the **Up** button for 5 seconds to complete **ID SET** (when connecting to a wireless subwoofer or wireless rear speakers).

10



(Info)

Press the button to display information about the current function. (See page 7.)

11

SOUND MODE

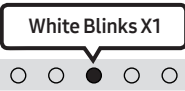
By pressing the button, you can select the desired audio mode. Each time the mode changes, the Multicolor LED blinks in white. (The sound mode may differ with the TV model.)

LED Indicator	
	<p>“DTS Virtual:X” → “Standard” → “Music” → “Game” → “Adaptive Sound”</p>

- **DTS Virtual:X**
Immersive 3D sound from any content.
- **Standard**
Outputs the original sound.
- **Music**
Provides more natural and room filling sound for music content.
- **Game**
Provides stereoscopic sound to immerse you in the action while gaming.
- **Adaptive Sound**
Analyzes the content in real time and automatically provides the optimal sound field based on the characteristics of the content.

- **Bluetooth Power On/Off**

This feature automatically turns the Soundbar on when it receives a connection request from a previously connected TV or Bluetooth device. The setting is On by default.

- Press and hold the **SOUND MODE** button for more than 5 seconds to turn off the Bluetooth Power function.

- **DRC (Dynamic Range Control) On/Off**

Lets you apply dynamic range control to Dolby Digital tracks. Press and hold the **SOUND MODE** button for more than 5 seconds while the Soundbar is powered off to turn DRC (Dynamic Range Control) on or off. With the DRC turned on, loud sound is reduced. (The sound may be distorted.)

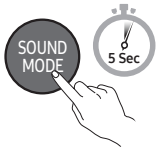
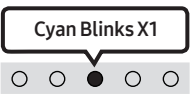
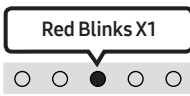
SOUND MODE button	LED Indicator	
	 <p>On (Default)</p>	 <p>Off</p>
DRC On/Off	Toggle On → Off	

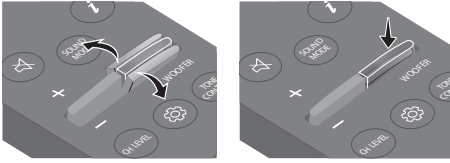
12**WOOFER (BASS) LEVEL**



When subwoofer is connected, push the button up or down to adjust the woofer level to -12 or between -6 to +6. When subwoofer is disconnected, push the button up or down to adjust the bass level between -6 to +6. To set the woofer (bass) volume level to 0 (Default), press the button. (If Soundbar connected to wireless subwoofer (sold separately)).

13**TONE CONTROL**

By pressing the button, you can adjust the volume of the treble or bass sound. The desired item can be adjusted using the **Up/Down** buttons. (This feature is available in all sound modes except **“Standard”** mode.)

LED Indicator	
	“Treble” → “Bass”

Using the Hidden Buttons (Buttons with more than one function)

Hidden Button		Reference page
Remote Control Button	Function	
WOOFER (Up)	TV remote control On/Off	page 15
Left	TV Auto connect On/Off	page 22
Up	ID SET	page 11
 (Sound Control)	7 Band EQ	page 11
SOUND MODE	DRC On/Off	page 12
	Bluetooth Power On/Off	page 12
 PAIR	Bluetooth Multi connection On/Off	page 29
 (Source)	Audio Feedback On/Off (Standby)	page 9

Output specifications for the different sound effect modes

Effect	Input	Output		
		With Soundbar only	With Subwoofer Only	With Subwoofer & Wireless Rear Speaker Kit
DTS Virtual:X	2.0 ch	3.0 ch	3.1 ch	5.1 ch
	5.1 ch	3.0 ch	3.1 ch	5.1 ch
Standard	2.0 ch	2.0 ch	2.1 ch	2.1 ch
	5.1 ch	3.0 ch	3.1 ch	5.1 ch
Music	2.0 ch	3.0 ch	3.1 ch	5.1 ch
	5.1 ch	3.0 ch	3.1 ch	5.1 ch
Game	2.0 ch	3.0 ch	3.1 ch	5.1 ch
	5.1 ch	3.0 ch	3.1 ch	5.1 ch
Adaptive Sound	2.0 ch	3.0 ch	3.1 ch	5.1 ch
	5.1 ch	3.0 ch	3.1 ch	5.1 ch

- The Samsung Wireless Rear Speaker Kit, and Subwoofer can be purchased separately. To purchase a Kit or the Subwoofer, contact the vendor you purchased the Soundbar from.

Adjusting the Soundbar volume with a TV remote control

Adjust the Soundbar volume using the TV's remote control.







- This function can be used with IR remote controls only. Bluetooth remote controls (remote controls that require pairing) are not supported.
- Set the TV speaker to **External Speaker** to use this function.
- Manufacturers supporting this function:
Samsung, VIZIO, LG, Sony, Sharp, PHILIPS, PANASONIC, TOSHIBA, Hisense, RCA

TV remote control On/Off

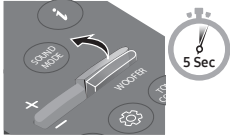
1. Turn Off the Soundbar.
2. Push up and hold the **WOOFER** button for 5 seconds.

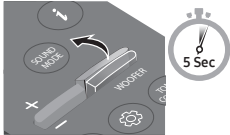
Each time you push the **WOOFER** button up and hold it for 5 seconds, the mode switches in the following order: "**Off-TV Remote**" (Default mode), "**Samsung-TV Remote**", "**All-TV Remote**".

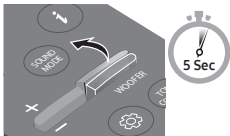
The LED indicator status changes each time the mode is changed, as shown below.

Remote Control Button	LED Indicator	Status
	<p>Red Blinks X1</p>  <p>"Off-TV Remote" (Default mode)</p>	Disable the TV remote control.
	<p>Cyan Blinks X1</p>  <p>"Samsung-TV Remote"</p>	Enable a Samsung TV's IR remote control.
	<p>Blue Blinks X1</p>  <p>"All-TV Remote"</p>	Enable a third-party TV's IR remote control.

04 CONNECTING THE SOUNDBAR

Connecting Electrical Power

Use the power components to connect the Soundbar to an electrical outlet in the following order:

- For more information about the required electrical power and power consumption, refer to the label attached to the product. (Label: Bottom of the Soundbar Main Unit)

1. First connect the power cable to the AC/DC adapter.
Connect the AC/DC adapter (with the power cable) to the Soundbar.
2. Connect the power cord to a wall socket.

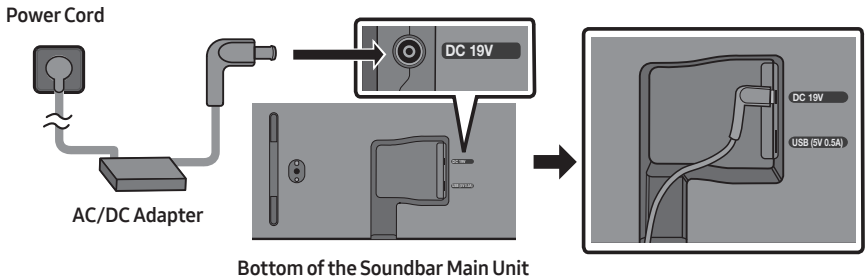

NOTES

- If you unplug and reconnect the power cord when the product is turned on, the Soundbar turns on automatically.
- Make sure to rest the AC/DC Adapter flat on a table or the floor. If you place the AC/DC Adapter so that it is hanging with the AC cord input facing upwards, water or other foreign substances could enter the Adapter and cause the Adapter to malfunction.

Connecting the Samsung Wireless Rear Kit and Subwoofer to your Soundbar

Expand to true wireless surround sound by connecting the Samsung Wireless Rear Speaker Kit (SWA-9100S or SWA-9200S, sold separately) and Wireless Subwoofer (SWA-W510, sold separately) to your Soundbar.

For detailed information on connections, see the Samsung Wireless Rear Speaker Kit and Wireless Subwoofer manual.

05 USING A WIRED CONNECTION TO THE TV

Method 1. Connecting with HDMI

⚠ CAUTION

- When both the HDMI cable and optical cable are connected, the HDMI signal is received first.
- To connect the HDMI cable between the TV and Soundbar, be sure to connect the terminals marked ARC. Otherwise, the TV sound may not be output.
- The recommended cable is **High Speed HDMI Cable with Ethernet**.

Connecting the TV that supports HDMI ARC (Audio Return Channel)

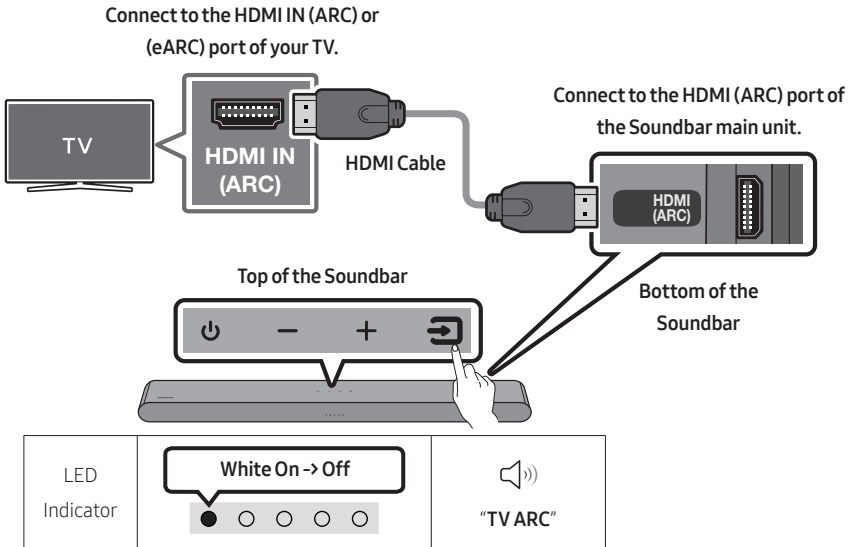

1. With the Soundbar and TV turned off, connect the HDMI cable as shown in the figure.
2. Turn on the Soundbar and TV.
3. TV sound is output from the Soundbar.

- When the TV sound is not output, press the top panel of the Soundbar or the  (Source) button on the remote control to select the “**Digital Audio In**” mode.
- When the sound is not output, check the HDMI Cable connection again.
- Use the volume buttons on the TV’s remote control to change the volume on the Soundbar.

NOTES

- When you connect the TV that supports the HDMI ARC (Audio Return Channel) to the Soundbar with an HDMI cable, you can transmit the digital video and audio data without connecting a separate optical cable.
- We recommend you use a coreless HDMI cable if possible. If you use a cored HDMI cable, use one whose diameter is less than 14 mm.
- This function is not available if the HDMI cable does not support ARC.
- When the audio in a broadcast is encoded in Dolby Digital and the “Digital Output Audio Format” on your TV is set to PCM, we recommend that you change the setting to Dolby Digital. When the setting on the TV is changed, you will experience better sound quality. (The TV menu may use different words for Dolby Digital and PCM depending on the TV manufacturer.)

Method 2. Connecting using an Optical Cable

Pre-connection Checklist

- When both the HDMI cable and optical cable are connected, the HDMI signal is received first.
- When you use an optical cable and the terminals have covers, be sure to remove the covers.

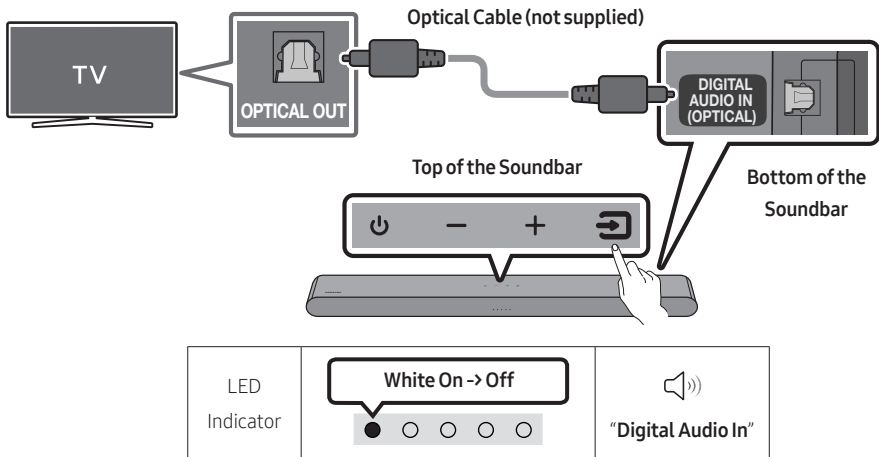

1. With the TV and Soundbar turned off, connect the **DIGITAL AUDIO IN (OPTICAL)** port on the Soundbar and the **OPTICAL** output port on the TV with the optical cable (not supplied), as shown in the figure.
2. Turn on the Soundbar and TV.
3. Press the  (**Source**) button on the top panel or remote control, and then select the **“Digital Audio In”** mode.
4. The TV sound is output from the Soundbar.

Using the Q-Symphony Function

For Q-Symphony, the Soundbar syncs with a Samsung TV to output sound through two devices for optimum surround effect. When the Soundbar is connected, the menu, “**TV+Soundbar**” appears under the **Sound Output** menu of the TV. Select the corresponding menu.

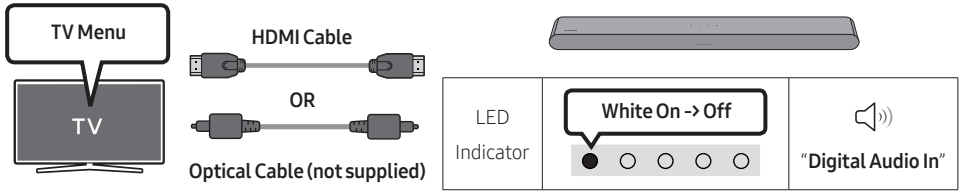

- TV menu example: **TV + [AV] Soundbar series name (HDMI)**

NOTES

- It can operate according to the Codec supported by TV.
- This function is supported only when the HDMI Cable or Optical Cable (not supplied) is connected.
- The message displayed may differ with the TV model.
- This function is available in some Samsung TVs and some Soundbar models.

06 USING A WIRELESS CONNECTION TO THE TV

Connecting via Bluetooth

When a Samsung TV is connected using Bluetooth, you can hear stereo sound without the hassle of cables.



- Only one Samsung TV can be connected at a time.
- Samsung TV that supports Bluetooth can be connected.
Check the specifications of your TV.

The initial connection

1. Press the **PAIR** button on the Soundbar remote control or press (**Source**) button on the Soundbar top panel to enter the **"Bluetooth"** mode.

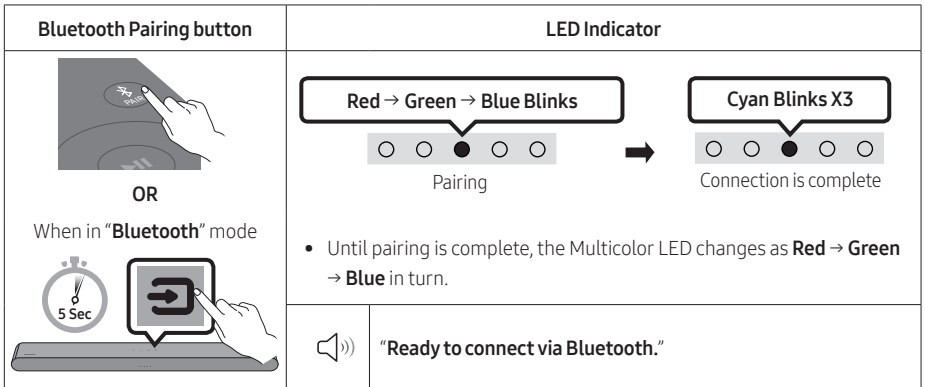

2. Select Bluetooth mode on the Samsung TV.
(e.g. Home (🏠) → Menu → Settings (⚙️) → All Settings (⚙️) → Sound → Sound Output → Bluetooth Speaker List → [AV] Soundbar S5B-Series (Bluetooth))
3. Select **"[AV] Soundbar S5B-Series"** from the list on TV's screen.
An available Soundbar is indicated with **"Needs pairing"** or **"Paired"** on the TV's Bluetooth device list. To connect the Samsung TV to the Soundbar, select the message, and then establish a connection.
4. You can now hear Samsung TV sound from the Soundbar.
 - If there is a connection log between the Soundbar and Samsung TV, the Soundbar is automatically connected by changing its mode to **"Bluetooth"**.

If the device fails to connect

- If you have an existing Soundbar (e.g., [AV] Soundbar S5B-Series) on the list of speakers on the Samsung TV, delete it.
- Then repeat steps 1 through 3.

Disconnecting the Soundbar from the Samsung TV

Press the  (**Source**) button on the top panel or on the remote control to select the mode other than "Bluetooth".

- Disconnecting takes time because the Samsung TV must receive a response from the Soundbar. (The time required may differ, depending on the Samsung TV model.)

TV Auto connect On/Off

To cancel the automatic Bluetooth connection between the Soundbar and TV, press the **Left** button on the remote control for 5 seconds with the Soundbar in "Bluetooth Ready" status. (Toggle On → Off)

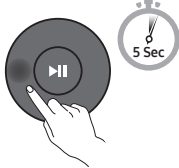
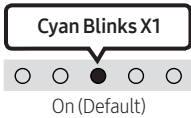
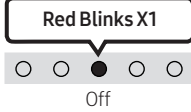
Left button	LED Indicator	
		
Bluetooth Ready	Toggle On → Off	

Notes on Bluetooth connection

- Locate a new device within 1 m to connect via Bluetooth communication.
- If asked for a PIN code when connecting a Bluetooth device, enter <0000>.
- The Soundbar automatically turns off after 20 minutes in the Ready state.
- The Soundbar may not perform Bluetooth search or connection correctly under the following circumstances:
 - If there is a strong electrical field around the Soundbar.
 - If several Bluetooth devices are simultaneously paired with the Soundbar.
 - If the Bluetooth device is turned off, not in place, or malfunctions.
- Electronic devices may cause radio interference. Devices that generate electromagnetic waves must be kept away from the Soundbar main unit - e.g., microwaves, wireless LAN devices, etc.

07 CONNECTING AN EXTERNAL DEVICE

Connecting using an Optical Cable

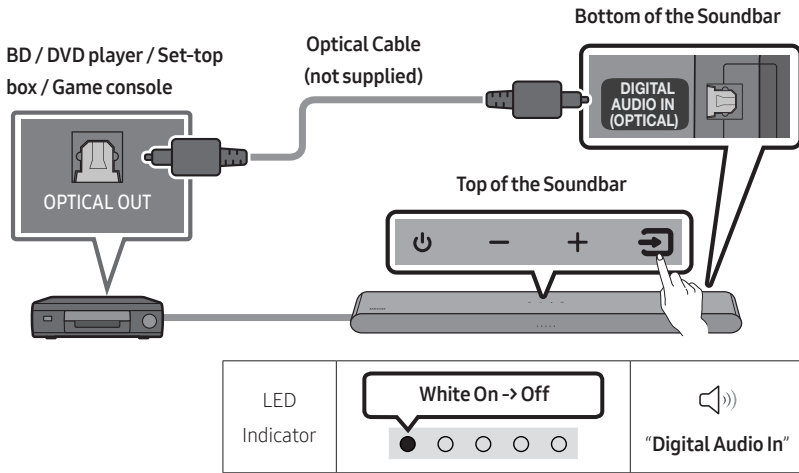

1. With the external device and Soundbar turned off, connect the **DIGITAL AUDIO IN (OPTICAL)** port on the Soundbar and the **OPTICAL** output port on the external device with the optical cable (not supplied), as shown in the figure.
2. Turn on the Soundbar and external device.
3. Press the **Source** button on the top panel or remote control, and then select the **"Digital Audio In"** mode.
4. The external device sound is output from the Soundbar.

08 CONNECTING A USB STORAGE DEVICE

You can play music files located on USB storage devices through the Soundbar.

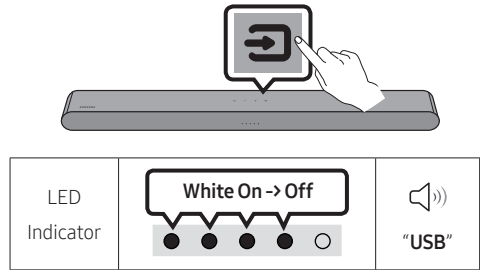
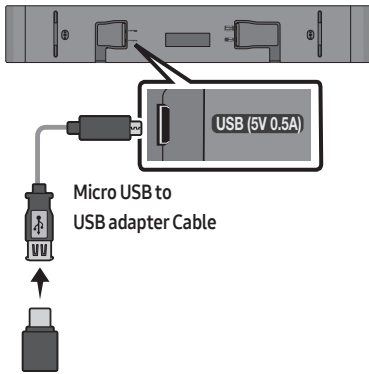

1. Connect the Soundbar with the USB stick by the USB adapter cable above.
2. Press the  (**Source**) button on the top panel or remote control, and then select the “**USB**” mode.
3. Play music files from the USB storage device through the Soundbar.
 - The Soundbar automatically turns off (Auto Power Down) if no USB device has been connected for more than 20 minutes.

File Format Type Compatibility list

Extension	Codec	Sampling Rate	Bit Rate
*.mp3	MPEG1 Layer2	32kHz ~ 48kHz	32kbps ~ 320kbps
	MPEG1 Layer3	32kHz ~ 48kHz	32kbps ~ 320kbps
	MPEG2 Layer3	16kHz ~ 24kHz	8kbps ~ 160kbps
	MPEG2.5 Layer3	8kHz ~ 12kHz	8kbps ~ 160kbps
*.wma	WMA7/8/9	32kHz ~ 48kHz	32kbps ~ 320kbps
*.ogg	Vorbis	32kHz ~ 48kHz	45kbps ~ 500kbps
*.aac *.m4a	AAC-LC (MPEG2/MPEG4 Audio Only)	32kHz ~ 48kHz	32kbps ~ 320kbps
*.wav	LPCM	32kHz ~ 192kHz	1,024kbps ~ 9,216kbps
*.flac	FLAC	32kHz ~ 192kHz	162kbps ~ 8,100kbps
*.aiff	AIFF	32kHz ~ 192kHz	1,024kbps ~ 9,216kbps

- If there are too many folders (about 200) and files (about 2000) stored on the USB device, it may take the Soundbar some time to access and play files.
- The Soundbar only supports USB devices with FAT16 (~2GB), FAT32 (~2TB) or NTFS (~2TB) file systems.

09 CONNECTING A MOBILE DEVICE

Connecting via Bluetooth

When a mobile device is connected using Bluetooth, you can hear stereo sound without the hassle of cables.



- When you connect a paired Bluetooth device with the Soundbar off, the Soundbar automatically turns on.



mobile device

The initial connection

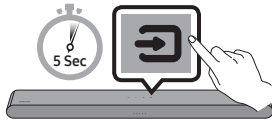
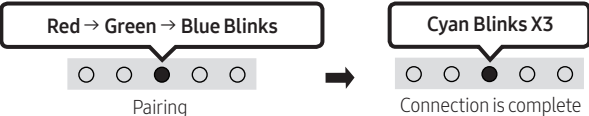
- When connecting to a new Bluetooth device, make sure the device is within 1 m distance.
1. Press the **PAIR** button on the Soundbar remote control or press (**Source**) button on the Soundbar top panel to enter the "**Bluetooth**" mode.

Bluetooth Pairing button	LED Indicator
 <p>OR</p> <p>When in "Bluetooth" mode</p> 	 <p>Red → Green → Blue Blinks</p> <p>Pairing</p> <p>Cyan Blinks X3</p> <p>Connection is complete</p> <ul style="list-style-type: none">• Until pairing is complete, the Multicolor LED changes as Red → Green → Blue in turn.
	<p>"Ready to connect via Bluetooth."</p>

2. On your device, select "[AV] Samsung Soundbar S5B-Series" from the list that appears.
3. Play music files from the device connected via Bluetooth through the Soundbar.

If the device fails to connect

- If you have an existing Soundbar (e.g., [AV] Samsung Soundbar S5B-Series) on the list of speakers on the Mobile device, delete it.
- Then repeat steps 1 and 2.

Notes on Bluetooth connection

- Locate a new device within 1 m to connect via Bluetooth communication.
- If asked for a PIN code when connecting a Bluetooth device, enter <0000>.
- The Soundbar automatically turns off after 20 minutes in the Ready state.
- The Soundbar may not perform Bluetooth search or connection correctly under the following circumstances:
 - If there is a strong electrical field around the Soundbar.
 - If several Bluetooth devices are simultaneously paired with the Soundbar.
 - If the Bluetooth device is turned off, not in place, or malfunctions.
- Electronic devices may cause radio interference. Devices that generate electromagnetic waves must be kept away from the Soundbar main unit - e.g., microwaves, wireless LAN devices, etc.
- The Soundbar supports SBC data (44.1kHz, 48kHz).
- Connect only to a Bluetooth device that supports the A2DP (AV) function.
- You cannot connect the Soundbar to a Bluetooth device that supports only the HF (Hands Free) function.
- When connecting the Soundbar to a Bluetooth device, place them as close to each other as possible.
- The farther the Soundbar and Bluetooth device are from each other, the lower the sound quality will become.

The Bluetooth connection may break when the devices are out of the effective range.

- The Bluetooth connection may not function as intended in areas with poor reception.
- A Bluetooth device may experience noise or malfunction under in the following conditions:
 - When the body is in contact with the signal transceiver on the Bluetooth device or Soundbar
 - In corners or when there is an obstacle in proximity, such as a wall or partition, where electrical changes may occur.
 - When exposed to radio interferences by other products operating on the same frequency ranges, such as medical equipment, microwave ovens, and wireless LAN devices.
 - Obstacles such as doors and walls may still impact the sound quality even when the devices are within the effective range.
- Note that your Soundbar cannot be paired with other Bluetooth devices while using the Bluetooth option.
- This wireless device may cause electrical interference during operation.

Bluetooth Power On/Off

If a previously paired Bluetooth device tries to pair with the Soundbar when the Bluetooth Power On function is on and the Soundbar is turned off, the Soundbar turns on automatically.

1. Press and hold the **SOUND MODE** button for more than 5 seconds on the remote while the Soundbar is turned on.
2. Multicolor LED indicator on the Soundbar blinks "**Cyan**".

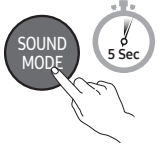
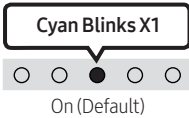
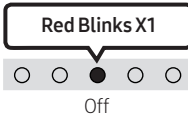
SOUND MODE button	LED Indicator	
	 <p data-bbox="449 475 540 496">On (Default)</p>	 <p data-bbox="804 475 835 496">Off</p>
Bluetooth Power On/Off	Toggle On → Off	

Disconnecting the Bluetooth device from a Soundbar

You can disconnect a Bluetooth device from the Soundbar. For instructions, see the Bluetooth device's user manual.

- The Soundbar will be disconnected.
- If the Soundbar is disconnected from the Bluetooth device, the multicolor LED indicator on the Soundbar blinks "**Red**" three times.

Disconnecting the Soundbar from the Bluetooth device

Press the  (**Source**) button on the top panel or on the remote control to select the mode other than "**Bluetooth**".

- Disconnecting takes time because the Bluetooth device must receive a response from the Soundbar. (Disconnection time may differ, depending on the Bluetooth device)

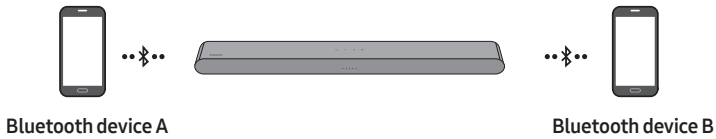

Bluetooth Multi connection

The Soundbar can be connected to 2 Bluetooth devices at the same time.

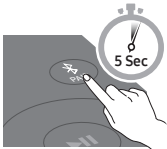

TV Auto connect On/Off

1. Press and hold the **PAIR** button for more than 5 seconds on the remote while the Soundbar is turned off.
2. Multicolor LED indicator on the Soundbar blinks "Cyan".

Bluetooth Pairing button	LED Indicator	
<p>When in standby mode</p> 	<p>Cyan Blinks X1</p>  <p>Multi connection On (Default)</p>	<p>Red Blinks X1</p>  <p>Multi connection Off</p>

3. Connect the Soundbar to up to two Bluetooth devices. (See page 26)
4. Play music from one of the connected Bluetooth devices while two devices are connected.
5. If music is played from the Bluetooth device "B" while playing from the device "A", the music is started playing on the device "B" and automatically being stopped/paused playback on the device "A".
6. In versions prior to AVRCP V1.4, the switching time of the device playing music may be delayed.

Bluetooth Multi Pairing

How to pair multiple devices to the Soundbar

1. Turn on the Soundbar.
2. Only in "Bluetooth" mode, press and hold the **Source** button on the top of the Soundbar for more than 5 seconds for the Soundbar to go into "Bluetooth Pairing" mode, then on the Bluetooth device side, switch Bluetooth on, and select the Soundbar from the list of available devices, the Soundbar will automatically connect to the Bluetooth device.
3. A 2nd Bluetooth device can be paired and connected to the Soundbar using the same method. If you attempt to connect a 3rd device, a connected device that is not playing audio will lose its Bluetooth connection, but will still be paired with the Soundbar.
4. Using the same method, you can pair up to 8 Bluetooth devices, but only the last 2 will stay connected to the Soundbar at the same time.

NOTES

- Connect the Soundbar to up to two Bluetooth devices.
- Play music from one of the connected Bluetooth devices while two devices are connected.
- If music is played from the Bluetooth device “B” while playing from the device “A”, the music is started playing on the device “B” and automatically being stopped/paused playback on the device A”.
- In versions prior to AVRCP V1.4, the switching time of the device playing music may be delayed.
- The device can be switched by notification or alarm on some devices.
- Some devices do not support Bluetooth multi connection.
- “**Bluetooth Pairing**” mode stops when no device is paired within 3 minutes.
- Switching devices may take about 7 seconds on some apps.
- If you attempt to connect a 3rd Bluetooth device, the A or B devices will be disconnected. (A device that is not currently playing will be disconnected.)
- Only 1 Samsung TV, or 2 Bluetooth devices can be connected to the Soundbar at one time.
- The Soundbar will be disconnected from Bluetooth devices when it receives a connection request from a Samsung TV.

Using Tap Sound

Tap the Soundbar with your mobile device to play audio from the mobile device through the Soundbar.

- This function may not be supported, depending on the mobile device.
- This function is only compatible on Samsung mobile devices with Android 8.1 or later.

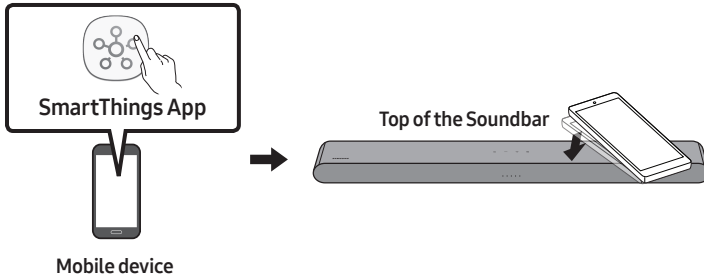

1. Turn on the **Tap Sound** function on your mobile device.
 - For details on how to turn on the function, refer to “**Enable the Tap Sound function**” below.
2. Tap the Soundbar with the mobile device. Select “**Start now**” in the displayed message window. A connection is established between the mobile device and Soundbar via Bluetooth.
3. Play audio from the mobile device through the Soundbar.
 - This function connects a mobile device to the Soundbar via Bluetooth by detecting vibration that occurs when the device touches the Soundbar.
 - Make sure the mobile device does not tap a sharp corner of the Soundbar. The Soundbar or mobile device may become scratched or damaged.
 - It is recommended that the mobile device be covered with a case. Lightly tap the wide area in the upper portion of the Soundbar, without using excessive force.
 - To use this function, update the **SmartThings** app to the latest version. The function may not be supported, depending on the app version.

Enable the Tap Sound function

Use the **SmartThings** app to turn on the **Tap View, Tap Sound** function.

1. On the mobile device, run the **SmartThings** app.
2. Select (☰ → ⚙) in the **SmartThings** app screen displayed on the mobile device.
3. Set “**Tap View, Tap Sound**” to On to allow the function to work when a mobile device moves close to the Soundbar.

NOTES

- When the mobile device is in power-saving mode, the **Tap Sound** function does not work.
- The **Tap Sound** function may not work if there are devices near the Soundbar that cause radio interference such as electric devices. Make sure devices that may cause radio interference are placed at a sufficient distance away from the Soundbar.

10 INSTALLING THE WALL MOUNT

Installation Precautions

- Install on a vertical wall only.
- Do not install in a place with high temperature or humidity.
- Verify whether the wall is strong enough to support the product's weight. If not, reinforce the wall or choose another installation point.
- Purchase and use the fixing screws or anchors appropriate for the kind of wall you have (plaster board, iron board, wood, etc.). If possible, fix the support screws into wall studs.
- Purchase wall mounting screws according to the type and thickness of the wall you want to mount the Soundbar on.
 - Diameter: M5
 - Length: 35 mm or longer recommended.
- Connect cables from the unit to external devices before you install the Soundbar on the wall.
- Make sure the unit is turned off and unplugged from the power source before you install it. Otherwise, it may cause an electric shock.

Wallmount Components



Wall Mount Guide



x 2

Holder-Screw



x 2

(M4 x L10)

Screw



x 2

Bracket-Wall Mount

1. Place the **Wall Mount Guide** against the wall surface.
 - The **Wall Mount Guide** must be level.
 - If your TV is mounted on the wall, install the Soundbar at least 5 cm below the TV.



TV



5 cm or more

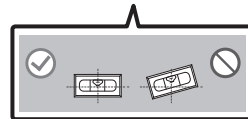

2. Align the **Wall Mount Guide's Center Line** with the center of your TV (if you are mounting the Soundbar below your TV), and then fix the **Wall Mount Guide** to the wall using tape.

- If you are not mounting below a TV, place the **Center Line** in the center of the installation area.

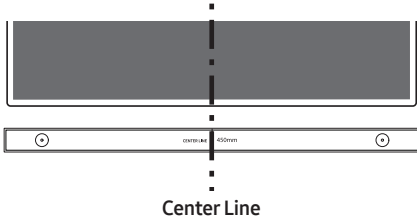

3. Use a pen to mark the positions of the holes and remove the **Wall Mount Guide**.

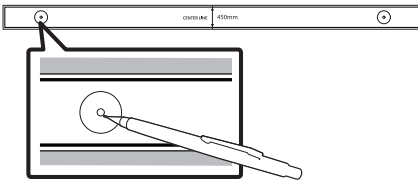

4. Using an appropriately sized drill bit, drill a hole in the wall at each marking.

- If the markings do not correspond to the positions of studs, make sure you insert appropriate anchors into the holes before you insert the support screws. If you use anchors, make sure the holes you drill are large enough for the anchors you use.

5. Push a screw (not supplied) through each **Holder-Screw**, and then screw each screw firmly into a support screw hole.

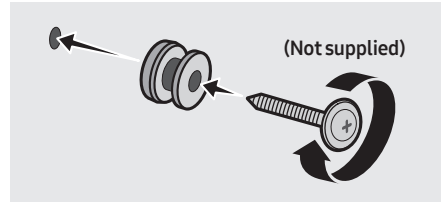

6. Install the 2 **Bracket-Wall Mounts** in the correct orientation on the bottom of the Soundbar using 2 **Screws**.

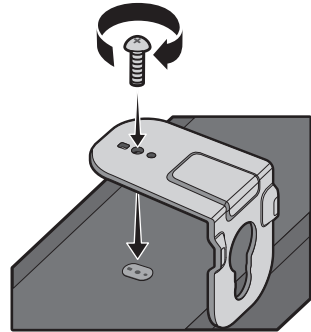

- When assembling, make sure the hanger part of the **Bracket-Wall Mounts** are located behind the rear of the Soundbar.

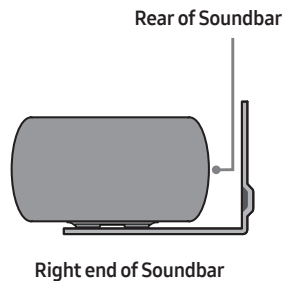

7. Install the Soundbar with the attached **Bracket-Wall Mounts** by hanging the **Bracket-Wall Mounts** on the **Holder-Screws** on the wall.

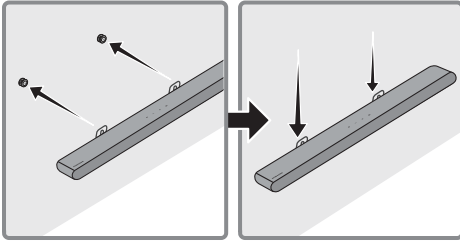

8. Slide the Soundbar down as shown below so that the **Bracket-Wall Mounts** rest securely on the **Holder-Screws**.

- Insert the **Holder-Screws** into the wide (bottom) part of the **Bracket-Wall Mounts**, and then slide the **Bracket-Wall Mounts** down so that the **Bracket-Wall Mounts** rest securely on the **Holder-Screws**.

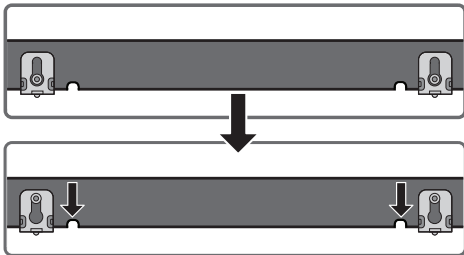

11 INSTALLING THE SOUNDBAR IN FRONT OF TV

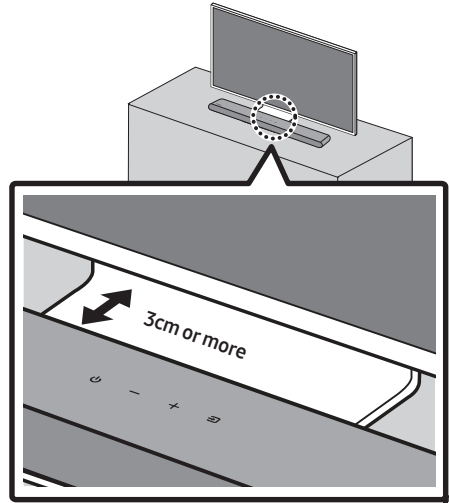

Align the center of the Soundbar to the center of the TV as illustrated in the image.

Place the Soundbar at least 3cm away from the TV.

NOTES

- Make sure the Soundbar is placed on a flat and solid surface.
- Insufficient gap from the TV may cause acoustic problems.

12 SOFTWARE UPDATE

Important: After upgrading, keep the original Settings.

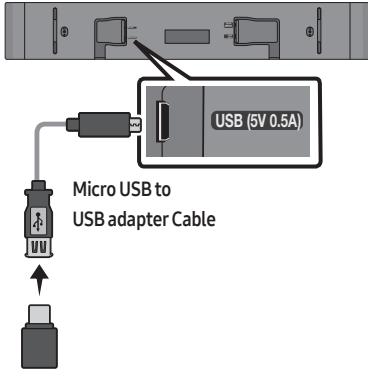

1. Connect a USB memory stick to the USB port on your computer.
Important: Make sure there are no music files on the USB memory stick drive. This may cause the firmware update to fail.
2. Go to (www.samsung.com) → select Enter Model Number and enter the model of your Soundbar. Select manuals and downloads and download the latest software file.
3. Save the downloaded software to a USB memory stick and select “Extract Here” to unzip the folder.
4. Turn on the Soundbar and connect the USB memory stick containing the software update to the female port on a Micro USB adapter cable. Connect the cable to the **USB** port on the Soundbar.

5. Plug USB into Soundbar and switch to USB source, the software will update automatically and will complete update within 2 minutes. During the update process, the 5 LEDs will start flashing in a loop, and then the 5 LEDs will all be bright white, and then the 5 LEDs will flash in a loop again. When the update is complete, the cyan indicator blinks 3 times, and the soundbar automatically restarts.

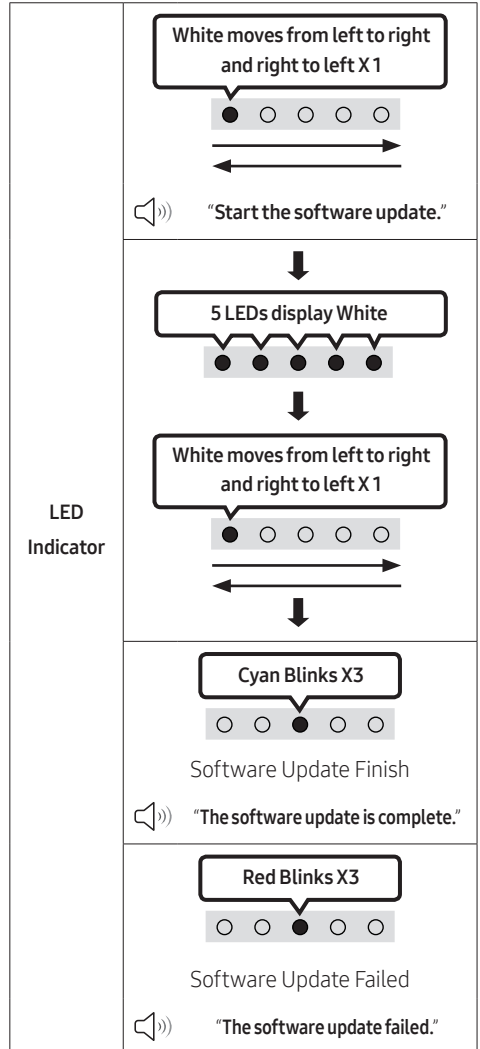

- This product has a DUAL BOOT function. If the firmware fails to update, you can update the firmware again.

If LED sequence flashing is not displayed

1. Turn off the Soundbar, disconnect and then reconnect the USB storage device that contains the update files to the Soundbar's **USB** port.
2. Disconnect the Soundbar's power cord, reconnect it, and then turn on the Soundbar.

NOTES

- The firmware update may not work properly if audio files supported by the Soundbar are stored in the USB storage device.
- Do not disconnect the power or remove the USB device while updates are being applied. The main unit will turn off automatically after completing the firmware update.
- After upgrading, keep the original Settings. (include Volume, sound field, etc.)
 - When the firmware update is complete, the soundbar automatically turns on, and the Voice UI comes out. If the software update fails, check if the USB stick is defective.
- Mac OS users should use MS-DOS (FAT) as the USB format.
- Updating via USB may not be available, depending on the USB storage device manufacturer.

Reset

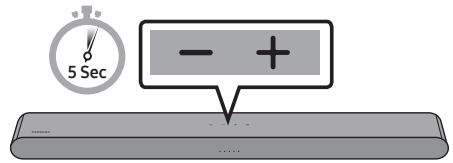

With the Soundbar on, press the **– + (Volume)** buttons on the body at the same time for at least 5 seconds. The LED display changes as shown below and then the Soundbar is reset.

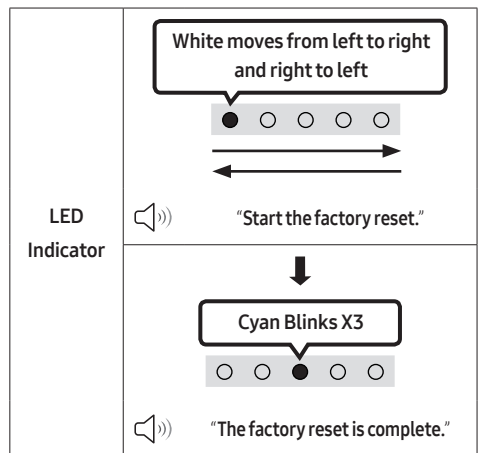

⚠ CAUTION

- All the settings of the Soundbar are reset. Be sure to perform this only when a reset is required.

13 TROUBLESHOOTING

Before seeking assistance, check the following.

Soundbar does not turn on.

- Check whether the power cord of the Soundbar is correctly inserted into the outlet.

Soundbar works erratically.

- After removing the power cord, insert it again.
- Power cycle the external device and try again.
- If there is no signal, the Soundbar automatically turns off after a certain period of time. Turn on the power. (See page 9.)

Remote control does not work.

- Point the remote directly at the Soundbar.
- Replace the batteries with new ones.

Soundbar does not output any sound.

- The volume of the Soundbar is too low or muted. Adjust the volume.
- When any external device (STB, Bluetooth device, mobile device, etc.) is connected, adjust the volume of the external device.
- For sound output of the TV, select Soundbar. (Samsung TV: Home (🏠) → Menu → Settings (⚙️) → All Settings (⚙️) → Sound → Sound Output → Select Soundbar)
- The cable connection to the Soundbar may not be loose. Remove the cable and connect again.
- Remove the power cord completely, reconnect, and turn the power on.
- Reset the product and try again. (See page 36.)

If the TV is not connected via HDMI (ARC).

- Check whether the HDMI cable is correctly connected to the ARC terminal. (See page 17)
- Connection may not be possible due to the connected external device (set-top box, game machine, etc.). Directly connect the Soundbar.
- HDMI-CEC may not be activated on the TV. Turn on the CEC on the TV menu. (Samsung TV: Home (🏠) → Menu → Settings (⚙️) → All Settings (⚙️) → Connection → External Device Manager → Anynet+ (HDMI-CEC ON))

Soundbar does not connect via Bluetooth.

- When connecting a new device, switch to Bluetooth Pairing for connection. (Press the **PAIR** button on the remote control or press the **Source** button on the body for at least 5 seconds.)
- If the Soundbar is connected to another device, disconnect that device first to switch the device.
- Reconnect it after removing the Bluetooth speaker list on the device to connect. (Samsung TV: Home (🏠) → Menu → Settings (⚙️) → All Settings (⚙️) → Sound → Sound Output → Bluetooth Speaker List)
- Remove and reconnect the power plug, then try again.
- Reset the product and try again. (See page 36.)

Sound drops out when connected via Bluetooth.

- If your device that is connected via Bluetooth moves too far away from the Soundbar, it may cause the sound to drop out. Move the device closer to the Soundbar.
- If a part of your body is in contact with the Bluetooth transceiver or the product is installed on metal furniture, sound may drop out. Check the installation environment and conditions for use.

Bluetooth multi connection does not work.

- When the TV is connected to the soundbar, Bluetooth multi connection may not operate. Disconnect the Soundbar from the TV and try again.
- Check whether the Bluetooth Multi connection setting is turned on. (Refer to the "**Soundbar does not connect via Bluetooth.**" section.)
- Disconnect the device currently playing, pair with the device that you want to connect, and reconnect the previous device.
- If the sound is inaudible even after connecting properly, refer to the "**Sound drops out when connected via Bluetooth.**" section.

Soundbar does not turn on automatically with the TV.

- When you turn off the Soundbar while watching TV, power synchronization with the TV is disabled. First turn off the TV.

14 LICENSE



Manufactured under license from Dolby Laboratories. Dolby, Dolby Audio and the double-D symbol are trademarks of Dolby Laboratories Licensing Corporation.

* This product does not support Dolby Atmos®.



For DTS patents, see <http://patents.dts.com>. Manufactured under license from DTS, Inc. (for companies headquartered in the U.S./ Japan/Taiwan) or under license from DTS Licensing Limited (for all other companies). DTS, Digital Surround, and the DTS logo are registered trademarks or trademarks of DTS, Inc. in the United States and other countries. © 2021 DTS, Inc. ALL RIGHTS RESERVED.



The terms HDMI and HDMI High-Definition Multimedia Interface, and the HDMI Logo are trademarks or registered trademarks of HDMI Licensing Administrator, Inc. in the United States and other countries.



The Bluetooth® word mark and logos are registered trademarks owned by Bluetooth SIG, Inc. and any use of such marks by Samsung Electronics Co., Ltd. is under license. Other trademarks and trade names are those of their respective owners.



[ENERGY STAR]

ENERGY STAR qualified model only

- Your Samsung product is ENERGY STAR qualified in its factory default setting. Change to certain features, settings and functionality in this product can change the power consumption, possibly beyond the limits required for ENERGY STAR qualification.
- Environmental Protection Agency and Department of Energy. ENERGY STAR is a joint program of the Government agencies, designed to promote energy efficient products and practices.

Refer to www.energystar.gov for more information of the ENERGY STAR Program.

ENERGY STAR qualified model only (Applicable to Thin Client models only)

As an ENERGY STAR® Partner, SAMSUNG has determined that this product meets the ENERGY STAR® guidelines for energy efficiency.

- The ENERGY STAR Program has been to reduced greenhouse gas emissions and save energy through voluntary labeling.
- Power management setting of this product have been enabled by default, and have various timing setting from 1 minutes to 5 hours.
- The product can wake with a button press on the chassis from sleep mode.

ENERGY STAR qualified model only (The other models)

- As an ENERGY STAR Partner, Samsung has determined that this product or product models meets the ENERGY STAR guideline for energy efficiency.
-

15 OPEN SOURCE LICENSE NOTICE

To send inquiries and requests for questions regarding open sources, contact Samsung Open Source (<http://opensource.samsung.com>)

16 IMPORTANT NOTES ABOUT SERVICE

Figures and illustrations in this User Manual are provided for reference only and may differ from actual product appearance.

17 SPECIFICATIONS AND GUIDE

Specifications

Model Name	HW-S50B
USB	5V/0.5A
Weight	2.4 kg
Dimensions (W x H x D)	670.0 x 62.3 x 105.0 mm
Operating Temperature Range	+5°C to +35°C
Operating Humidity Range	10 % ~ 75 %
AMPLIFIER Rated Output power	(30W x 2) + (30W x 2) + 20W
Supported play formats DTS, Dolby® Digital (DTS Virtual Surround is played in DTS format.)	LPCM 2ch, Dolby Audio™ (supporting Dolby® Digital), DTS, DTS Virtual:X
Bluetooth Port deactivation method	Press and hold the SOUND MODE button for more than 5 seconds to turn off Bluetooth Power function.

NOTES

- Samsung Electronics Co., Ltd reserves the right to change the specifications without notice.
- Weight and dimensions are approximate.

INFORMACIÓN DE SEGURIDAD

ADVERTENCIAS DE SEGURIDAD

PARA REDUCIR EL PELIGRO DE DESCARGA ELÉCTRICA, NO RETIRE LA TAPA (NI LA PARTE TRASERA).

NO CONTIENE ELEMENTOS QUE DEBA REEMPLAZAR EL USUARIO. EN CASO DE AVERÍA, SOLICITE LA AYUDA DE PERSONAL ESPECIALIZADO.

Consulte la tabla a continuación para obtener una explicación de los símbolos que podrían aparecer en su producto Samsung.

	PRECAUCIÓN RIESGO DE ELECTROCUCION. NO ABRIR.	
	Este símbolo indica que el dispositivo contiene alto voltaje. Es peligroso establecer cualquier tipo de contacto con cualquier parte interna del producto.	
	Este símbolo indica que con este producto se incluye documentación importante relativa a la operación y el mantenimiento.	
	Producto de Clase II: Este símbolo indica que no es necesaria una conexión eléctrica de seguridad (toma de tierra). Si un producto con un cable de alimentación no tiene este símbolo, el producto DEBE tener una conexión segura a una puesta a tierra.	
	Voltaje CA: Este símbolo indica que la tensión nominal marcada con el símbolo es CA.	
	Voltaje CC: Este símbolo indica que la tensión nominal marcada con el símbolo es CC.	
	Precaución, consulte las instrucciones antes de usar: Este símbolo indica que se debe consultar el manual del usuario para obtener información relacionada con la seguridad.	

ADVERTENCIA

- Para reducir el riesgo de incendio o de descarga eléctrica, no exponga este aparato a la lluvia ni a la humedad.

PRECAUCIÓN

- PARA EVITAR DESCARGAS ELÉCTRICAS, INTRODUZCA TOTALMENTE EL ENCHUFE.
- Este aparato deberá conectarse siempre a una toma de alimentación principal con una conexión a tierra de protección.
- Para desconectar el aparato de la fuente de alimentación, el enchufe deberá ser desconectado de la toma principal, lo que significa que deberá disponer de fácil acceso al enchufe principal.
- No debe exponer este aparato a gotas ni salpicaduras de agua. No coloque en el aparato objetos con líquido, como jarrones.
- Para apagar completamente este aparato, debe desconectar su enchufe de la toma de corriente. Por tanto, el enchufe debe estar accesible en todo momento.

PRECAUCIONES

1. Asegúrese de que la fuente de alimentación de CA de su hogar cumpla con los requisitos mencionados en la etiqueta de identificación ubicada en la parte inferior del producto. Instale el producto horizontalmente, sobre una base adecuada (mueble), con espacio suficiente a su alrededor para ventilación 7~10 cm. Asegúrese de que los orificios de ventilación no queden tapados. No coloque la unidad sobre amplificadores o cualquier otro equipo que pueda generar calor. Esta unidad se ha diseñado para utilizarse de forma continua. Para apagar completamente la unidad, desconecte el enchufe de CA de la toma de corriente. Desenchufe la unidad si no va utilizarla durante un tiempo prolongado.
2. Durante tormentas, desconecte el enchufe principal de CA de la toma de corriente. Los picos de tensión debidos a rayos podrían dañar la unidad.
3. No exponga la unidad a la luz directa del sol ni a otras fuentes de calor. Podrían sobrecalentarla y provocar una avería en la unidad.
4. Proteja el reproductor contra la humedad por ejemplo, jarrones) y calor excesivo (p. ej.: chimeneas) o equipos que creen campos magnéticos o eléctricos potentes. Desconecte el cable de alimentación de la fuente de CA si la unidad no funciona correctamente. El producto no ha sido creado para uso industrial. Este producto es sólo para uso personal. Es posible que se produzca condensación en el producto o en el disco en situaciones de temperaturas bajas. Si tiene que transportar el producto durante el invierno, espere 2 horas aproximadamente antes de usarlo hasta que la unidad haya alcanzado la temperatura de la sala.

5. Las pilas utilizadas en este producto contienen productos químicos que son peligrosos para el medio ambiente. No tire las pilas con el resto de la basura doméstica. No deseche las pilas en el fuego. No cortocircuite, desmonte ni sobrecaliente las baterías.

PRECAUCIÓN: Si las pilas se reemplazan de manera incorrecta existe peligro de explosión. Reemplácelas únicamente por el mismo tipo o un tipo equivalente.

ÍNDICE

01	Verificación de los componentes	6
02	Información general del producto	7
	Panel frontal/panel superior de la Soundbar	7
	Panel inferior de la Soundbar	8
03	Uso del control remoto	9
	Colocación de las pilas antes de utilizar el control remoto (2 pilas AAA)	9
	Cómo usar el control remoto	9
	Uso de los botones ocultos (botones con más de una función)	14
	Especificaciones de salida para los diferentes modos de efectos de sonido	14
	Ajuste del volumen de la Soundbar con un control remoto de televisor	15
04	Conexión de la Soundbar	16
	Conexión de la corriente eléctrica	16
	Conexión del kit de altavoz trasero inalámbrico y altavoz de graves a la Soundbar	16
05	Uso de una conexión con cable al TV	17
	Método 1. Conexión con HDMI	17
	Método 2. Conexión con un cable óptico	19
06	Uso de una conexión inalámbrica al TV	21
	Conexión a través de Bluetooth	21

07	Conexión a un dispositivo externo	23
	Conexión con un cable óptico	23
08	Conectar un dispositivo de almacenamiento USB	24
09	Conexión a un dispositivo móvil	26
	Conexión a través de Bluetooth	26
	Uso de Tap Sound	31
10	Instalación del soporte de montaje en la pared	32
	Precauciones durante la instalación	32
	Componentes para montaje en la pared	32
11	Instalación de la Soundbar frente al televisor	34
12	Actualización del Software	35
	Restablecer	36
13	Solución de Problemas	37
14	Licencia	38
15	Aviso Sobre Licencia de código abierto	39
16	Nota Importante Sobre el Servicio	39
17	Especificaciones y Guía	40
	Especificaciones	40

01 VERIFICACIÓN DE LOS COMPONENTES



Unidad principal de la Soundbar



Control remoto / Pilas
(No disponible en algunos
lugares o para algunos modelos)



Cable HDMI

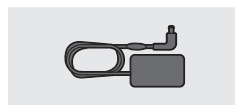

Adaptador de CA/CC
(Soundbar)

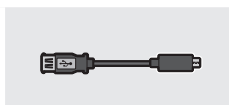

Cable adaptador de
USB a micro USB



Cable de alimentación (Soundbar)









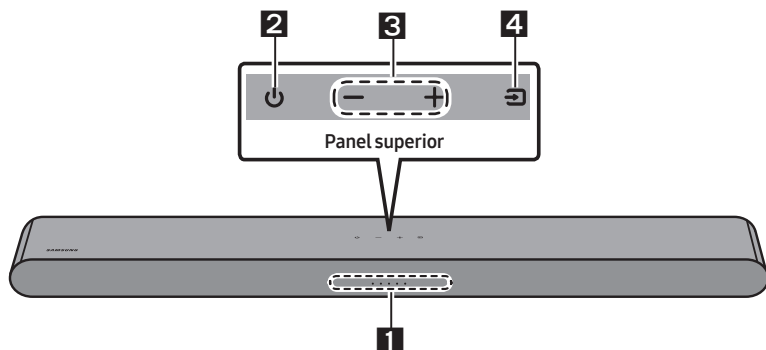





















- Para obtener más información acerca del suministro eléctrico y el consumo de energía, consulte la etiqueta del producto. (Etiqueta: parte inferior de la unidad principal de la Soundbar)
- Para comprar componentes adicionales o cables opcionales, póngase en contacto con un Centro de Servicios de Samsung o con el Centro de Atención al Cliente de Samsung.
- Para obtener más información sobre el montaje en la pared, consulte la página 32.
- El diseño y las especificaciones están sujetos a cambio sin previo aviso.
- La apariencia de los accesorios puede diferir ligeramente de las ilustraciones de arriba.

02 INFORMACIÓN GENERAL DEL PRODUCTO

Panel frontal/panel superior de la Soundbar



<p>1</p>	<p>Indicador LED</p>	<p>El indicador LED destella, brilla o cambia de color según el modo o estado actual de la Soundbar. El color del indicador LED y la cantidad de luces indican el modo activo como se describe a continuación.</p> <table border="1" data-bbox="269 746 1028 831"> <tr> <td style="text-align: center;">  LED blanco </td> <td style="text-align: center;">  LED blanco </td> <td style="text-align: center;">  LED multicolor </td> <td style="text-align: center;">  LED blanco </td> <td style="text-align: center;">  LED blanco </td> </tr> </table> <ul style="list-style-type: none"> El LED multicolor cambia a Blanco, Cian, Verde, Rojo, Amarillo, Naranja, Violeta y Azul según el modo o estado. 	 LED blanco	 LED blanco	 LED multicolor	 LED blanco	 LED blanco			
 LED blanco	 LED blanco	 LED multicolor	 LED blanco	 LED blanco						
<p>2</p>	<p>Encendido</p>	<p>Enciende y apaga el equipo.</p>								
<p>3</p>	<p>Volumen</p>	<p>Permite ajustar el volumen.</p>								
<p>4</p>	<p>Fuente</p>	<ul style="list-style-type: none"> Presione el botón  (Fuente) para cambiar el modo. Cada vez que cambia el modo, el LED se ilumina de color blanco y, luego, se apaga. <table border="1" data-bbox="269 1102 1028 1305"> <tr> <td style="text-align: center;">Indicador LED</td> <td style="text-align: center;"> <div style="border: 1px solid black; padding: 5px; display: inline-block;"> Blanco Encendido → Apagado </div>  </td> <td style="text-align: center;"> <div style="border: 1px solid black; padding: 5px; display: inline-block;"> Blanco Encendido → Apagado </div>  </td> <td style="text-align: center;"> <div style="border: 1px solid black; padding: 5px; display: inline-block;"> Blanco Encendido → Apagado </div>  </td> </tr> <tr> <td style="text-align: center;"></td> <td style="text-align: center;"> "Digital Audio In" o "TV ARC" </td> <td style="text-align: center;"> "Bluetooth" </td> <td style="text-align: center;"> "USB" </td> </tr> </table>	Indicador LED	<div style="border: 1px solid black; padding: 5px; display: inline-block;"> Blanco Encendido → Apagado </div> 	<div style="border: 1px solid black; padding: 5px; display: inline-block;"> Blanco Encendido → Apagado </div> 	<div style="border: 1px solid black; padding: 5px; display: inline-block;"> Blanco Encendido → Apagado </div> 		"Digital Audio In" o "TV ARC"	"Bluetooth"	"USB"
Indicador LED	<div style="border: 1px solid black; padding: 5px; display: inline-block;"> Blanco Encendido → Apagado </div> 	<div style="border: 1px solid black; padding: 5px; display: inline-block;"> Blanco Encendido → Apagado </div> 	<div style="border: 1px solid black; padding: 5px; display: inline-block;"> Blanco Encendido → Apagado </div> 							
	"Digital Audio In" o "TV ARC"	"Bluetooth"	"USB"							

- Cuando conecte el cable de CA, el botón de encendido comenzará a funcionar luego de 4 a 6 segundos.
- Cuando encienda esta unidad, habrá un retraso de 4 a 5 segundos antes de que emita sonido.
- Si escucha sonidos tanto del televisor como de la Soundbar, vaya al menú **Ajustes**, busque la opción de audio del televisor y cambie el parlante del televisor a **Altavoz externo**.

Panel inferior de la Soundbar

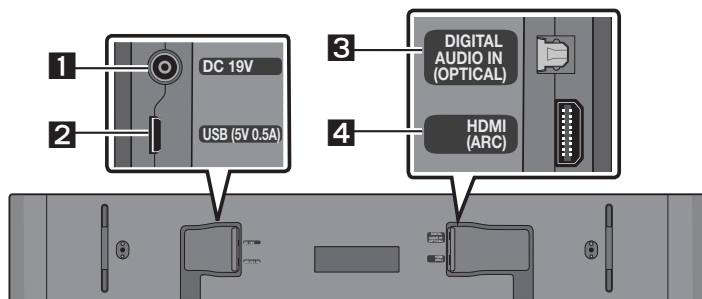

1	DC 19V (Suministro eléctrico de entrada) Conecte el adaptador eléctrico de CA/CC.
2	USB (5V 0.5A) Conecte un dispositivo USB aquí para reproducir archivos de música que se encuentran en el dispositivo USB a través de la Soundbar.
3	DIGITAL AUDIO IN (OPTICAL) Conecte a la salida digital (óptica) de un dispositivo externo.
4	HDMI (ARC) Permite conectar la Soundbar a un conector HDMI (ARC) de un TV.

- Cuando desconecte el cable de alimentación del adaptador CA/CC de una toma de pared, tire del enchufe. No tire del cable.
- No conecte esta unidad ni otros componentes a un tomacorriente de CA antes de completar todas las conexiones entre los componentes.

03 USO DEL CONTROL REMOTO

Colocación de las pilas antes de utilizar el control remoto (2 pilas AAA)

Deslice la contratapa en dirección de la flecha hasta retirarla completamente. Coloque 2 pilas AAA (1.5V) tal como se indica para que la polaridad sea correcta. Vuelva a deslizar la contratapa hasta su posición.

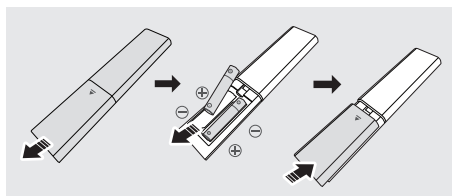

Cómo usar el control remoto

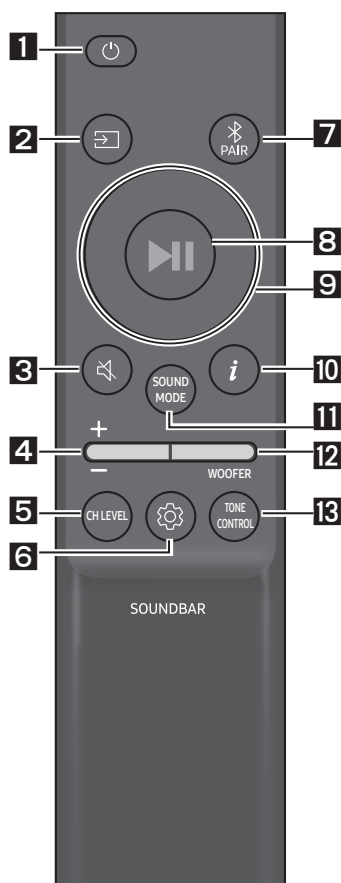

1

Encendido

Enciende y apaga la Soundbar.

Indicador LED	Parpadeos cian X1	Parpadeos rojos X3
	○ ○ ● ○ ○	○ ○ ● ○ ○
	Encendido	Apagado

- **Función de Auto Power Down**

La unidad se apaga automáticamente en las siguientes situaciones:

- En modo "Digital Audio In" o "TV ARC" / "Bluetooth" / "USB" si no hay señal de audio durante 20 minutos.

2

☞ (Fuente)

Presione aquí para elegir una fuente conectada a la Soundbar.

- **Audio Feedback activados/desactivados**

Puede activar o desactivar la función Audio Feedback. Mantenga presionado el botón ☞ (Fuente) del control remoto durante 5 segundos mientras la Soundbar está apagada (modo de espera).

Indicador LED	Parpadeos cian X1	Parpadeos rojos X1
	○ ○ ● ○ ○	○ ○ ● ○ ○
	Encendido	Apagado

3**🔇 (Silencio)**

Presione el botón **🔇 (Silencio)** para silenciar el sonido.
Vuelva a presionarlo para reanudar el sonido.

**4****Volumen**

Mueva el botón hacia arriba o hacia abajo para ajustar el volumen.

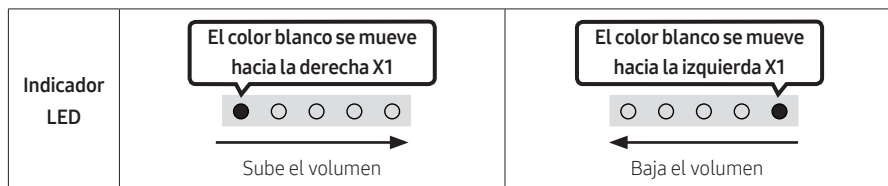
**5****CH LEVEL**

Puede presionar este botón para ajustar el volumen de cada altavoz.

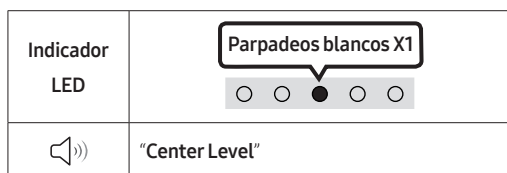

- Cuando se conectan los altavoces traseros (que se venden por separado), se admite la configuración **"Rear Level"**. Para ajustar el volumen de **"Rear Level"** entre -6 y +6, use los botones **Arriba/Abajo**.

6**⚙️ (Control de sonido)**



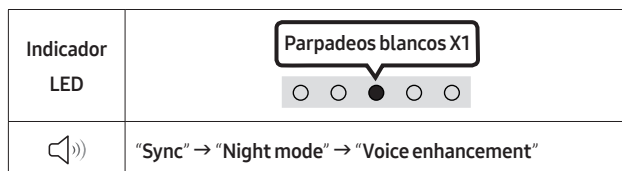

Puede presionar el botón para establecer la función de audio. Se puede ajustar el elemento deseado con los botones **Arriba/Abajo**. Cada vez que cambia el modo, el LED multicolor parpadea en blanco.

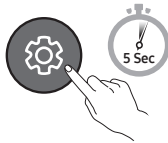
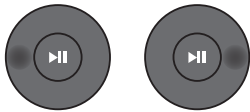

- Si el video en el televisor y el audio de la Soundbar no están sincronizados, seleccione **"Sync"** en Control de sonido y luego configure el retraso de audio entre 0 y 300 milisegundos usando los botones **Arriba/Abajo**. (No disponible en modo **"USB"** o **"Bluetooth"**.)
- La opción **"Sync"** solo es compatible con algunas funciones.
- Las funciones **"Night mode"** y **"Voice enhancement"** no se admiten en el modo de sonido **"DTS Virtual:X"**.
- **"Night mode"** está optimizado para ver contenido por la noche, ya que la configuración se ajusta para bajar el volumen, pero mantener la claridad del diálogo.
- **"Voice enhancement"** hace que sea más fácil oír el diálogo hablado en las películas y contenido de TV.

EQ7 bandas

Mantenga presionado el botón  (**Control de sonido**) durante aproximadamente 5 segundos para ajustar el sonido de cada banda de frecuencia. Puede elegir 150 Hz, 300 Hz, 600 Hz, 1,2 kHz, 2,5 kHz, 5 kHz y 10 kHz usando los botones **Izquierda/Derecha** y puede configurar cada uno entre -6 y +6 con los botones **Arriba/Abajo**. (Asegúrese de que el modo de sonido se establezca como "Standard".)

EQ 7 bandas			
			
Mantenga presionado el botón  (Control de sonido) durante unos 5 segundos.		Utilizando los botones Izquierda/Derecha , puede regular cada uno a un ajuste de entre -6 y +6.	
	"150Hz"		"150Hz" → "300Hz" → "600Hz" → "1.2kHz" → "2.5kHz" → "5kHz" → "10kHz"

7

Bluetooth PAIR

Cambie la Soundbar a modo de conexión Bluetooth.

Cuando presiona el botón, el LED cambia como se muestra a continuación.

- Hasta que no se complete el emparejamiento, el LED multicolor cambia a **Rojo** → **Verde** → **Azul** sucesivamente.



8

(Reproducir/Pausar)

También puede presionar este botón en modo "USB" para reproducir música o pausarla.

9

Arriba/Abajo/Izquierda/Derecha

Presione **Arriba/Abajo/Izquierda/Derecha** en el botón para seleccionar o configurar las funciones.

- **Repetir**
Para utilizar la función Repetir en el modo "USB", presione el botón **Arriba**.
- **Saltar canciones**
Presione el botón **Derecha** para seleccionar el próximo archivo de música.
Presione el botón **Izquierda** para seleccionar el archivo de música anterior.
- **ID SET**
Mantenga presionado el botón **Arriba** durante 5 segundos para completar **ID SET** (al establecer la conexión con un altavoz de graves inalámbrico o altavoces traseros inalámbricos).



10

(Información)

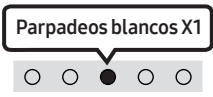

Cuando se presiona, se muestra la información para cada modo. (Consulte la página 7).

SOUND MODE

Puede seleccionar el modo de audio que desea presionando el botón. Cada vez que cambia el modo, el LED multicolor parpadea en blanco. (El modo de sonido puede ser diferente según el modelo de TV).

Indicador LED	
	"DTS Virtual:X" → "Standard" → "Music" → "Game" → "Adaptive Sound"

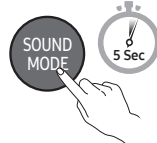
- **DTS Virtual:X**
Sonido 3D envolvente desde cualquier contenido.
- **Standard**
Emite el sonido original.
- **Music**
Proporciona un sonido más natural y envolvente para el contenido musical.
- **Game**
Provee sonido estereoscópico y lo sumerge en la acción mientras juega.
- **Adaptive Sound**
Analiza el contenido en tiempo real y automáticamente proporciona el campo sonoro óptimo según las características del sonido.
- **Encendido/Apagado de Bluetooth Power**
Esta función enciende automáticamente la Soundbar cuando recibe una solicitud de conexión de un televisor o dispositivo Bluetooth que se conectó anteriormente. La función está encendida de manera predeterminada.
 - Mantenga presionado el botón **SOUND MODE** durante más de 5 segundos para desactivar la función Bluetooth Power (Encendido con Bluetooth).
- **Encendido/Apagado de DRC (Dynamic Range Control)**
Le permite aplicar el control de rango dinámico a las pistas Dolby Digital. Mantenga presionado el botón **SOUND MODE** durante más de 5 segundos con la Soundbar apagada para encender o apagar la función DRC (control de rango dinámico). Cuando la función DRC está encendida, se reducen los sonidos fuertes. (Es posible que el sonido se distorsione).

Botón SOUND MODE	Indicador LED	
	 Encendido (modo predeterminado)	 Apagado
Encendido/Apagado de DRC	Cambiar de encendido a apagado	

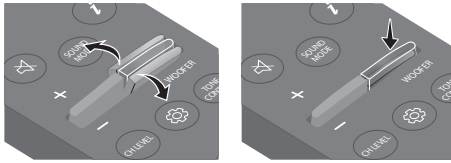
12**NIVEL de WOOFER (BAJOS)**



Cuando el altavoz de graves esté conectado, pulse este botón para subir o bajar el nivel de los graves a -12 o entre -6 y +6. Cuando el altavoz de graves esté desconectado, pulse este botón para subir o bajar el nivel de los bajos a entre -6 y +6. Presione el botón para establecer el nivel de volumen de los graves (bajos) en 0 (valor predeterminado). (Si la Soundbar está conectada a un altavoz de graves inalámbrico, que se vende por separado).

13**TONE CONTROL**

Presione este botón para ajustar el volumen de los sonidos graves o agudos. Se puede ajustar el elemento deseado con los botones **Arriba/Abajo**. (Esta función está disponible en todos los modos de sonido, excepto en el modo "Standard").

<p>Indicador LED</p>	
	<p>"Treble" → "Bass"</p>

Uso de los botones ocultos (botones con más de una función)

Botón oculto		Página de referencia
Botón del mando a distancia	Función	
WOOFER (Arriba)	Encendido/Apagado del control remoto del TV	Página 15
Izquierda	Encendido/Apagado de la conexión automática del TV	Página 22
Arriba	ID SET	Página 11
 (Control de sonido)	EQ 7 bandas	Página 11
SOUND MODE	Encendido/Apagado de DRC	Página 12
	Encendido/Apagado de Bluetooth Power	Página 12
 PAIR	Encendido/Apagado de la conexión múltiple de Bluetooth	Página 29
 (Fuente)	Audio Feedback activados/desactivados (espera)	Página 9

Especificaciones de salida para los diferentes modos de efectos de sonido

Efecto	Entrada	Salida		
		Solo con la Soundbar	Con subwoofer únicamente	Con subwoofer y Wireless Kit de parlante posterior inalámbrico
DTS Virtual:X	2.0 canales	3.0 canales	3.1 canales	5.1 canales
	5.1 canales	3.0 canales	3.1 canales	5.1 canales
Standard	2.0 canales	2.0 canales	2.1 canales	2.1 canales
	5.1 canales	3.0 canales	3.1 canales	5.1 canales
Music	2.0 canales	3.0 canales	3.1 canales	5.1 canales
	5.1 canales	3.0 canales	3.1 canales	5.1 canales
Game	2.0 canales	3.0 canales	3.1 canales	5.1 canales
	5.1 canales	3.0 canales	3.1 canales	5.1 canales
Adaptive Sound	2.0 canales	3.0 canales	3.1 canales	5.1 canales
	5.1 canales	3.0 canales	3.1 canales	5.1 canales

- El Kit de parlante trasero inalámbrico de Samsung y el subwoofer se pueden comprar por separado. Para comprar un kit o el subwoofer, comuníquese con el vendedor a quien le compró la Soundbar.

Ajuste del volumen de la Soundbar con un control remoto de televisor

Ajuste el volumen de la Soundbar con el control remoto del televisor.







- Esta función solo se puede usar con controles remotos IR. Los controles remotos Bluetooth (controles remotos que requieren emparejamiento) no son compatibles.
- Configure el parlante del televisor en **Altavoz externo** para usar esta función.
- Fabricantes que admiten esta función:
Samsung, VIZIO, LG, Sony, Sharp, PHILIPS, PANASONIC, TOSHIBA, Hisense, RCA

Encendido/Apagado del control remoto del TV

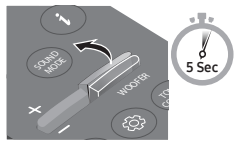
1. Apague la Soundbar.
2. Mantenga presionado el botón **WOOFER** durante 5 segundos.

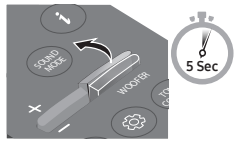
Cada vez que mantiene presionado el botón **WOOFER** durante 5 segundos, el modo cambia en el siguiente orden: “Off-TV Remote” (Modo predeterminado), “Samsung-TV Remote”, “All-TV Remote”.

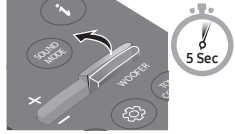
El indicador LED de estado cambia cada vez que se cambia el modo, tal como se muestra a continuación.

Botones del control remoto	Indicador LED	Estado
	Parpadeos rojos X1  “Off-TV Remote” (Modo predeterminado)	Deshabilita el control remoto del televisor.
	Parpadeos cian X1  “Samsung-TV Remote”	Habilita el control remoto IR de un televisor Samsung.
	Parpadeos azules X1  “All-TV Remote”	Habilita el control remoto IR de un televisor de terceros.

04 CONEXIÓN DE LA SOUNDBAR

Conexión de la corriente eléctrica

Use los componentes de suministro eléctrico en el siguiente orden para conectar la Soundbar a una toma de corriente eléctrica:

- Para obtener más información acerca del suministro eléctrico necesario y el consumo de energía, consulte la etiqueta del producto. (Etiqueta: parte inferior de la unidad principal de la Soundbar)
1. Primero conecte el cable de alimentación al adaptador de CA/CC.
Conecte el adaptador de CA/CC (con el cable de alimentación) a la Soundbar.
 2. Conecte el cable de alimentación a un tomacorriente.

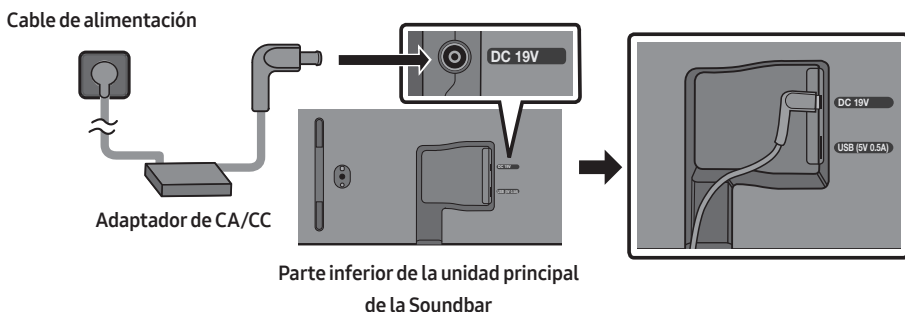

NOTAS

- Si desenchufa el cable de alimentación y vuelve a conectarlo cuando el producto está encendido, la Soundbar se encenderá automáticamente.
- Asegúrese de colocar el adaptador de CA/CC en posición plana sobre una mesa o el piso. Si coloca el adaptador de CA/CC de manera que quede colgando con la entrada del cable de CA apuntando hacia arriba, puede ingresar agua u otras sustancias ajenas al adaptador y provocar fallas en el funcionamiento.

Conexión del kit de altavoz trasero inalámbrico y altavoz de graves a la Soundbar

Conecte el kit de altavoz trasero inalámbrico de Samsung (SWA-9100S o SWA-9200S, se vende por separado) y el altavoz de graves inalámbrico (SWA-W510, se vende por separado) a la Soundbar para lograr un verdadero sonido envolvente inalámbrico. Para obtener información más detallada sobre las conexiones, consulte el manual del altavoz de graves inalámbrico y el kit de altavoz trasero inalámbrico de Samsung.

05 USO DE UNA CONEXIÓN CON CABLE AL TV

Método 1. Conexión con HDMI

⚠ PRECAUCIÓN

- Cuando el cable HDMI y el cable óptico estén conectados al mismo tiempo, la señal HDMI se recibe primero.
- Para conectar el cable HDMI entre el TV y la Soundbar, asegúrese de conectar las terminales marcadas como ARC. De lo contrario, es posible que el sonido del TV no se escuche.
- El cable recomendado es **High-Speed HDMI Cable with Ethernet**.

Conexión al TV que es compatible con HDMI ARC (Retorno del canal de audio)

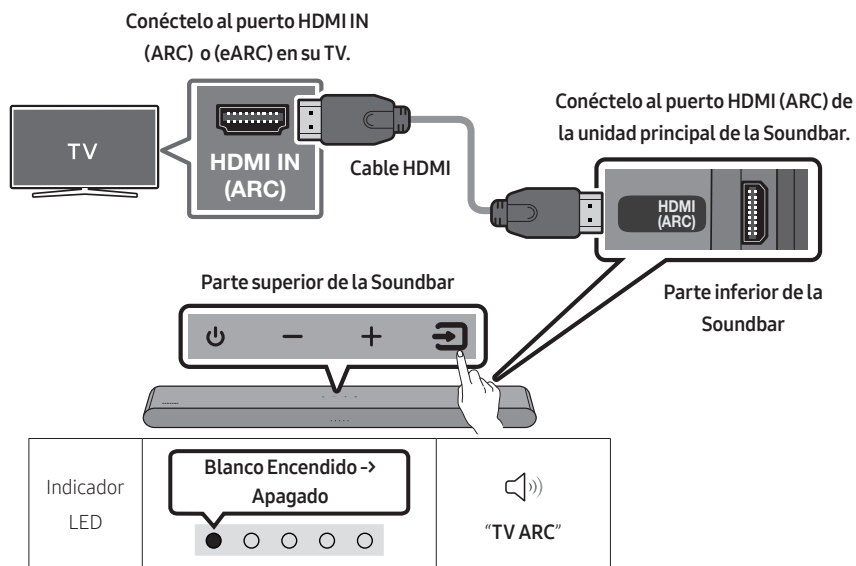

1. Con la Soundbar y el TV apagados, conecte el cable HDMI como se indica en la imagen.
2. Encienda la Soundbar y el TV.
3. El sonido del TV saldrá de la Soundbar.

- Si no sale el sonido del TV, presione el panel superior de la Soundbar o el botón  (**Fuente**) del control remoto para seleccionar el modo “**Digital Audio In**”.
- Si el sonido no sale, revise la conexión del cable HDMI nuevamente.
- Use los botones de volumen en el control remoto del TV para cambiar el volumen de la Soundbar.

NOTAS

- Cuando conecte el TV que es compatible con HDMI ARC (Retorno del canal de audio) a la Soundbar con un cable de HDMI, puede transmitir los datos de audio y video digitales sin conectar un cable óptico aparte.
- Le recomendamos que use un cable HDMI sin núcleo, si es posible. Si usa un cable HDMI con núcleo, use uno cuyo diámetro sea menor de 14 mm.
- Esta función no está disponible si el cable HDMI no es compatible con ARC.
- Cuando el audio en una transmisión está codificado en Dolby Digital y el “Formato de salida de audio digital” de su TV está configurado como PCM, le recomendamos que cambie la configuración a Dolby Digital. Cuando cambie la configuración en el TV, la calidad del sonido será mejor. (Es posible que en el menú del TV se usen palabras distintas para Dolby Digital y PCM según el fabricante del TV.)

Método 2. Conexión con un cable óptico

Lista de verificación previa a la conexión

- Cuando el cable HDMI y el cable óptico estén conectados al mismo tiempo, la señal HDMI se recibe primero.
- Cuando use un cable óptico y las terminales tengan cubiertas, asegúrese de quitarlas.

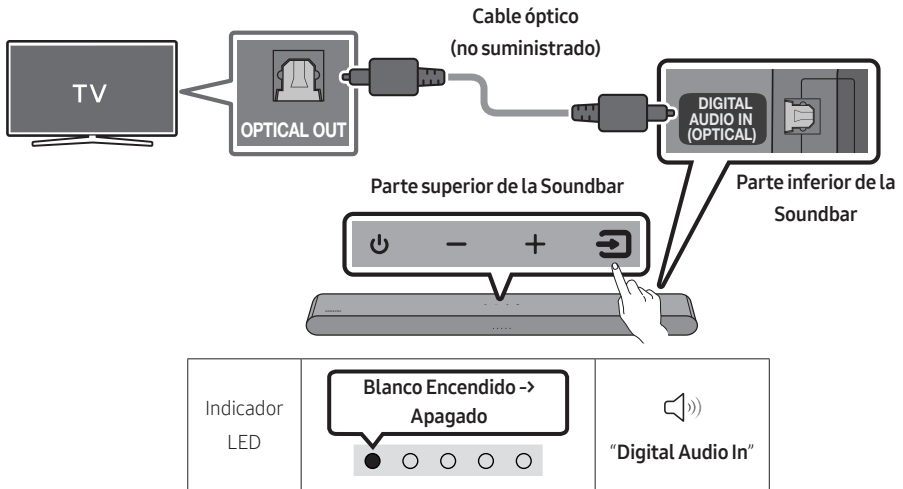

1. Con la Soundbar y el TV apagados, conecte el puerto **DIGITAL AUDIO IN (OPTICAL)** de la Soundbar y el puerto de salida **OPTICAL** del TV con el cable óptico (no suministrado) como se muestra en la imagen.
2. Encienda la Soundbar y el TV.
3. Presione el botón **Fuente** en el panel superior o en el control remoto y, luego, seleccione el modo **"Digital Audio In"**.
4. El sonido del TV saldrá de la Soundbar.

Cómo utilizar la función Q-Symphony

Para Q-Symphony, la Soundbar se sincroniza con un televisor Samsung para emitir el sonido a través de dos dispositivos para brindar un efecto envolvente óptimo. Cuando la Soundbar está conectada, aparece el menú "TV+Soundbar" debajo del menú **Salida del sonido** del TV. Seleccione el menú correspondiente.

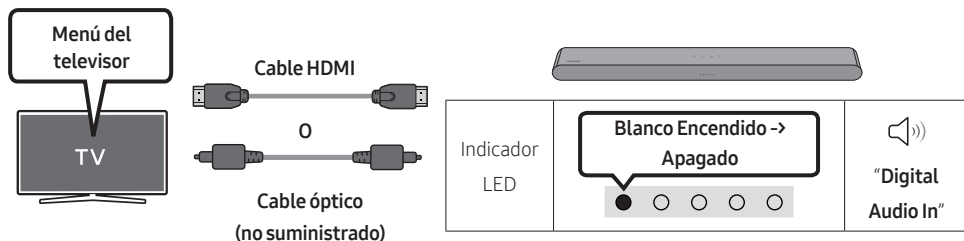

- Ejemplo del menú del televisor: **TV + [AV] nombre de la serie de la Soundbar (HDMI)**

NOTAS

- Puede funcionar según el códec que admita el televisor.
- Esta función solo se admite cuando se conecta el cable HDMI o el cable óptico (no suministrado).
- El mensaje que se muestra puede ser diferente según el modelo de TV.
- Esta función está disponible en algunos TV Samsung y en algunos modelos de Soundbar.

06 USO DE UNA CONEXIÓN INALÁMBRICA AL TV

Conexión a través de Bluetooth

Cuando se conecta un TV Samsung a través de Bluetooth, puede escuchar sonido en estéreo sin cables de por medio.

- Solo se puede conectar un TV Samsung por vez.
- Se puede conectar un TV Samsung que sea compatible con Bluetooth.
Compruebe las especificaciones de su TV.

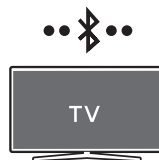

La conexión inicial

1. Presione el botón **PAIR** en el control remoto de la Soundbar o presione el botón **(Fuente)** en el panel superior de la Soundbar para ingresar al modo **"Bluetooth"**.

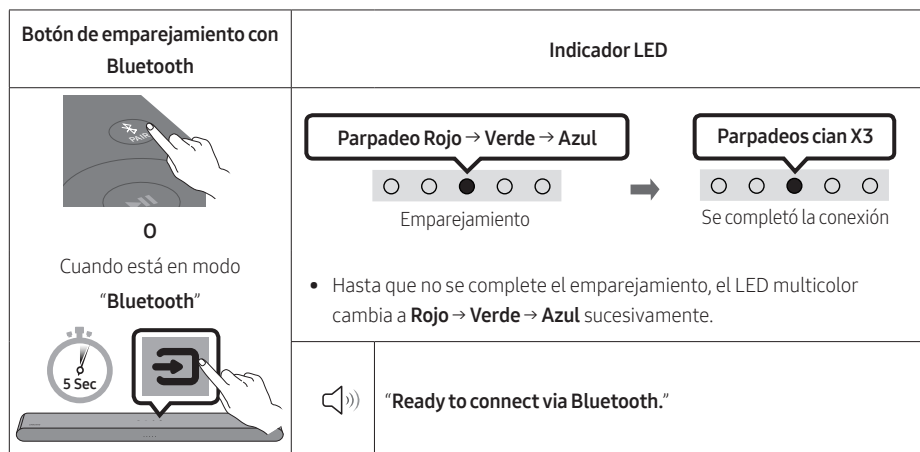

2. Seleccione el modo Bluetooth en el TV Samsung.
(P. ej., Inicio (🏠) → Menú → Config. (⚙️) → Todos los ajustes (⚙️) → Sonido → Salida del sonido → Lista de altavoces Bluetooth → [AV] Soundbar S5B-Series (Bluetooth))
3. Seleccione **"[AV] Soundbar S5B-Series"** de la lista que aparece en la pantalla del TV.
Se indicará la Soundbar disponible con **"Necesita emparejamiento"** o **"Emparejado"** en la lista de dispositivos Bluetooth del TV. Para conectar el TV Samsung a la Soundbar, seleccione el mensaje y establezca una conexión.
4. Podrá escuchar el sonido del TV Samsung en la Soundbar.
 - Si hay un registro de conexión entre la Soundbar y un TV Samsung, la Soundbar se conecta automáticamente al cambiar al modo **"Bluetooth"**.

Si el dispositivo no se puede conectar

- Si tiene una Soundbar existente (p. ej., [AV] Soundbar S5B-Series) en la lista de parlantes del TV Samsung, elimínela.
- Luego, repita los pasos 1 a 3.



Desconexión de la Soundbar del TV Samsung

Presione el botón  (**Fuente**) en el panel superior o en el control remoto para seleccionar el modo que no sea "Bluetooth".

- La desconexión toma tiempo porque el TV Samsung debe recibir la respuesta de la Soundbar. (El tiempo requerido puede variar según el modelo del TV Samsung).

Encendido/Apagado de la conexión automática del TV

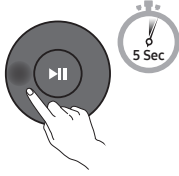
Para cancelar la conexión automática de Bluetooth entre la Soundbar y el televisor, pulse el botón **Izquierda** del control remoto durante 5 segundos con la Soundbar en el estado "Bluetooth Ready". (Alternar Encendido → Apagado)

Botón Izquierda	Indicador LED	
	 <p>Parpadeos cian X1</p> <p>Encendido (modo predeterminado)</p>	 <p>Parpadeos rojos X1</p> <p>Apagado</p>
Bluetooth Ready	Cambiar de encendido a apagado	

Notas sobre la conexión a través de Bluetooth

- Ubique un dispositivo nuevo en un radio de 1 m para conectarlo a través de Bluetooth.
- Si le pide un código PIN cuando conecta un dispositivo Bluetooth, ingrese <0000>.
- La Soundbar se apaga automáticamente después de estar 20 minutos en estado Listo.
- Es posible que la Soundbar no realice la conexión o la búsqueda de Bluetooth correctamente en los siguientes casos:
 - Si hay un campo eléctrico fuerte cerca de la Soundbar.
 - Si varios dispositivos Bluetooth se emparejan en simultáneo con la Soundbar.
 - Si el dispositivo Bluetooth se apaga, no está en el lugar o no funciona correctamente.
- Los dispositivos electrónicos pueden ocasionar interferencias de radio. Los dispositivos que generan ondas electromagnéticas deberán mantenerse alejados de la unidad principal de la Soundbar, p. ej., dispositivos con redes LAN inalámbricas, microondas, etc.

07 CONEXIÓN A UN DISPOSITIVO EXTERNO

Conexión con un cable óptico

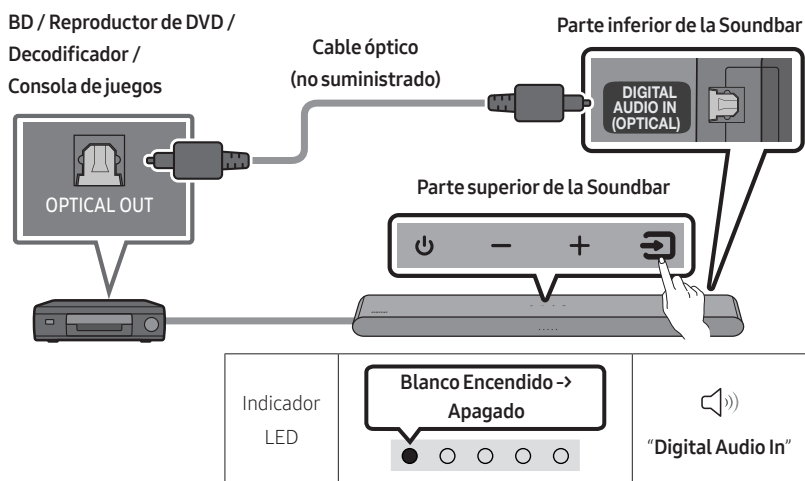

1. Con la Soundbar y el dispositivo externo apagados, conecte el puerto **DIGITAL AUDIO IN (OPTICAL)** de la Soundbar y el puerto de salida OPTICAL del dispositivo externo con el cable óptico (no suministrado) como se muestra en la imagen.
2. Encienda la Soundbar y el dispositivo externo.
3. Presione el botón  (**Fuente**) en el panel superior o en el control remoto y, luego, seleccione el modo "**Digital Audio In**".
4. El sonido del dispositivo externo saldrá de la Soundbar.

08 CONECTAR UN DISPOSITIVO DE ALMACENAMIENTO USB

Puede reproducir archivos de música que se encuentran en dispositivos de almacenamiento a través de la Soundbar.

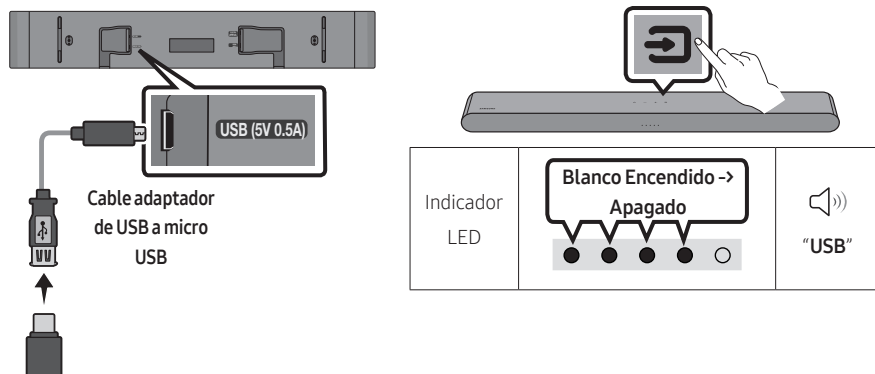

1. Conecte la Soundbar con la unidad USB mediante el cable adaptador USB indicado arriba.
2. Presione el botón  (**Fuente**) en el panel superior o en el control remoto y, luego, seleccione el modo "USB".
3. Reproduzca archivos de música que se encuentran en un dispositivo de almacenamiento a través de la Soundbar.
 - La Soundbar se apaga automáticamente (Auto Power Down) si el dispositivo de almacenamiento estuvo conectado durante más de 20 minutos.

Lista de compatibilidad

Extensión	Códec	Velocidad de muestreo	Velocidad en bits
*.mp3	MPEG1 Layer2	32kHz ~ 48kHz	32 ~ 320 kbps
	MPEG1 Layer3	32kHz ~ 48kHz	32 ~ 320 kbps
	MPEG2 Layer3	16kHz ~ 24kHz	8 ~ 160 kbps
	MPEG2.5 Layer3	8kHz ~ 12kHz	8 ~ 160 kbps
*.wma	WMA7/8/9	32kHz ~ 48kHz	32 ~ 320 kbps
*.ogg	Vorbis	32kHz ~ 48kHz	45 ~ 500 kbps
*.aac *.m4a	AAC-LC (MPEG2/MPEG4 audio únicamente)	32kHz ~ 48kHz	32 ~ 320 kbps
*.wav	LPCM	32kHz ~ 192kHz	1024 ~ 9216 kbps
*.flac	FLAC	32kHz ~ 192kHz	162 ~ 8100 kbps
*.aiff	AIFF	32kHz ~ 192kHz	1024 ~ 9216 kbps

- Si hay demasiadas carpetas (alrededor de 200) y archivos (alrededor de 2000) almacenados en el dispositivo USB, puede que la Soundbar demore en acceder a los archivos y reproducirlos.
- La Soundbar solo admite dispositivos USB con sistemas de archivos FAT16 (~2GB), FAT32 (~2TB) o NTFS (~2TB).

09 CONEXIÓN A UN DISPOSITIVO MÓVIL

Conexión a través de Bluetooth

Cuando se conecta un dispositivo móvil a través de Bluetooth, puede escuchar sonido en estéreo sin cables de por medio.





- Cuando conecta un dispositivo Bluetooth emparejado y la Soundbar está apagada, la Soundbar se enciende automáticamente.



Dispositivo móvil

La conexión inicial

- Cuando conecte un dispositivo Bluetooth nuevo, asegúrese de que el dispositivo esté en un radio de 1 m de distancia.
1. Presione el botón **PAIR** en el control remoto de la Soundbar o presione el botón  (**Fuente**) en el panel superior de la Soundbar para ingresar al modo **"Bluetooth"**.

Botón de emparejamiento con Bluetooth	Indicador LED
 <p>0</p> <p>Cuando está en modo "Bluetooth"</p> 	<div style="display: flex; justify-content: space-around;"><div style="border: 1px solid black; padding: 5px; text-align: center;">Parpadeo Rojo → Verde → Azul</div><div style="font-size: 2em;">→</div><div style="border: 1px solid black; padding: 5px; text-align: center;">Parpadeos cian X3</div></div> <div style="display: flex; justify-content: space-around; margin-top: 10px;"><div style="text-align: center;"><p>Emparejamiento</p></div><div style="text-align: center;"><p>Se completó la conexión</p></div></div> <ul style="list-style-type: none">• Hasta que no se complete el emparejamiento, el LED multicolor cambia a Rojo → Verde → Azul sucesivamente.
	"Ready to connect via Bluetooth."

2. En su dispositivo, seleccione "[AV] Samsung Soundbar S5B-Series" de la lista que aparece.
3. Reproduzca archivos de música desde el dispositivo conectado por Bluetooth a través de la Soundbar.

Si el dispositivo no se puede conectar

- Si tiene una Soundbar existente (p. ej., [AV] Samsung Soundbar S5B-Series) en la lista de parlantes en el dispositivo móvil, elimínela.
- Repita los pasos 1 y 2.



Notas sobre la conexión a través de Bluetooth

- Ubique un dispositivo nuevo en un radio de 1 m para conectarlo a través de Bluetooth.
- Si le pide un código PIN cuando conecta un dispositivo Bluetooth, ingrese <0000>.
- La Soundbar se apaga automáticamente después de estar 20 minutos en estado Listo.
- Es posible que la Soundbar no realice la conexión o la búsqueda de Bluetooth correctamente en los siguientes casos:
 - Si hay un campo eléctrico fuerte cerca de la Soundbar.
 - Si varios dispositivos Bluetooth se emparejan en simultáneo con la Soundbar.
 - Si el dispositivo Bluetooth se apaga, no está en el lugar o no funciona correctamente.
- Los dispositivos electrónicos pueden ocasionar interferencias de radio. Los dispositivos que generan ondas electromagnéticas deberán mantenerse alejados de la unidad principal de la Soundbar, p. ej., dispositivos con redes LAN inalámbricas, microondas, etc.
- La Soundbar admite datos SBC (44,1 kHz, 48 kHz).
- Conéctese solo a un dispositivo Bluetooth que admita la función A2DP (AV).
- No puede conectar la Soundbar a un dispositivo Bluetooth que solo admita la función HF (Hands Free).
- Cuando conecte la Soundbar a un dispositivo Bluetooth, colóquelos lo más cerca posible entre sí.
- Cuanto más lejos estén la Soundbar y el dispositivo Bluetooth, menor será la calidad del sonido. La conexión Bluetooth se puede interrumpir cuando los dispositivos están fuera del alcance efectivo.
- La conexión Bluetooth puede no funcionar según lo previsto en zonas con poca señal.
- Un dispositivo Bluetooth puede presentar ruido o puede no funcionar correctamente en las siguientes condiciones:
 - Cuando el cuerpo está en contacto con el transceptor de señal en el dispositivo Bluetooth o la Soundbar.
 - En los rincones o cuando hay un obstáculo en las proximidades, como una pared o una partición, donde pueden ocurrir cambios eléctricos.
 - Cuando se expone a interferencias de radio de otros productos que operan en los mismos rangos de frecuencia, como equipos médicos, hornos microondas y dispositivos de LAN inalámbrica.
 - Los obstáculos como puertas y paredes pueden afectar la calidad del sonido incluso cuando los dispositivos están dentro del alcance efectivo.
- Tenga en cuenta que la Soundbar no se puede emparejar con otros dispositivos Bluetooth mientras usa la opción Bluetooth.
- Este dispositivo inalámbrico puede causar interferencia eléctrica durante el funcionamiento.

Encendido/Apagado de Bluetooth Power

Si otro dispositivo con Bluetooth previamente emparejado intenta emparejarse con la Soundbar cuando la función Bluetooth Power Está encendida y la Soundbar está apagada, la Soundbar se enciende automáticamente.

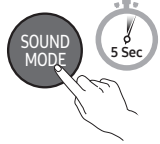
1. Mantenga presionado el botón **SOUND MODE** durante más de 5 segundos en el control remoto mientras la Soundbar está encendida.
2. El indicador LED multicolor en la Soundbar parpadea en color “Cian”.

Botón SOUND MODE	Indicador LED	
	 <p>Encendido (modo predeterminado)</p>	 <p>Apagado</p>
Encendido/Apagado de Bluetooth Power	Cambiar de encendido a apagado	

Desconexión del dispositivo Bluetooth de la Soundbar

Puede desconectar el dispositivo Bluetooth de Soundbar. Para obtener instrucciones, consulte el manual del usuario del dispositivo Bluetooth.

- Soundbar se desconectará.
- Si la Soundbar se desconecta del dispositivo Bluetooth, el indicador LED multicolor de la Soundbar parpadea “Rojo” tres veces.

Desconexión de la Soundbar del dispositivo Bluetooth

Presione el botón  (**Fuente**) en el panel superior o en el control remoto para seleccionar el modo que no sea “Bluetooth”.

- La desconexión lleva tiempo porque el dispositivo Bluetooth debe recibir una respuesta de la Soundbar. (El tiempo de desconexión puede variar según el dispositivo Bluetooth).

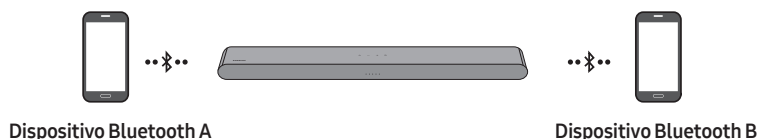

Conexión Bluetooth múltiple

La Soundbar se puede conectar a 2 dispositivos Bluetooth al mismo tiempo.

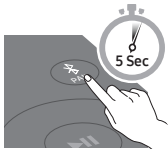

Encendido/Apagado de la conexión automática del TV

1. Mantenga presionado el botón **PAIR** durante más de 5 segundos en el control remoto mientras la Soundbar está apagada.
2. El indicador LED multicolor en la Soundbar parpadea en color "Cyan".

Botón de emparejamiento mediante Bluetooth	Indicador LED	
<p>Cuando está en modo de espera</p> 	<p>Parpadeos cian X1</p>  <p>Conexión múltiple activada (opción predeterminada)</p>	<p>Parpadeos rojos X1</p>  <p>Conexión múltiple desactivada</p>

3. Conecte la Soundbar a dos dispositivos Bluetooth. (Consulte la página 26)
4. Reproduzca música de uno de los dispositivos Bluetooth conectados mientras hay dos dispositivos conectados .
5. Si se reproduce música desde el dispositivo Bluetooth "B" mientras se está reproduciendo música desde el dispositivo "A", esta comienza a reproducirse en el dispositivo "B" y, automáticamente, se detiene o se pausa la reproducción en el dispositivo "A".
6. En versiones anteriores a AVRCP V1.4, puede ser mayor el tiempo de cambio del dispositivo que reproduce música.

Emparejamiento múltiple con Bluetooth

Cómo emparejar varios dispositivos con la Soundbar

1. Encienda la Soundbar.
2. Solo estando en el modo "Bluetooth", mantenga presionado el botón **Source** (Fuente) en la parte superior de la Soundbar durante más de 5 segundos para que la Soundbar entre en modo "Bluetooth Pairing" y, luego, en el lado del dispositivo donde está Bluetooth, encienda Bluetooth y seleccione la Soundbar en la lista de dispositivos disponibles para que la Soundbar se conecte automáticamente con el dispositivo Bluetooth.
3. Se puede emparejar y conectar un segundo dispositivo Bluetooth a la Soundbar usando el mismo método. Si intenta conectar un tercer dispositivo, uno de los dispositivos conectados que no esté reproduciendo audio perderá la conexión Bluetooth, pero seguirá emparejado con la Soundbar.
4. Con el mismo método, puede emparejar hasta 8 dispositivos Bluetooth, pero solo los 2 últimos permanecerán conectados a la Soundbar al mismo tiempo.

NOTAS

- Puede conectar la Soundbar hasta a dos dispositivos Bluetooth.
- Puede reproducir música de uno de los dispositivos Bluetooth conectados mientras hay dos dispositivos conectados.
- Si se reproduce música desde el dispositivo Bluetooth "B" mientras se está reproduciendo música desde el dispositivo "A", esta comienza a reproducirse en el dispositivo "B" y, automáticamente, se detiene o se pausa la reproducción en el dispositivo "A".
- En versiones anteriores a AVRCP V1.4, puede ser mayor el tiempo que demora en cambiar el dispositivo que reproduce música.
- Puede cambiarse de dispositivo mediante notificación o alarma en algunos dispositivos.
- Algunos dispositivos no admiten conexión múltiple mediante Bluetooth.
- El modo "**Bluetooth Pairing**" se detiene si no se empareja ningún dispositivo dentro de un lapso de 3 minutos.
- El cambio de dispositivo puede tomar alrededor de 7 segundos en algunas aplicaciones.
- Si intenta conectar un tercer dispositivo Bluetooth, se desconectarán los dispositivos A o B. (Se desconectará el dispositivo que no se esté reproduciendo).
- Se pueden conectar solo 1 TV Samsung o 2 dispositivos Bluetooth a la Soundbar a la vez.
- La Soundbar se desconectará de los dispositivos Bluetooth cuando reciba una solicitud de conexión desde un TV Samsung.

Uso de Tap Sound

Toque la Soundbar con su dispositivo móvil para reproducir el sonido del dispositivo móvil a través de la Soundbar.

- Es posible que esta función no sea compatible, según el dispositivo móvil.
- Esta función solo es compatible con dispositivos móviles Samsung con Android 8.1 o una versión posterior.

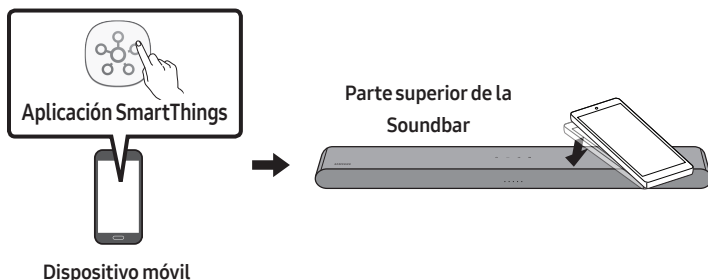

1. Active la función **Tap Sound** en su dispositivo móvil.
 - Para obtener información detallada acerca de cómo activar la función, consulte “**Active la función Tap Sound**” a continuación.
2. Toque la Soundbar con el dispositivo móvil. Seleccione “**Empezar ahora**” en la ventana de visualización. Se establece una conexión entre el dispositivo móvil y la Soundbar a través de Bluetooth.
3. Reproduzca el audio del dispositivo móvil a través de la Soundbar.
 - Esta función conecta un dispositivo móvil a la Soundbar a través de Bluetooth detectando vibraciones que se producen cuando el dispositivo toca la Soundbar.
 - Asegúrese de que el dispositivo móvil no toque una esquina fina de la Soundbar. La Soundbar o el dispositivo móvil podrían rayarse o dañarse.
 - Se recomienda cubrir el dispositivo móvil con una funda. Toque ligeramente el área ancha en la parte superior de la Soundbar sin aplicar fuerza excesiva.
 - Para utilizar esta función, actualice la aplicación **SmartThings** a la última versión. Es posible que la función no sea compatible, según la versión de la aplicación.

Active la función Tap Sound

Utilice la aplicación **SmartThings** para activar la función **Tap View, Tap Sound**.

1. En el dispositivo móvil, ejecute la aplicación **SmartThings**.
2. Seleccione (☰ → ⚙️) en la pantalla de la aplicación **SmartThings** que aparece en el dispositivo móvil.
3. Configure “**Tap View, Tap Sound**” a Activado para permitir que la función pueda usarse cuando acerca un dispositivo móvil a la Soundbar.

NOTAS

- Cuando el dispositivo móvil está en modo ahorro de energía, la función **Tap Sound** no funciona.
- Es posible que la función **Tap Sound** no funcione si hay dispositivos cerca de la Soundbar que generan interferencias de radio como dispositivos eléctricos. Asegúrese de que los dispositivos que pueden generar interferencias de radio estén colocados a suficiente distancia de la Soundbar.

10 INSTALACIÓN DEL SOPORTE DE MONTAJE EN LA PARED

Precauciones durante la instalación

- Instálelo en la pared solo de forma vertical.
- No lo instale en un lugar con altas temperaturas o humedad.
- Verifique si la pared es lo suficientemente resistente como para soportar el peso del producto. Si no lo es, refuerce la pared o elija otro lugar para realizar la instalación.
- Compre y utilice tornillos de fijación o pernos adecuados para el tipo de pared que tiene (placa de sello, placa de hierro, madera, etc.). Si es posible, fije los tornillos de sujeción en los pernos de la pared.
- Compre tornillos para montaje en la pared según el tipo y el grosor de la pared en la que desea montar la Soundbar.
 - Diámetro: M5
 - Longitud: se recomienda 35 mm o más.
- Conecte los cables de la unidad a los dispositivos externos antes de instalar la Soundbar en la pared.
- Asegúrese de que la unidad esté apagada y desconéctela de la alimentación antes de instalarla. De lo contrario, se puede producir una descarga eléctrica.

Componentes para montaje en la pared



Guía de montaje en la pared



x 2

Tornillo de sujeción



x 2

(M4 x L10)

Tornillo



x 2

Soporte de montaje en la pared

1. Coloque la **Guía de montaje en la pared** sobre la superficie de la pared.
 - La **Guía de montaje en la pared** debe estar nivelada.
 - Si el televisor está colocado en la pared, instale la Soundbar a al menos 5 cm debajo del televisor.

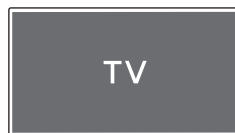

5 cm o más

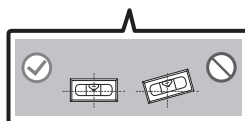
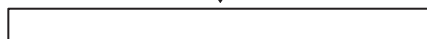

2. Haga coincidir la **Línea central de la guía para montaje en la pared** con el centro de su televisor (si va a montar la Soundbar debajo de su televisor) y luego fije la **Guía de montaje en la pared** a la pared con cinta adhesiva.

- Si no la va a montar debajo del televisor, coloque la **Línea central** en el centro del área de instalación.

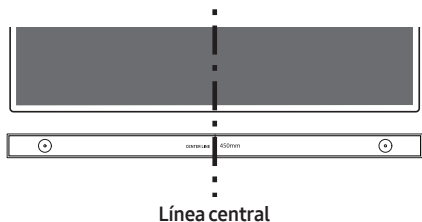

3. Utilice una lapicera para marcar las posiciones de los huecos y retire la **Guía de montaje en la pared**.

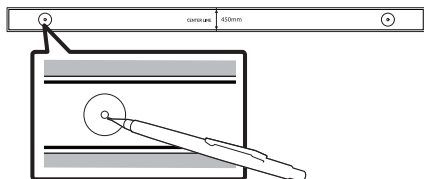

4. Utilizando una broca del tamaño adecuado, taladre un orificio en la pared en cada una de las marcas.

- Si las marcas no coinciden con la posición de los pernos, asegúrese de colocar pernos de expansión adecuados dentro de los orificios antes de colocar los tornillos de soporte. Si utiliza pernos de expansión, asegúrese de que los orificios que taladre sean lo suficientemente grandes para los pernos que va a utilizar.

5. Pase un tornillo (no suministrado) por cada **Tornillo de sujeción** y luego ajuste cada tornillo con firmeza en un orificio de soporte del tornillo.

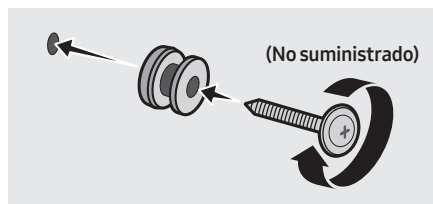

6. Instale los dos **Soporte de montaje para pared** en la dirección correcta en la parte inferior de la Soundbar utilizando 2 **Tornillos**.

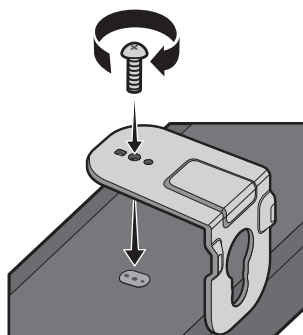

- Al realizar el montaje, asegúrese de que los ganchos para colgar de los **Soportes de pared** queden ubicados detrás de la parte posterior de la Soundbar.

Parte posterior de la
Soundbar

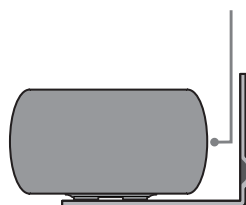

Extremo derecho de la Soundbar

7. Para instalar la Soundbar con el **Soporte de montaje en la pared** ya colocado, cuelgue el soporte de montaje en la pared de los **Tornillos de sujeción** que están en la pared.

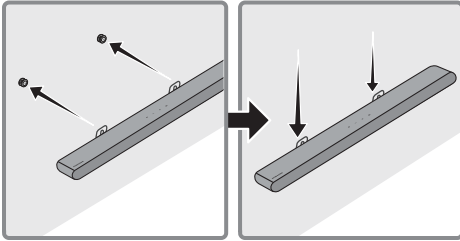

8. Deslice la Soundbar hacia abajo, como se muestra a continuación, de manera que los **Soportes de montaje para pared** se apoyen firmemente en los **Tornillos de sujeción**.
- Inserte los **Tornillos de sujeción** en la parte ancha (inferior) de los **Soportes de montaje para pared** y, luego, deslícelos hacia abajo de manera que se apoyen firmemente en los **Tornillos de sujeción**.

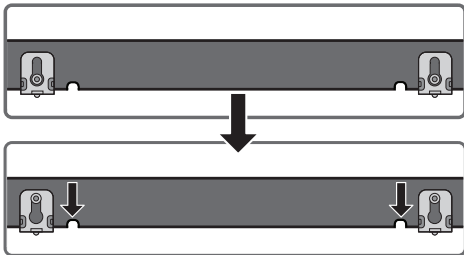

11 INSTALACIÓN DE LA SOUNDBAR FRENTE AL TELEVISOR

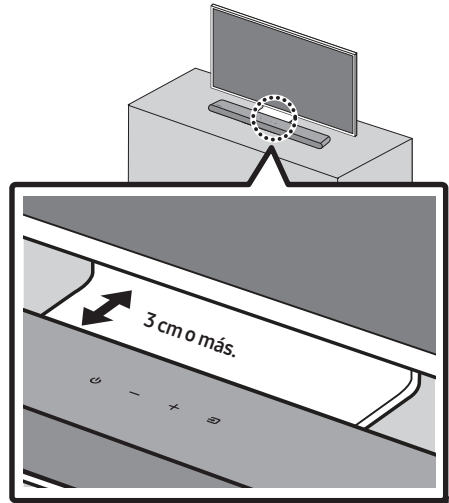

Alinee el centro de la Soundbar con el centro del TV, tal como se ve en la imagen.

Coloque la Soundbar al menos a 3 centímetros de distancia del TV.

NOTAS

- Asegúrese de que la Soundbar se coloque en una superficie plana y sólida.
- Si no hay espacio suficiente desde el TV, puede haber problemas acústicos.

12 ACTUALIZACIÓN DEL SOFTWARE

Importante: Después de la actualización, mantenga la configuración original.

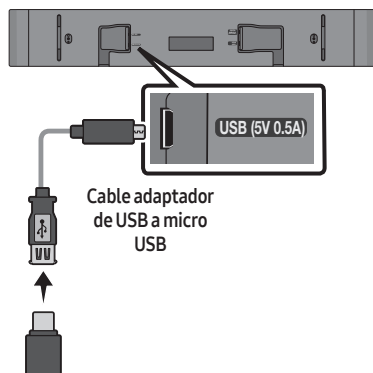

1. Conecte una unidad de memoria USB al puerto USB de su computadora.

Importante: Compruebe que no haya archivos de música en la unidad de memoria USB. Esto podría ocasionar una falla en la actualización del firmware.

2. Vaya a (www.samsung.com) → seleccione Enter Model Number e ingrese el modelo de su Soundbar. Seleccione manuales y descargas, y descargue el archivo de software más reciente.
3. Guarde el software descargado en una unidad de memoria USB y seleccione "Extraer aquí" para descomprimir la carpeta.
4. Encienda la Soundbar y conecte la unidad de memoria USB que contiene la actualización de software en el puerto hembra utilizando un cable adaptador de micro USB. Conecte el cable al puerto **USB** de la Soundbar.

5. Enchufe la unidad USB en la Soundbar y cambie a fuente USB. La actualización de software comenzará a ejecutarse automáticamente y finalizará dentro de los 2 minutos siguientes. Durante el proceso de actualización, los 5 indicadores LED parpadearán en bucle; luego, los 5 se iluminarán todos de color blanco brillante y, luego, los 5 iniciarán nuevamente una secuencia de parpadeo en bucle. Cuando la actualización haya finalizado, el indicador color cian parpadeará 3 veces. Luego, la Soundbar se reiniciará automáticamente.

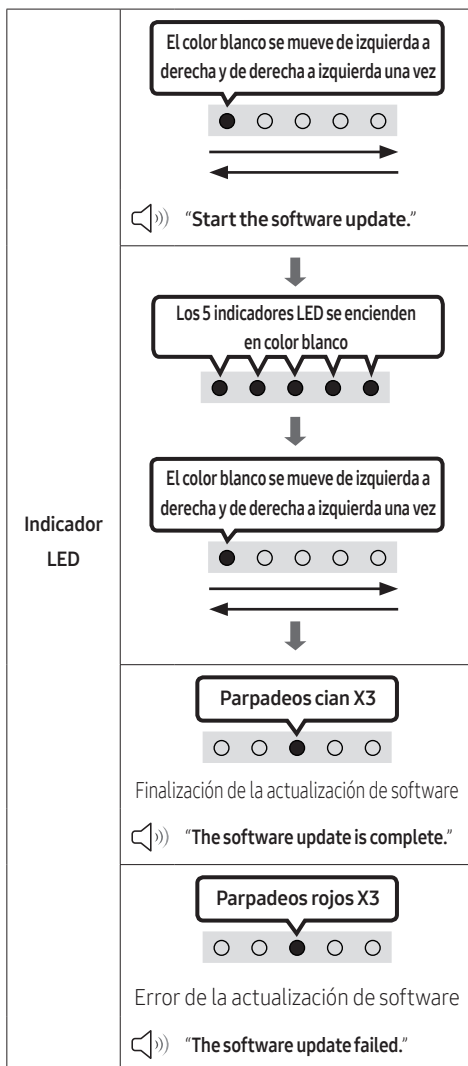

- Este producto tiene una función DUAL BOOT. Si falla la actualización del firmware, puede actualizarlo nuevamente.

Si no se muestra la secuencia de LED parpadeando

1. Apague la Soundbar, desconecte y vuelva a conectar el dispositivo de almacenamiento que contiene los archivos actualizados al puerto **USB** de la Soundbar.
2. Desconecte el cable de alimentación de la Soundbar, vuelva a conectarlo y luego encienda la Soundbar.

NOTAS

- La actualización de firmware tal vez no funcione correctamente si los archivos de audio admitidos por la Soundbar están almacenados en el dispositivo de almacenamiento.
- No desconecte el equipo ni quite el dispositivo USB mientras se están aplicando actualizaciones. La unidad principal se apagará automáticamente una vez que termina la actualización de firmware.
- Después de la actualización, mantenga la configuración original (incluido el volumen, el campo de sonido, etc.).
 - Cuando la actualización de firmware haya finalizado, la Soundbar se enciende automáticamente y aparece la IU de voz. Si se produce un error de la actualización del software, revise si la unidad de USB tiene algún defecto.
- Los usuarios con sistema operativo Mac deben usar MS-DOS (FAT) como formato de USB.
- Quizás no esté disponible la actualización a través de USB, según el fabricante del dispositivo de almacenamiento.

Restablecer

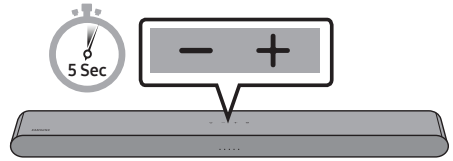

Con la Soundbar encendida, presione los botones **— + (Volumen)** al mismo tiempo durante un mínimo de 5 segundos. El indicador LED cambia como se muestra a continuación y, luego, se reinicia la Soundbar.

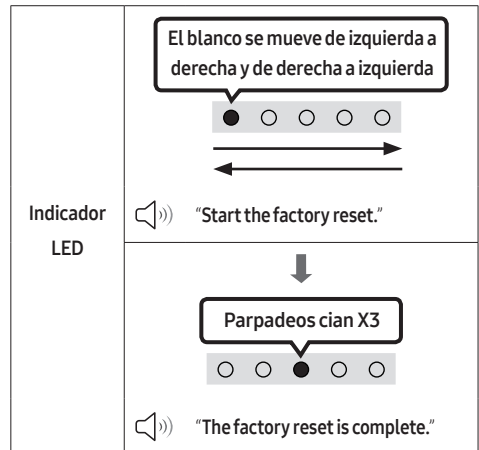

⚠ PRECAUCIÓN

- Todas las configuraciones de la Soundbar se restablecen. Asegúrese de realizar esto solo cuando sea necesario restablecer la configuración.

13 SOLUCIÓN DE PROBLEMAS

Antes de buscar ayuda, controle lo siguiente.

La Soundbar no se enciende.

- Compruebe si el cable de alimentación de la Soundbar se insertó correctamente en el enchufe.

La Soundbar funciona de forma errática.

- Después de quitar el cable de alimentación, vuelva a insertarlo.
- Reinicie el dispositivo externo e intente nuevamente.
- Si no hay señal, la Soundbar se apaga automáticamente después de un período determinado. Encienda la Soundbar (Consulte la página 9.)

El control remoto no funciona.

- Apunte el control remoto directamente a la Soundbar.
- Cambie las baterías por unas nuevas.

No sale ningún sonido de la Soundbar.

- El volumen de la Soundbar está muy bajo o en silencio. Ajuste el volumen.
- Cuando hay un dispositivo externo (STB, dispositivo Bluetooth, dispositivo móvil, etc.) conectado, ajuste el volumen del dispositivo externo.
- Para la salida del sonido del TV, seleccione Soundbar. (TV Samsung: Inicio (🏠) → Menú → Config. (⚙️) → Todos los ajustes (⚙️) → Sonido → Salida del sonido → Seleccione Soundbar)
- La conexión del cable a la Soundbar no debe estar floja. Retire el cable y vuelva a conectar.
- Retire el cable de alimentación por completo, vuelva a conectarlo y enciéndalo.
- Inicie el producto e intente nuevamente. (Consulte la página 36.)

Si el TV no está conectado a través de HDMI (ARC).

- Compruebe si el cable HDMI se conectó correctamente a la terminal ARC (Consulte la página 17.)
- Si hay un dispositivo externo conectado (decodificador, consola de juegos, etc.), es posible que no se pueda realizar la conexión. Conecte la Soundbar directamente.
- Es posible que HDMI-CEC no esté activado en el TV. Encienda el CEC en el menú del TV. (TV Samsung: Inicio (🏠) → Menú → Config. (⚙️) → Todos los ajustes (⚙️) → Conexión → Administrador de dispositivo externo → Anynet+ (HDMI-CEC) ENCENDER)

La Soundbar no se conecta mediante Bluetooth.

- Cuando conecte un dispositivo nuevo, seleccione el emparejamiento Bluetooth para establecer la conexión. (Presione el botón **PAIR** del control remoto o presione el botón **(Fuente)** en el cuerpo de la Soundbar por al menos 5 segundos).
- Si la Soundbar está conectada a otro dispositivo, primero desconéctelo para poder cambiarlo.
- Vuelva a conectarlo después de quitar la lista de parlantes Bluetooth del dispositivo al que se quiere conectar. (TV Samsung: Inicio (🏠) → Menú → Config. (⚙️) → Todos los ajustes (⚙️) → Sonido → Salida del sonido → Lista de altavoces Bluetooth)
- Retire y vuelva a conectar el enchufe de alimentación; luego, intente nuevamente.
- Inicie el producto e intente nuevamente. (Consulte la página 36.)

No hay sonido cuando se conecta mediante Bluetooth.

- Si el dispositivo que está conectado mediante Bluetooth se aleja demasiado de la Soundbar, eso puede hacer que no haya sonido. Acerque el dispositivo a la Soundbar.
- Si parte de su cuerpo está en contacto con el transceptor Bluetooth o si el producto está sobre un mueble de metal, eso puede hacer que no haya sonido. Compruebe el entorno de instalación y las condiciones de uso.

La conexión múltiple de Bluetooth no funciona.

- Cuando el TV está conectado a la Soundbar, la conexión múltiple de Bluetooth puede no funcionar. Desconecte la Soundbar del TV y vuelva a intentarlo.
- Revise si la conexión múltiple con Bluetooth está activada. (Consulte la sección "**La Soundbar no se conecta mediante Bluetooth.**").
- Desconecte el dispositivo que se está reproduciendo actualmente, empareje con el dispositivo que desea conectar y vuelva a conectar el dispositivo anterior.
- Si, aun después de una conexión correcta, sigue sin haber sonido, consulte la sección "**No hay sonido cuando se conecta mediante Bluetooth.**".

La Soundbar no se enciende automáticamente con el TV.

- Cuando apaga la Soundbar mientras mira TV, se desactiva la sincronización de encendido con el TV. Primero, apague el TV.

14 LICENCIA



Manufactured under license from Dolby Laboratories. Dolby, Dolby Audio and the double-D symbol are trademarks of Dolby Laboratories Licensing Corporation.

* Este producto no es compatible con Dolby Atmos®.



For DTS patents, see <http://patents.dts.com>.
Manufactured under license from DTS, Inc. (for companies headquartered in the U.S./ Japan/Taiwan) or under license from DTS Licensing Limited (for all other companies). DTS, Digital Surround, and the DTS logo are registered trademarks or trademarks of DTS, Inc. in the United States and other countries.
© 2021 DTS, Inc. ALL RIGHTS RESERVED.



The terms HDMI and HDMI High-Definition Multimedia Interface, and the HDMI Logo are trademarks or registered trademarks of HDMI Licensing Administrator, Inc. in the United States and other countries.



The Bluetooth® word mark and logos are registered trademarks owned by Bluetooth SIG, Inc. and any use of such marks by Samsung Electronics Co., Ltd. is under license. Other trademarks and trade names are those of their respective owners.



[ENERGY STAR]

ENERGY STAR qualified model only

- Your Samsung product is ENERGY STAR qualified in its factory default setting. Change to certain features, settings and functionality in this product can change the power consumption, possibly beyond the limits required for ENERGY STAR qualification.
- Environmental Protection Agency and Department of Energy. ENERGY STAR is a joint program of the Government agencies, designed to promote energy efficient products and practices.

Refer to www.energystar.gov for more information of the ENERGY STAR Program.

ENERGY STAR qualified model only (Applicable to Thin Client models only)

As an ENERGY STAR® Partner, SAMSUNG has determined that this product meets the ENERGY STAR® guidelines for energy efficiency.

- The ENERGY STAR Program has been to reduced greenhouse gas emissions and save energy through voluntary labeling.
- Power management setting of this product have been enabled by default, and have various timing setting from 1 minutes to 5 hours.
- The product can wake with a button press on the chassis from sleep mode.

ENERGY STAR qualified model only (The other models)

- As an ENERGY STAR Partner, Samsung has determined that this product or product models meets the ENERGY STAR guideline for energy efficiency.
-

15 AVISO SOBRE LICENCIA DE CÓDIGO ABIERTO

Para enviar consultas y solicitudes o preguntas sobre fuentes abiertas, comuníquese con Samsung Open Source (<http://opensource.samsung.com>)

16 NOTA IMPORTANTE SOBRE EL SERVICIO

Las figuras e ilustraciones de este Manual del usuario se facilitan sólo como referencia y pueden diferir del aspecto real del producto.

17 ESPECIFICACIONES Y GUÍA

Especificaciones

Nombre del modelo	HW-S50B
USB	5V/0,5A
Requisitos de electricidad (solo México)	19V  (México sólo)
Consumo de energía (solo México)	25W (México sólo)
Peso	2,4 kg
Dimensiones (An x Al x Pr)	670,0 x 62,3 x 105,0 mm
Rango de temperatura de servicio	+5 °C a +35 °C
Rango de humedad de servicio	10 % a 75 %
AMPLIFICADOR Potencia nominal de salida	(30W x 2) + (30W x 2) + 20W
Formatos de reproducción compatibles DTS, Dolby® Digital (DTS Virtual Surround se reproduce en formato DTS).	LPCM 2ch, Dolby Audio™ (supporting Dolby® Digital), DTS, DTS Virtual:X
Bluetooth Método de desactivación de puerto	Mantenga presionado el botón SOUND MODE durante más de 5 segundos para desactivar la función Bluetooth Power.

NOTAS

- Samsung Electronics Co., Ltd se reserva el derecho a cambiar las especificaciones sin previo aviso.
- Los pesos y dimensiones son aproximados.
- La operación de este equipo está sujeta a las siguientes dos condiciones:
 - (1) es posible que este equipo o dispositivo no cause interferencia perjudicial y
 - (2) este equipo o dispositivo debe aceptar cualquier interferencia, incluyendo la que pueda causar su operación no deseada.



© 2022 Samsung Electronics Co., Ltd. All rights reserved.

Contact SAMSUNG WORLD WIDE

If you have any questions or comments relating to Samsung products, please contact the SAMSUNG customer care Center.

Country/Region	Samsung Service Center ☎	Web Site
MEXICO	800-SAMSUNG	www.samsung.com/mx/support
BRAZIL	0800 555 0000 (Demais cidades e regiões) 4004-0000 (Capitais e grandes centros)	www.samsung.com/br/support
COSTA RICA	00-800-1-726-7864	www.samsung.com/latin/support (Spanish) www.samsung.com/latin_en/support (English)
DOMINICAN REPUBLIC	1-800-751-2676	
ECUADOR	1-800-72-6786	
EL SALVADOR	8000-0726-7864	
GUATEMALA	1-800-299-0033	
HONDURAS	800-2791-9111	
JAMAICA	1-800-726-7864	
NICARAGUA	001-800-5077267	www.samsung.com/latin/support (Spanish) www.samsung.com/latin_en/support (English)
PANAMA	800-0101	
PUERTO RICO	1-800-682-3180	
TRINIDAD & TOBAGO	1-800-726-7864	
VENEZUELA	0-800-100-5303	
COLOMBIA	Bogotá en el 600 12 72 Sin costo en todo el país 01 8000 112 112 Y desde tu celular #726	www.samsung.com/co/support
CHILE	800 726 786	www.samsung.com/cl/support
BOLIVIA	800 107 260	
PERU	080077708 Desde teléfonos fijos, públicos o celulares	www.samsung.com/pe/support
ARGENTINA	0800-555-SAMS (7267)	www.samsung.com/ar
URUGUAY	0800-SAMS (7267)	www.samsung.com/uy
PARAGUAY	0800-11-SAMS (7267)	www.samsung.com/py

-----SOLO MÉXICO-----

IMPORTADO POR : SAMSUNG ELECTRONICS MÉXICO S.A. DE C.V.

GENERAL MARIANO ESCOBEDO 476 PISO 8

COL. ANZURES, DELEGACIÓN MIGUEL HIDALGO MÉXICO, CIUDAD DE MÉXICO C.P. 11590

TEL : 01 (55) 5747-5100 / 01 800 726 7864