

**SMART 4K UHD SUN, FULL SHADE & PARTIAL
SUN OUTDOOR TV
TÉLÉVISION EXTÉRIEURE SOLEIL, PLEINE OM-
BRE ET SOLEIL PARTIEL SMART 4K UHD
TV PARA EXTERIORES SMART 4K UHD, PARA
SOL, SOMBRA COMPLETA Y SOL PARCIAL**

MODEL/MODÈLE/ MODELO: FDUN**CSA, FDUN**CSA-CA,
FDUP**CSA, FDUP**CSA-CA, FDUF**CSA, FDUF**CSA-CA

USER MANUAL/MANUEL DE L'UTILISATEUR/ MANUAL DE USUARIO

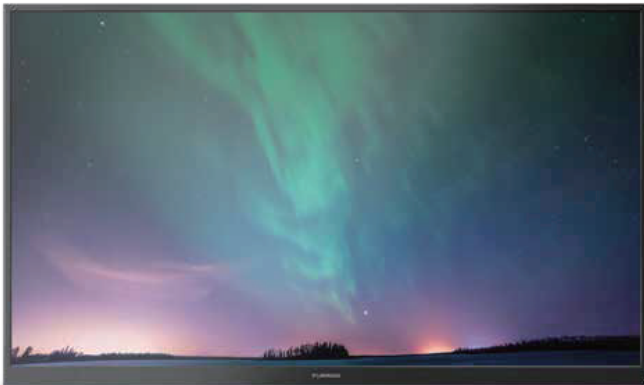

- * Product picture for reference only
- * Photo du produit pour référence uniquement
- * El producto de la imagen es solo de referencia

** Product Size/ ** Taille du produit/ ** Tamaño del producto

Model	Lippert No.
FDUP43CSA	2021130709
FDUP43CSA-CA	2021135662
FDF43CSA	2021130705
FDF43CSA-CA	2021135658
FDUN55CSA	2022260469
FDUN55CSA-CA	2022260474
FDUP55CSA	2021130711
FDUP55CSA-CA	2021135664
FDF55CSA	2021130707

Model	Lippert No.
FDF55CSA-CA	2021135660
FDUN65CSA	2022260470
FDUN65CSA-CA	2022260475
FDUP65CSA	2021130712
FDUP65CSA-CA	2021135665
FDUN75CSA	2022260471
FDUN75CSA-CA	2022260476
FDUN75CSA-CA	2022260476
FDUP75CSA-CA	2022260473

Thank you and congratulations for purchasing this Furrion product. Before operating your new product, please read these instructions carefully. This user manual contains information for safe use, installation and maintenance of the product.

Please keep this user manual in a safe place for future reference. This will ensure safe use and reduce the risk of injury. Be sure to pass on this manual to new owners of this product.

The manufacturer does not accept responsibility for any damages due to not observing these instructions.

Supplier's Declaration of Conformity

47 CFR § 2.1077 Compliance Information

Unique Identifier

Trade Name: Furrion

Model No.: FDUP43CSA, FDUP43CSA-CA, FDF43CSA, FDF43CSA-CA, FDUN55CSA, FDUN55CSA-CA, FDUP55CSA, FDUP55CSA-CA, FDF55CSA, FDF55CSA-CA, FDUN65CSA, FDUN65CSA-CA, FDUP65CSA, FDUP65CSA-CA, FDUN75CSA, FDUN75CSA-CA, FDUN75CSA-CA, FDUP75CSA-CA

Responsible Party – U.S. Contact Information

Furrion Innovation Center & Institute of Technology
52567 Independence Ct., Elkhart, IN 46514, USA
Toll free: +1-432-547-7378; Email: customerservice@lci1.com

FCC Compliance Statement

This device complies with Part 15 of the FCC Rules. Operation is subject to the following two conditions: (1) This device may not cause harmful interference, and (2) this device must accept any interference received, including interference that may cause undesired operation.

CONTENTS

CONTENTS.....	2
IMPORTANT SAFETY INSTRUCTIONS.....	3
CONDENSATION.....	5
COMPLIANCE	7
Safety Precautions.....	8
PRODUCT OVERVIEW	10
Control Panel.....	10
Rear Panel.....	11
Remote Control.....	12
WebOS Voice Remote Control.....	13
WHAT'S IN THE BOX	14
CONNECTIONS	14
INSTALLATION.....	16
Connect Power	18
Install Remote Control Battery	18
GETTING STARTED WITH WEBOS TV.....	19
Initial Setup.....	19
Watching TV Broadcasting.....	19
Connecting to the Network.....	20
Using the Home Feature of the webOS TV.....	22
Manage webOS TV Home	23
SETTINGS	24
TROUBLESHOOTING	25
SPECIFICATIONS.....	26





CAUTION

RISK OF ELECTRIC SHOCK
DO NOT OPEN



CAUTION: TO REDUCE THE RISK OF ELECTRIC SHOCK, DO NOT REMOVE COVER (OR BACK). NO USER-SERVICEABLE PARTS INSIDE. REFER SERVICING TO QUALIFIED SERVICE PERSONNEL.

 This 'bolt of lightning' indicates uninsulated material within your unit which may cause an electric shock. For the safety of everyone in your household, please do not remove product covering.

 The 'exclamation mark' calls attention to features within the enclosed literature to prevent operating and maintenance problems.

WARNING: To reduce the risk of fire or electric shock, this apparatus should not be submerged in liquid or placed within 6 feet of bodies of water or objects filled with liquids (such as pools, spas, or bath tubs).

CAUTION: To prevent electric shock, fully insert the plug. For regions with polarized plugs: Please match wide blade to wide slot.

IMPORTANT SAFETY INSTRUCTIONS

1. Read these instructions.
2. Keep these instructions.
3. Heed all warnings.
4. Follow all instructions.
5. Clean only with a dry cloth.
6. Do not block any of the ventilation openings. Install in accordance with the manufacturer's instructions.
7. Do not install near any heat sources such as radiators, heat registers, stoves or other apparatus (including amplifiers) that produce heat.
8. Do not defeat the safety purpose of the polarized or grounding-type plug. A polarized plug has two blades with one wider than the other. A grounding type plug has two blades and a third grounding prong. The wide blade or the third prong are provided for your safety. When the provided plug does not fit into your outlet, consult an electrician for replacement of the obsolete outlet. This appliance must be grounded. Connect only to properly grounded power outlets.
9. Protect the power cord from being walked on or pinched, particularly at plugs, convenience receptacles and the point where they exit from the apparatus.
10. Only use attachments/accessories specified by the manufacturer.
11. Use only with a cart, stand, tripod, bracket or table specified by the manufacturer or sold with the apparatus. When a cart is used, use caution when moving the cart/apparatus to avoid injury from tip-over.
12. Unplug this apparatus during lightning storms or when unused for long



- periods of time.
13. Refer all servicing to qualified service personnel. Servicing is required when the apparatus has been damaged in any way, such as if the power-supply cord or plug is damaged, liquid or objects have entered into the apparatus, or when the apparatus does not operate normally, or has been dropped.
 14. An outside antenna system should not be located in the vicinity of overhead power lines or other electric light or power circuits, or where it can fall into such power lines or circuits. When installing an outside antenna system, extreme care should be taken to eliminate touching power lines or circuits as contact might be fatal.
 15. Do not overload wall outlets, extension cords, or integral convenience receptacles as this can result in a risk of fire or electric shock.
 16. Never push objects of any kind into this product through openings as they may touch short-out parts or dangerous voltage points that could result in a fire or electric shock. Never spill liquid of any kind on the product.
 17. If an outside antenna is connected to the television equipment, be sure the antenna system is grounded so as to provide some protection against voltage surges and built up static charges. Section 810 of the National Electrical Code provides information with respect to proper grounding of the mast and supporting structure, grounding of the lead-in wire to an antenna discharge unit, size of grounding conductors, location of antenna discharge unit, connection to grounding electrodes, and requirements for the grounding electrodes.
 18. NOTE TO CABLE/TV INSTALLER: This reminder is provided to call the CATV system installer's attention to Article 820-40 of the National Electric Code (U.S.A.). The code provides guidelines for proper grounding and, in particular, specifies that the cable ground shall be connected to the grounding system of the building, as close to the point of the cable entry as practical.
 19. When replacement parts are required, be sure the service technician uses replacement parts specified by the manufacturer or those that have the same characteristics as the original part. Unauthorized substitutions may result in fire, electric shock or other hazards.
 20. Upon completion of any service or repairs to this unit, ask the service technician to perform safety checks to determine that the unit is in proper operating condition.

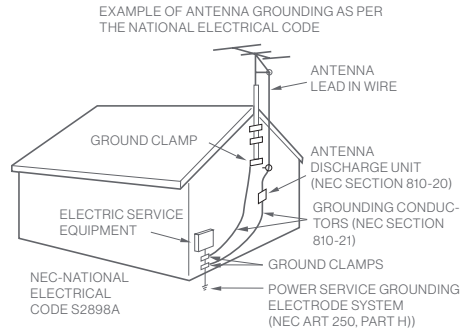

21. When you connect the product to other equipment, turn off the power and unplug from the wall outlet. Failure to do so may cause an electric shock and serious personal injury. Read the owner's manual of the other equipment carefully and follow the instructions when making any connections.
22. Sudden high volume may cause hearing or speaker damage. When you use headphones (if the unit is equipped with a headphone jack), keep the volume at a moderate level. If you use headphones continuously with high volume, you may suffer hearing damage.
23. Do not allow the product to output distorted sound for extended periods of time. This may cause speaker overheating and fire.
24. The socket-outlet must be installed near the unit and easily accessible.
25. The main plug is used as the disconnect and shall remain readily operable.
26. Batteries (battery pack or installed batteries) should not be exposed to excessive heat such as direct sunlight, fire or other heat sources.
27.  Class I product: This symbol indicates that it requires a safety connection of protective earthing (ground). A warning that an apparatus with CLASS I construction shall be connected to a MAINS socket outlet with a protective earthing connection.

CONDENSATION

Moisture will form in the operating section of the unit if the unit is brought from cool surroundings into a warm room or if the temperature of the room rises suddenly. When this happens the unit's performance will be impaired. To prevent this, let the unit stand in its new surroundings for about an hour before switching on, or make sure the room temperature rises gradually.

Condensation may also form during the summer if the unit is exposed to the breeze from an air conditioner. In such cases, change the location of the unit.

Remove and Clean the Glass Shield

1. Disconnect the plug from the power source first. Disconnect any other wires from the unit, i.e. HDMI, etc.
2. Lay your TV on a soft flat surface. Remove the screws on the top of the TV to remove the decoration bar.
3. Remove other screws that are holding the glass shield and lift it from the TV.
4. Wipe the glass with a clean, soft cloth.
5. Restore the glass shield and the decoration bar onto the TV and secure them with screws.

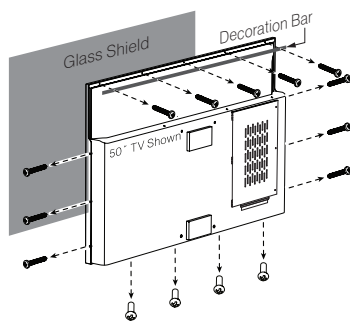

WARNING: Improper mounting of the glass may cause injury or death from falling objects from height. In case of doubt, consult a Service Technician.

How to Handle the LCD Panel

- Do not press hard or jolt the LCD panel. It may cause the LCD panel glass to break and injury may occur.
- If the LCD panel is broken, make absolutely sure you do not touch the liquid in the panel. This may cause skin inflammation.
- If the liquid gets in your mouth, immediately rinse and consult with your doctor. Also, if the liquid gets in your eyes or touches your skin, consult your doctor after rinsing for at least 15 minutes in clean water.

Possible Adverse Effects on LCD Panel: If a fixed (non-moving) pattern remains on the LCD panel for long periods of time, the image can become permanently engrained and cause subtle but permanent ghost images. This type of damage is NOT COVERED BY YOUR WARRANTY. Never leave your LCD panel on for long periods of time while it is displaying the following formats or images:

- Fixed images, such as stock tickers, video game patterns, TV station logos and websites.
- Special formats that do not use the entire screen. For example, viewing letterbox style (16:9) media on a normal (4:3) display (black bars at top and bottom of screen); or viewing normal style (4:3) media on a wide screen (16:9) display (black bars on left and right sides of screen).

The following symptoms are not signs of malfunction but technical limitation. Therefore we disclaim any responsibility for these symptoms.

- LCD panels are manufactured using an extremely high level of precision technology, however sometimes parts of the screen may be missing picture elements or have luminous spots. This is not a sign of a malfunction.
- Do not install the LCD panel near electronic equipment that produces electromagnetic waves. Some equipment placed too close to LCD may cause interference.
- Effect on infrared devices – there may be interference while using infrared devices such as infrared cordless headphones.

Power source: This LED TV is designed to operate on 110V / 60Hz AC power sources. If other power sources are used, consult your dealer first, before connecting it to the power outlet.

To prevent electric shock, do not use the LED TV's (polarized) plug with an extension cord, receptacle, or other outlet unless the blades and ground terminal can be fully inserted to prevent blade exposure.

WARNING: To reduce the risk of fire or electric shock, this apparatus should not be submerged in liquid or placed within 6 feet of bodies of water or objects filled with liquids (such as pools, spas, or bath tubs).

Caution: Never remove the back cover of the LED TV as this can expose you to very high voltages and other hazards. If the TV does not operate properly, unplug the LED TV and call your authorized dealer or service center.

Adjust only those controls that are covered in the instructions, as improper changes or modifications not expressly approved by Furrion could void the user's warranty.

Internet security caution: It is strongly recommended for security purposes to connect your TV to the Internet via a router/modem that includes router functionality. Direct connection of your TV to the Internet may expose your TV to a security threat such as extraction or tampering of content or personal information.

Wireless Function of the unit (For TV with wireless function only)

- Do not operate this unit near medical equipment (pacemaker, etc.), as this may result in the malfunction of the medical equipment.
- Although this unit transmits/receives scrambled signals, be careful of unauthorized interception. We cannot be responsible for any trouble as a result.

COMPLIANCE

FCC Statement

Note: This equipment has been tested and found to comply with the limits for a Class B digital device, pursuant to Part 15 of the FCC Rules. These limits are designed to provide reasonable protection against harmful interference in a residential installation. This equipment generates, uses and can radiate radio frequency energy and, if not installed and used in accordance with the instructions, may cause harmful interference to radio communications.

However, there is no guarantee that interference will not occur in a particular installation. If this equipment does cause harmful interference to radio or television reception, which can be determined by turning the equipment off and on, the user is encouraged to try to correct the interference by one or more of the following measures:

- Reorient or relocate the receiving antenna.
- Increase the separation between the equipment and receiver.
- Connect the equipment into an outlet on a circuit different from that to which the receiver is connected.
- Consult the dealer or an experienced radio/TV technician for help.

WARNING: Changes or modifications to this unit not expressly approved by the party responsible for compliance could void the user's authority to operate this equipment under FCC Rules.

This device complies with part 15 of the FCC Rules. Operation is subject to the following two conditions:

1. This device may not cause harmful interference.
2. This device must accept any interference received, including interference that may cause undesired operation.

FCC Radio Frequency Interference Requirements (for UNII devices)

High power radars are allocated as primary users of the 5.25 to 5.35 GHz and 5.65 to 5.85 GHz bands. These radar stations can cause interference with and/or damage this device. This device cannot be co-located with any other transmitter.

FCC RF Radiation Exposure Statement

This equipment complies with FCC radiation exposure limits set forth for an uncontrolled environment. This transmitter must not be co-located or operating in conjunction with any other antenna or transmitter. This equipment should be installed and operated with a minimum distance of 20 cm (7.8 inches) between the radiator and your body. Users must follow the specific operating instructions for satisfying RF exposure compliance.

Industry Canada Statement

This device complies with Industry Canada's applicable licence-exempt RSSs. Operation is subject to the following two conditions:

- (1) This device may not cause interference; and
- (2) This device must accept any interference, including interference that may cause undesired operation of the device.

IC Radiation Exposure Statement (for Canada)

This equipment complies with IC radiation exposure limits set forth for an uncontrolled environment. This equipment should be installed and operated with a minimum distance of 20 cm (7.8 inches) between the antenna & your body.

NOTE : THE MANUFACTURER IS NOT RESPONSIBLE FOR ANY RADIO OR TV INTERFERENCE CAUSED BY UNAUTHORIZED MODIFICATIONS TO THIS EQUIPMENT. SUCH MODIFICATIONS COULD VOID THE USER'S AUTHORITY TO OPERATE THE EQUIPMENT.

Usage of 5GHz bands in Canada:

- Operation in the band 5150–5250 MHz is only for indoor use. To reduce the potential for harmful interference to co-channel mobile satellite systems ensure your access point / router has been properly configured.
- For devices with detachable antenna(s), the maximum antenna gain permitted for devices in the bands 5250-5350 MHz and 5470-5725 MHz shall be such that the equipment still complies with the e.i.r.p. limit;
- For devices with detachable antenna(s), the maximum antenna gain permitted for devices in the band 5725-5850 MHz shall be such that the equipment still complies with the e.i.r.p. limits specified for point-to-point and non-point-to-point operation as appropriate; and
- The worst-case tilt angle(s) necessary to remain compliant with the e.i.r.p. elevation mask requirement set forth in Section 6.2.2(3) shall be clearly indicated. (devices operating in the band 5250-5350 MHz with a maximum e.i.r.p. greater than 200 mW)
- High-power radars are allocated as primary users (i.e. priority users) of the bands 5250–5350 MHz and 5650–5850 MHz and that these radars could cause interference and/or damage to LE-LAN devices.

Safety Precautions

A television set may fall, causing serious personal injury or death. Many injuries, particularly to children, can be avoided by taking simple precautions such as:

- ALWAYS use cabinets or stands or mounting methods recommended by the manufacturer of the television set.
- ALWAYS use furniture that can safely support the television set.
- ALWAYS ensure the television set is not overhanging the edge of the supporting furniture.
- ALWAYS educate children about the dangers of climbing on furniture to reach the television set or its controls.
- ALWAYS route cords and cables connected to your television so they cannot be tripped over, pulled or grabbed.
- NEVER place a television set in an unstable location.
- NEVER place the television set on tall furniture (for example, cupboards or bookcases) without anchoring both the furniture and the television set to a suitable support.
- NEVER place the television set on cloth or other materials that may be located between the television set and supporting furniture.
- NEVER place items that might tempt children to climb, such as toys and remote controls, on the top of the television or furniture on which the television is placed.

If the existing television set is going to be retained and relocated, the same considerations as above should be applied.

The unit emits heat when in operation. Do not place any covers or blankets on the unit, this may cause overheating. Do not block ventilation holes, or set up near radiators. Do not place in direct sunlight. When placing on a shelf, leave 4 inches (10 cm) free space around the entire unit.

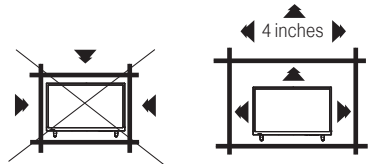

Notes when mounting the LED TV on the wall

If the unit is to be mounted on the wall, contact the retailer where you purchased the LED TV for advice, and have the equipment professionally installed. Incomplete or improper installation may cause injury to you and/or damage to the LED TV.

WARNING:

- Do not use this TV with wall mounts that allow the TV to tilt vertically. Vertical tilting wall mounts may cause structural damage to the TV.
- Use ONLY fixed or horizontal swiveling wall mounts with this TV.

Notice for TV Cabinet

If the unit is to be mounted on a cabinet smaller than the length of the unit, it could result in an unstable location. The unit may tumble over, making a risk of personal, possibly fatal injury. This would also damage the product seriously.

Accordingly, Furriion accepts no responsibility or liability for any injuries or property damage resulting from the improper installation.

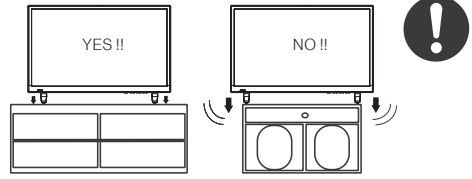

PRODUCT OVERVIEW

Control Panel

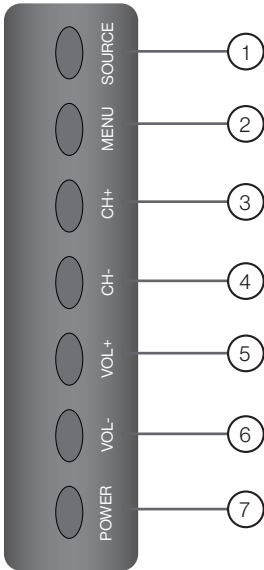

Item	Button	Function
①	SOURCE	Select the input source
②	MENU	Enter the main menu
③	CH+	Skip to the next channel
④	CH-	Skip to the previous channel
⑤	VOL+	Increase volume
⑥	VOL-	Decrease volume
⑦	POWER	Switch the TV on/off

* Please note that the button layout of the controls may vary from model to model.

Rear Panel

English

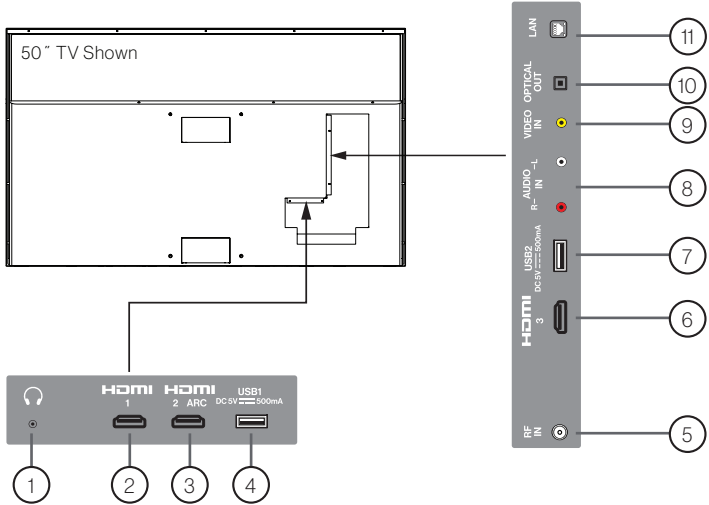

No.	I/O port	Description
①		Connect a stereo headphone for private listening.
②	HDMI 1	Connect to the HDMI OUT port of a DVD Player, Games Console, Cable Box or other HDMI device. ARC (Audio Return Channel)
③	HDMI 2 ARC	
⑥	HDMI 3	
④	USB1	When connected with a HDMI 1.4 cable to an ARC compatible audio system, the TV links with the device to give extra audio functionality.
⑦	USB 2	Connect to portable USB device such as USB flash/hard drive.
⑤	RF IN	Connect to external modem or network access equipment.
⑧	AUDIO IN (R-L)	Connect to the COMPOSITE VIDEO/AUDIO OUT ports of a DVD Player, Cable Box or other compatible devices.
⑨	VIDEO IN	
⑩	OPTICAL OUT	Connect to an AV Receiver for high quality digital audio.
⑪	LAN	Connect to external modem or network access equipment.

Remote Control

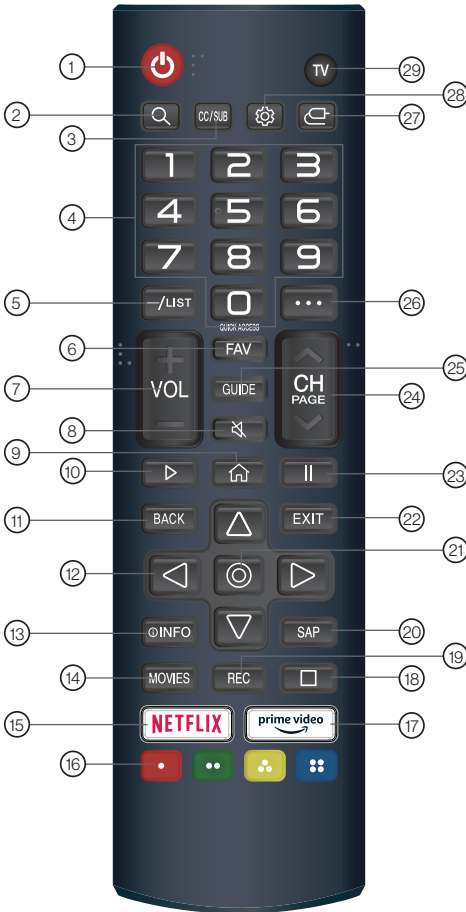

No.	Button	Function
①		ON/OFF
②		Search.
③	CC/SUB	Closed Caption selection: ON/OFF/CC On Mute. Enable/disable subtitles.
④	0-9	Number selection key.
⑤	/LIST	Enter multiple program channel number such as 2-1. The QUICK ACCESS edit screen appears.

No.	Button	Function
⑥	FAV	Press to display a listing of your favorite TV channels.
⑦	VOL	It adjusts the volume level.
⑧		Mutes the sound.
⑨		Displays the Home menu.
⑩		Play.
⑪	BACK	Move to the previous step.
⑫		RIGHT/LEFT/UP/DOWN buttons to navigate the on- screen menus.
⑬	INFO	Press to display the source and channels display.
⑭	MOVIES	Search Movies.
⑮	NETFLIX	Go to Netflix.
⑯		Corresponds to various colour functions in the menu or teletext.
⑰		Go to prime video.
⑱		Pause.
⑲	REC	Launch Record.
⑳	SAP	Audio Language.
㉑		Select current option thats highlighted.
㉒	EXIT	Closes the menu.
㉓		Pause.
㉔	CH PAGE	You can change the program.
㉕	GUIDE	You can check the program.
㉖		It displays the additional buttons on the remote control.
㉗		Selects an input source.
㉘		Enters the Quick Settings menu.
㉘	TV	Switch to TV.

WebOS Voice Remote Control

English



NOTE: Long press means pressing the button for more than one second.

Button	Function
	Turn on/off the TV.
	Turn on/off the power of the set-top box.
0-9	Number selection key. Long press '0' key to display the QUICK ACCESS edit screen.
	Check the saved channels.
...	Short press to display the additional buttons on the remote control. Long press to configure AD/SAP as shown under the button.
	Adjust the volume level.
	Short press to turn off the TV sound. Long press to enter the Accessibility menu.
	Change the channel.
	Press and hold the button while speaking to use the voice recognition function.
	Short press to display the Home menu. Long press to display the list used previously.
	Short press to enter the Quick Settings menu. Long press to enter the All Settings menu.
	Navigate the on-screen menus.
WHEEL (OK)	Select current option that's highlighted.
	Short press to move to the previous step. Long press and hold to close the menu.
	Check the program guide.
NETFLIX	Go to Netflix.
	Select an input source. Long press to enter into the Home Dashboard.
	Go to prime video.
	Launch Record.
MOVIES	Search movies.
	Start the playback.
	Pause the playback.

WHAT'S IN THE BOX

Thanks for purchasing this Furrion Aurora® TV. This manual will help you set up and begin using your TV. First, check the contents of your box with the parts checklist below:

- TV (x1)
- Remote Control (x1)
- Remote control sleeve (x1)
- WebOS voice Remote Control (x1)
- AAA Battery (x2)
- AA Battery (x2)
- Wall mount screws (x4): M6*15mm or M8*15mm
- Screw adaptors (x4): M6*15mm or M8*15mm
- RCA cable (x1)
- Printed materials

Now you can get started!

CONNECTIONS

Your Furrion Aurora® TV offers multiple connection options. You can choose one or more of the connections below to operate. Please consult the manual of DVD player, Games Console or other devices to ensure proper connection and use.

WARNING: Do not connect the power source before making connections. Open the media bay to connect the cables.

NOTE: All external devices and cables shown in the diagram are for reference only and not included in the package.

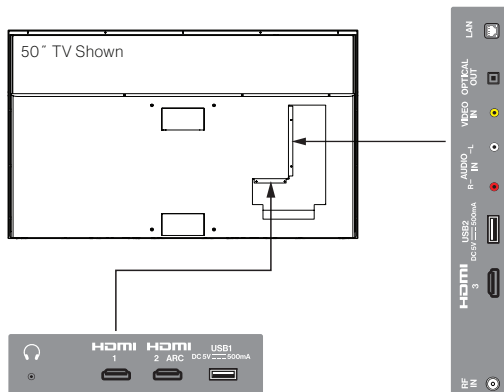

Connect to External Devices

English

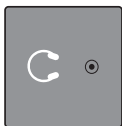
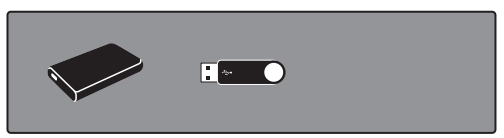
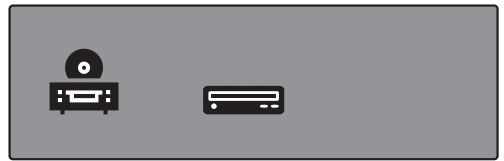
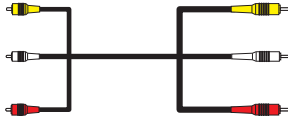
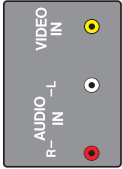

Cable Management

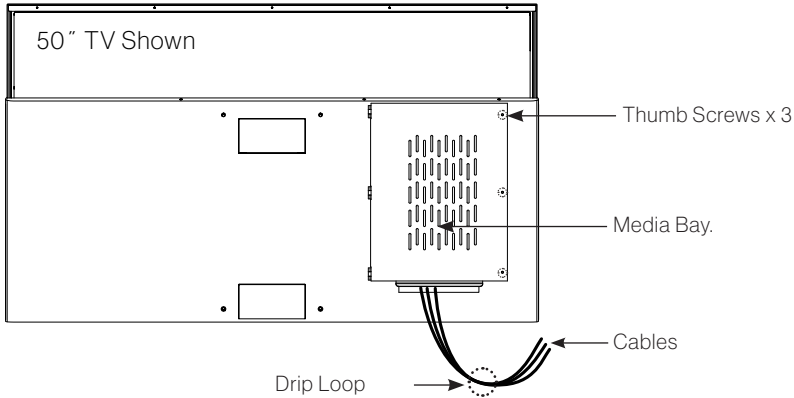

- After all connections are completed, lead all connecting cables downwards through the duct at the bottom of the media bay.
- Leave a drip loop when cables enter the compartment. This will prevent water from dripping down the cord and possibly entering the media bay area.
- Close the media bay and tighten the thumb screws to avoid moisture from entering the media bay and coming into contact with the connection points.

INSTALLATION

- The TV should be installed in an area where no direct sunlight hits the LCD screen. Before mounting your TV, consider the time of the day you would watch the TV the most and then observe the movement of the sun at different times of the day to find an optimal location without direct sunlight. Keep in mind that the position of the Sun may differ at different times of the year. If you intend to mount the TV in an area with direct sunlight, consider adding a sunshade / awning / gazebo to ensure the TV is protected from prolonged exposure.

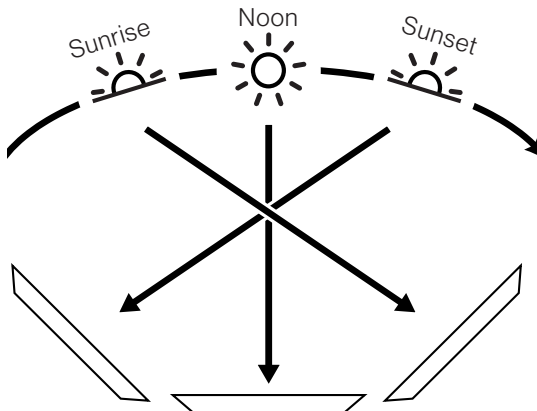

- In extreme heat and direct sunlight the LCD screen may overheat and cause black spots to appear. This is a normal reaction of the LCD panel. The black spots will go away once the TV has cooled down sufficiently from the direct exposure. You can move the screen away from the direct sun or add shade to avoid the issue from recurring.
- While powered off, make sure the TV is not exposed to direct sun for extended period. Prolonged exposure will reduce the lifetime of the TV panel. Protect the TV screen with a TV cover to maximize the lifetime of the TV screen.
- The TV is designed for Residential use and tested to operate between -24°F (-31°C) to 122°F (50°C) ambient temperature with no direct sunlight on the TV screen for a prolonged period.

NOTE: Connect all cables prior to mounting the TV on the wall or TV mount. The media bay on the rear panel will be obstructed once the TV is mounted.

- Follow the installation guide supplied with the Wall-Mount Bracket when installing the TV.
- Choose an appropriate location and refer to the VESA pattern for mounting.
- It is recommended to contact a professional for installation and use at least two people to move or install the TV.

VESA MOUNTING PATTERN				
Model	Width (mm)	Height (mm)	Screw Size	Screw Quantity
43" TV	200	200	M6 * 15mm	4
55" and 65" TV (750 nits)	400	200		
55" and 65" TV (1500 nits)	400	400		
75" TV	600	600	M8 * 15mm	4

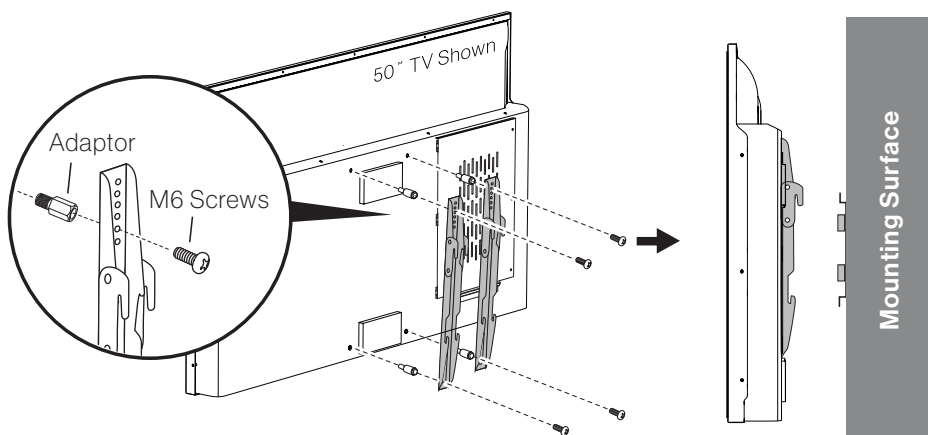

Connect Power

Connect the power cord to a GFCI protected AC outlet with an "in-use" waterproof cover.

CAUTION: Do not connect power cord during cable connecting and TV installation.

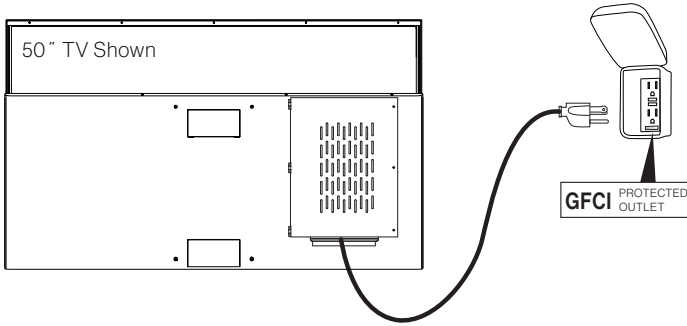

WARNING: TV and GFCI receptacle must be installed a safe distance away from any water source. Be sure to check local electrical codes and comply with their local standards.

Install Remote Control Battery

1. Your remote control is powered by two (2) AAA batteries.
2. Turn the remote over and remove battery cover.
3. Place two (2) "AAA" batteries into the battery compartment with the "+" and "-" ends facing as indicated.
4. Replace the cover.

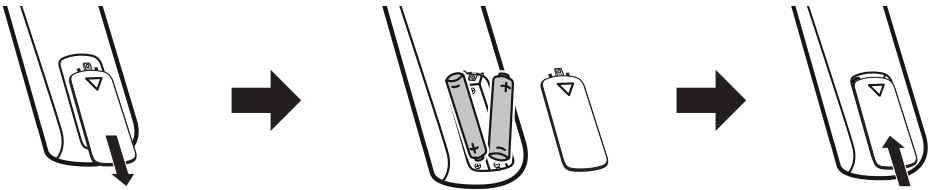

NOTE: Protect the remote with the provided silicone sleeve from damage or malfunction due to accidental spillage of liquids. Do not immerse the remote control in water, or expose it to rain to prevent damage or malfunction.

NOTE: Improper use of batteries can result in a chemical leakage or explosion.

- Use only the size and type of battery specified.
- Danger of explosion if batteries are incorrectly replaced.
- If the device is not to be used for a long period of time, remove the battery to prevent damage or injury from possible battery leakage.
- The batteries should not be exposed to excessive heat due to sunlight, fire or other heat sources.

WebOS Voice Remote Control

1. Press the top of the battery cover and push back to open.
2. Install the two 1.5V AA batteries in the battery compartment properly.

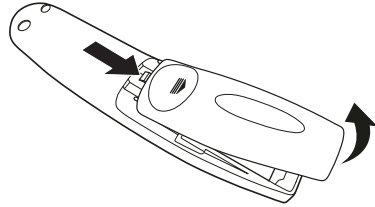

GETTING STARTED WITH WEBOS TV

Initial Setup

Press the **⏻** button on the control panel or on the remote control to turn on the TV, follow the on-screen instructions to finish the initial setup.

Watching TV Broadcasting

Your TV must be connected to an antenna/cable or a set-top box that can receive broadcasting for broadcasting.

Prepare Live TV

Follow the steps below to finish an antenna/cable connection if your TV is not connected to a broadcast antenna.

1. Connect the broadcast antenna/cable to the TV. You may also connect a piece of equipment that can receive broadcasting such as a set-top box instead of the antenna/cable.
2. Launch **⚙️ / ⋮ / Connection / Device Connection Settings / Universal Control Settings.**
3. Start the **⚙️ / ⋮ / Channels Channel / Tuning / Auto Tuning.** Finds and adds only channels being broadcast.

Enjoy Live TV

Press the **/LIST** button on the remote control. Use the Δ ∇ \triangleleft \triangleright buttons to move to the desired channel then press \odot button to select the channel.



- 1 Channels: View a list of broadcast content that is currently being broadcast.
- 2 Guide: You can view programs and the schedule of each program.
- 3 TV Scheduler: You can set the date and time of the desired broadcasting program, and watch the program.

NOTES:

- The channels displayed in Channel List are a configuration of channels provided by the broadcast service provider. If the broadcast service provider has changed its channel configuration without notice, the channels displayed in Channel List may differ from the actual TV channels.
- You must complete the settings of the network, region, and auto-channel to receive normal live broadcast service.

Using Set-Top Box Remote Control or Universal Remote Control

If you would like to use a universal remote control, or you have your set-top box connected to your TV, you need to program the universal remote control or the set-top box remote control to control the Furrion TV.

- Refer to the user manual of the set-top box remote control or that of the universal remote control on how to change the settings to control the Furrion TV.
- Furrion branded TV is compatible with LG codes.

Connecting to the Network

If you configure settings for the network, you can use various services such as online contents and applications.

Setting up a Wired Network



Connect the LAN port of the TV and the router using a LAN cable.

NOTE: The router should be connected to the Internet beforehand. When you connect the TV to the network with a LAN cable, the TV is automatically connected to the network if the router supports DHCP.

If the Network Is Not Automatically Connected

Press  /  / **Connection / Network Connection Settings / Wired Connection (Ethernet).**

Setting up a Wireless Network

1. Turn on the power of the router connected to the Internet.
2. Press the  button on the remote control.
3. Select  / **Connection / Network Connection Settings / Wi-Fi Connection.**
4. When the network search is complete, the list of networks available for connection is shown.
5. Select a network to connect. If your Wireless Router is password protected, enter the password configured for the router.

Network Setting Warnings

- Use standard LAN cable.
- Resetting the modem may fix some network connection problems. Turn the power OFF, disconnect and reconnect it, and then turn the power on to solve the problem.
- The manufacturer is not responsible for any network connection problems or any faults, malfunctions, or errors caused by network connection.
- The network connection may not work properly because of network settings or the Internet service provider.
- DSL service must use a DSL modem and cable service must use a cable modem. Since only a limited number of network connections may be available, TV network settings may not be used depending on the contract with Internet service provider. (If the contract does not allow more than one device per line, only the already-connected PC may be used.)
- A wireless network can experience interference from other devices that use the 2.4 GHz frequency (wireless phone, Bluetooth device, or microwave oven). Although interference can also happen when using the 5GHz frequency, it is less likely to occur.

- The wireless environment can make wireless network service run slowly.
- Failure to turn off all local home networks may cause excessive traffic on some devices.
- The access point device must support wireless connections and wireless connection feature must be enabled on the device to have AP (access point) connection. Contact the service provider for availability of wireless connections on the access point.
- Check SSID and security settings of the AP. Refer to the appropriate documentation for SSID and security settings of the AP.
- Invalid settings of network devices (wired/wireless line sharer, hub) can cause the TV to operate slowly or not operate properly. Install the devices correctly according to the appropriate manual and network.
- The connection method may differ depending on the AP manufacturer.
- To solve a problem related to this function, please go to:

⚙️ / ⋮ / **Connection / Network Connection Settings / Wired Connection (Ethernet)**

- or -

⚙️ / ⋮ / **Connection / Network Connection Settings / Wi-Fi Connection / Advanced Wi-Fi Settings**

Using the Home Feature of the webOS TV

The home screen will be displayed automatically when the TV is turned on. If not, press the  button on the remote control.

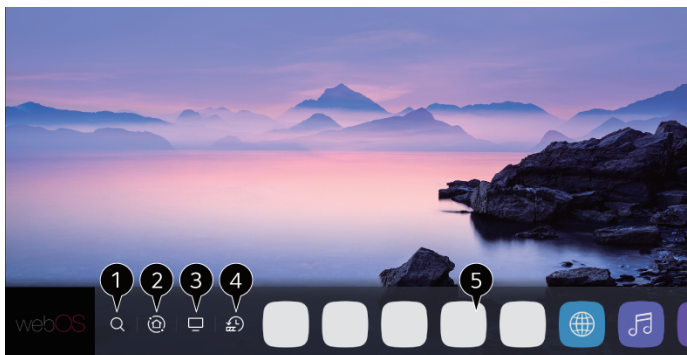

1 Launch search

Use $\Delta \nabla \triangleleft \triangleright$ buttons to navigate to and highlight \mathbb{Q} , then press \odot to start searching. You can search for a variety of content and information using the desired search terms.

NOTE: You must connect to the network to use the search feature. The search results may vary depending on the channel, region, network settings, and whether you have agreed to the terms and conditions.

2 Use home dashboard

Use $\Delta \nabla \triangleleft \triangleright$ buttons to navigate to @ or press and hold the E button to select home dashboard. You can select or control a device (mobile, external device, Home IoT Devices, etc.) connected to the TV.

3 Switch the TV input used recently

Use $\Delta \nabla \triangleleft \triangleright$ buttons to navigate to and focus on TV , you can switch to the recently used TV input in the list quickly.

4 Run or close a recently used app

Press and hold the H button for 2 seconds or use $\Delta \nabla \triangleleft \triangleright$ buttons to navigate to and focus on A . You can run or close a recently used app in the list of preview area.

5 Run, move or delete the apps installed

Use $\Delta \nabla \triangleleft \triangleright$ buttons to navigate to and focus on the app, it will provide the preview of the app at the top. You can check or run useful features of the app and recommended content on the preview without entering into the app.

NOTE: Some apps may not provide the preview.

Manage webOS TV Home

You can view a list of all apps installed on your TV, change their positions or delete them.

NOTE: The default TV app cannot be edited.

1. Use $\Delta \nabla \triangleleft \triangleright$ buttons to move to the app you want to edit, then press and hold the \odot button on the remote control to activate the app edit mode.
Or you can select the Edit mode button at the right corner of the Home list to enter the App Edit mode.
2. To move the app to your desired position, go to the position and press the \odot button. You can also move apps with the $\triangleleft / \triangleright$ buttons on your remote control.
3. To delete an app, select the **X** icon above the app.

You can move and delete as many apps as you wish before exiting the edit mode.

After the editing is done, press the **X** icon at the top right to exit the App Edit mode.

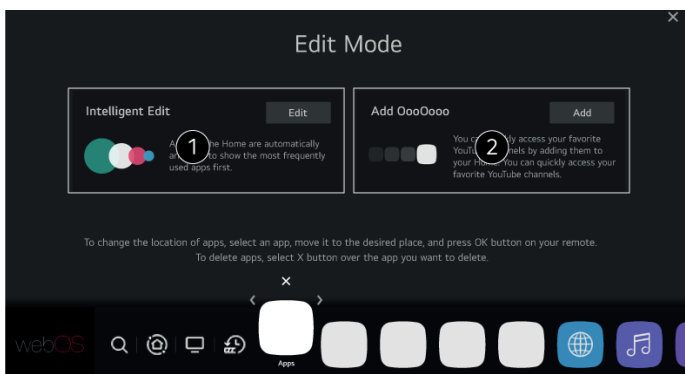

1 You can automatically arrange the app list in the order of most frequently used based on your accumulated app usage pattern.

2 You can add your favorite video service channel to the list.

NOTE: This feature is available only when the network is connected.

SETTINGS

Displays a set of light-weight controls quickly and simply such as Picture Mode, Sound Mode, Sound Out, Sleep Timer and so on.

Press the  button on the remote control.

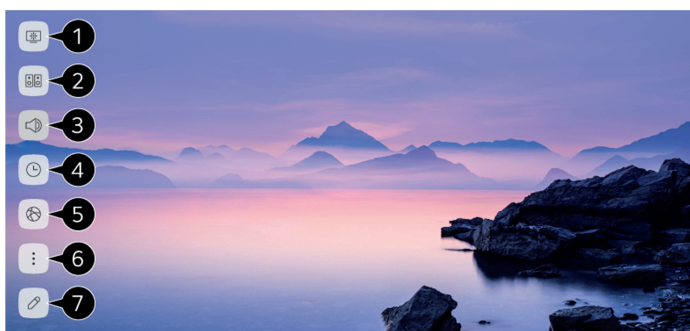

1 You can set the Picture Mode.

2 You can set the Sound Mode.

3 You can choose the Sound Out.

4 You can set the Sleep Timer.

5 Move to the Connection screen.

6 You can set more options.

7 You can add/delete the quick setting items or change their order.

After entering each item, press and hold the  button on the remote control to go to the corresponding menu.

TROUBLESHOOTING

English

Problem	Solution/Issue
TV does not operate	<p>Make sure the power cord is plugged in.</p> <p>Try another AC outlet.</p> <p>Power is off, check fuse or circuit breaker.</p> <p>Unplug unit for an hour, then plug it back in.</p>
Normal picture, but no sound	<p>Check the volume settings.</p> <p>Sound muted? Press  button.</p> <p>Try another channel.</p> <p>Check audio cable connections.</p>
The remote control does not work	<p>Make sure the remote control is in range with no obstructions.</p> <p>Check the batteries.</p> <p>Correct operating mode set: TV, VCR etc.</p>
Poor sound or no sound	<p>Station or Cable TV experiencing problems, tune to another station.</p> <p>Check sound adjustments (Volume or Mute).</p> <p>Check for sources of possible interference.</p>
Poor picture or no picture	<p>Station or Cable TV experiencing problems, tune to another station.</p> <p>Make sure channels are set into memory.</p> <p>Check antenna or Cable TV connections, adjust antenna.</p> <p>Check for sources of possible interference.</p> <p>Check picture control adjustments.</p>
Poor TV reception	<p>Ensure the antenna amplifier is turned on for Antenna TV.</p> <p>Adjust the antenna position to a stronger signal receiving angle.</p> <p>Check if the Antenna connection is tight.</p> <p>Check if there is power supplied to the Antenna distribution box.</p> <p>Check if your incoming cable is connected to the correct cable / antenna wall connection.</p>
Poor Cable / Satellite TV Reception	<p>Ensure antenna amp is turned off for cable signal.</p> <p>Check if incoming cable is connected correctly.</p> <p>Ensure cable splitter box has power.</p> <p>Check if the incoming cable is connected to the correct cable / Satellite wall connection.</p> <p>Ensure Dish has no obstruction.</p>
TV shuts off	<p>Sleep Timer is set.</p> <p>Power interrupted.</p>
Black and white image from the connected AV device	<p>Check video connections on both the TV and connected AV device. Ensure all video cables are connected firmly.</p>

SPECIFICATIONS

Product specifications may be changed without prior notice due to upgrade of product functions.

Estimated yearly energy consumption indicated on the energy label is measured in accordance with the test procedures for television sets (USA only). The actual energy consumption depends on the usage environment (the content watched, TV settings, etc.).

Specifications			
	Full Shade	Partial Sun	Sun
Resolution	3840 x 2160		
Refresh Rate	60Hz		
Contrast Ratio	4000:1		
View Angle	178° / 178°		
Response Time	6.5ms		
Brightness	400 nits	750 nits	1500 nits
Wifi	802.11a/b/g/n/ac		
Bluetooth	5.0		
Television System	ATSC / NTSC		
Water & Dust Resistance	IP54-rated		
Operating Temperature	-24°F to 122°F (-31°C to 50°C)		
Operating Humidity	10% to 90%		
Non-Operating* Temperature	-27°F to 140°F (-33°C to 60°C)		
Non-Operating* Humidity	10% to 90%		

* Off mode with power cord disconnected.

English

DIMENSION & RESOLUTION		
Model	Dimension (W x H x D)	Max Resolution
43" TV	38 ⁷ / ₁₆ x 23 ¹ / ₁₆ x 4 ⁵ / ₁₆ " (976 x 586 x 117 mm)	3840 x 2160@ 60Hz UHD
55" TV (400 nits)	48 ¹⁵ / ₁₆ x 29 ⁷ / ₁₆ x 4 ⁷ / ₈ " (1243 x 739 x 105 mm)	
55" TV (750 nits)	48 ¹⁵ / ₁₆ x 29 ⁷ / ₁₆ x 4 ¹ / ₄ " (1243 x 739 x 108 mm)	
55" TV (1500 nits)	49 ⁷ / ₁₆ x 29 ⁷ / ₁₆ x 4 ⁵ / ₁₆ " (1256 x 747 x 109 mm)	
65" TV (750 nits)	57 ⁷ / ₁₆ x 33 ¹⁵ / ₁₆ x 4 ⁵ / ₈ " (1463 x 862 x 118 mm)	
65" TV (1500 nits)	58 ¹ / ₁₆ x 34 ³ / ₁₆ x 5 ¹ / ₈ " (1479 x 868 x 130 mm)	
75" TV (750 & 1500 nits)	67 ⁷ / ₁₆ x 39 ³ / ₄ x 4 ³ / ₄ " (1717 x 1009 x 121 mm)	

INPUT & OUTPUT CONNECTIONS							
Earphone Jack	LAN	Optical Out	R-AUDIO IN-L	Video in	HDMI in	RF in	USB
1	1	1	1 x Red 1 x White	1 x Yellow	3	1	2

Modèle	N° Lippert
FDUP43CSA	2021130709
FDUP43CSA-CA	2021135662
FDUF43CSA	2021130705
FDUF43CSA-CA	2021135658
FDUN55CSA	2022260469
FDUN55CSA-CA	2022260474
FDUP55CSA	2021130711
FDUP55CSA-CA	2021135664
FDUF55CSA	2021130707

Modèle	N° Lippert
FDUF55CSA-CA	2021135660
FDUN65CSA	2022260470
FDUN65CSA-CA	2022260475
FDUP65CSA	2021130712
FDUP65CSA-CA	2021135665
FDUN75CSA	2022260471
FDUN75CSA-CA	2022260476
FDUN75CSA-CA	2022260476
FDUP75CSA-CA	2022260473

Merci et félicitations pour l'achat de ce produit Furrion. Avant d'utiliser votre nouveau produit, veuillez lire attentivement ces instructions. Ce manuel d'utilisation contient des informations pour une utilisation, une installation et une maintenance sûres du produit.

Veuillez conserver ce manuel d'utilisation dans un endroit sûr afin de pouvoir vous y référer ultérieurement. Cela permettra de garantir une utilisation sûre et de réduire les risques de blessures. Veuillez à transmettre ce manuel aux nouveaux propriétaires de ce produit.

Le fabricant n'accepte aucune responsabilité pour tout dommage dû au non-respect de ces instructions.

Déclaration de conformité du fournisseur

47 CFR § 2.1077 Informations sur la conformité

Identificateur unique

Nom commercial : Furrion

N° Modèle : FDUP43CSA, FDUP43CSA-CA, FDUF43CSA, FDUF43CSA-CA, FDUN55CSA, FDUN55CSA-CA, FDUP55CSA, FDUP55CSA-CA, FDUF55CSA, FDUF55CSA-CA, FDUN65CSA, FDUN65CSA-CA, FDUP65CSA, FDUP65CSA-CA, FDUN75CSA, FDUN75CSA-CA, FDUN75CSA-CA, FDUP75CSA-CA

Coordonnées de la partie responsable - États-Unis

Furrion Innovation Center & Institute of Technology
52567 Independence Ct, Elkhart, IN 46514, USA
Numéro sans frais : +1-432-547-7378; Courriel : customerservice@lci1.com

Déclaration de conformité de la FCC

Cet appareil est conforme à la partie 15 des règles de la FCC. Le fonctionnement est soumis aux deux conditions suivantes : (1) Cet appareil ne doit pas causer d'interférences nuisibles, et (2) cet appareil doit accepter toute interférence reçue, y compris les interférences qui peuvent causer un fonctionnement indésirable.

CONTENU

CONTENU	28
INSTRUCTIONS DE SÉCURITÉ IMPORTANTES.....	29
CONDENSEUR.....	31
CONFORMITÉ	33
Mesures de sécurité.....	35
APERÇU DU PRODUIT	36
Panneau de commande	36
Panneau arrière.....	37
Télécommande.....	38
Télécommande Vocale Furrion Webos.....	39
CONTENU DE LA BOÎTE.....	40
CONNEXIONS.....	40
INSTALLATION	42
Choisir un emplacement approprié pour votre téléviseur.....	42
Montage sur le mur.....	43
Brancher l'alimentation.....	44
Installer La Batterie De La Télécommande.....	45
DÉMARRER AVEC WEBOS TÉLÉVISION.....	45
Configuration initiale.....	45
Regarder des émissions de télévision.....	45
Connexion au réseau	47
Utilisation de la fonction d'accueil de webOS télévision.....	48
Gérer webOS TV Home	49
RÉGLAGES.....	50
DÉPANNAGE.....	51
SPÉCIFICATIONS.....	52



MISE EN GARDE

RISQUE D'ÉLECTROCUTION NE
PAS L'OUVRIR



MISE EN GARDE : POUR RÉDUIRE LE RISQUE DE CHOC ÉLECTRIQUE, NE PAS RETIRER LE COUVERCLE (OU LE DOS). AUCUNE PIÈCE INTERNE RÉPARABLE PAR L'UTILISATEUR. CONFIEZ L'ENTRETIEN À UN PERSONNEL QUALIFIÉ.

 Cet « éclair » indique un matériau non isolé à l'intérieur de votre appareil qui peut provoquer un choc électrique. Pour la sécurité de tous les membres de votre foyer, veuillez ne pas retirer la couverture du produit.

 Le « point d'exclamation » attire l'attention sur les caractéristiques de la documentation jointe afin de prévenir les problèmes de fonctionnement et de maintenance.

AVERTISSEMENT : Pour réduire le risque d'incendie ou de décharge électrique, cet appareil ne doit pas être immergé dans un liquide ou placé à moins de 1,80 m (6 pieds) d'une étendue d'eau ou d'objets remplis de liquides (tels que piscines, spas ou baignoires).

MISE EN GARDE : Pour éviter tout choc électrique, insérez complètement la fiche. Pour les régions dotées de fiches polarisées : Veuillez faire correspondre la lame large à la fente large.

INSTRUCTIONS DE SÉCURITÉ IMPORTANTES

1. Lisez ces instructions.
2. Conservez ces instructions.
3. Tenez compte de tous les avertissements.
4. Suivez toutes les instructions.
5. Nettoyez uniquement avec un chiffon sec.
6. Ne bloquez aucune des ouvertures de ventilation. Installer conformément aux instructions du fabricant.
7. N'installez pas l'appareil à proximité de sources de chaleur telles que des radiateurs, des bouches de chaleur, des poêles ou d'autres appareils (y compris des amplificateurs) qui produisent de la chaleur.
8. N'allez pas à l'encontre de l'objectif de sécurité de la fiche polarisée ou de la fiche de mise à la terre. Une fiche polarisée possède deux lames dont l'une est plus large que l'autre. Une fiche de mise à la terre comporte deux lames et une troisième broche de mise à la terre. La lame large ou la troisième broche sont prévues pour votre sécurité. Si la fiche fournie ne s'adapte pas à votre prise, consultez un électricien pour le remplacement de la prise obsolète. Cet appareil doit être mis à la terre. Ne branchez que sur des prises de courant correctement mises à la terre.

9. Protégez le cordon d'alimentation contre les piétinements ou les pincements, en particulier au niveau des fiches, des prises de courant et de l'endroit où il sort de l'appareil.
10. N'utilisez que les fixations/accessoires spécifiés par le fabricant.
11. N'utiliser qu'avec un chariot, un support, un trépied, une console ou une table spécifiés par le fabricant ou vendus avec l'appareil. Lorsqu'un chariot est utilisé, faites attention en déplaçant le chariot/appareil afin d'éviter toute blessure due à un basculement.
12. Débranchez cet appareil pendant les orages ou lorsqu'il n'est pas utilisé pendant de longues périodes.
13. Confiez toutes les réparations à un personnel qualifié. Un entretien est nécessaire lorsque l'appareil a été endommagé de quelque manière que ce soit, par exemple si le cordon d'alimentation ou la fiche sont endommagés, du liquide ou des objets ont pénétré dans l'appareil, ou lorsque l'appareil ne fonctionne pas normalement, ne fonctionne pas normalement ou est tombé.
14. Un système d'antenne extérieure ne doit pas être situé à proximité de lignes électriques aériennes ou d'autres circuits d'éclairage ou d'alimentation électrique, ou à un endroit où il peut tomber dans ces lignes ou circuits. Lors de l'installation d'un système d'antenne extérieure, il faut faire très attention à ne pas toucher les lignes ou circuits électriques, car tout contact peut être fatal.
15. Ne surchargez pas les prises murales, les rallonges ou les prises de courant intégrées, car cela peut entraîner un risque d'incendie ou de choc électrique.
16. N'introduisez jamais d'objets de quelque nature que ce soit dans ce produit par les ouvertures, car ils pourraient toucher des pièces en court-circuit ou des points de tension dangereux qui pourraient provoquer un incendie ou une décharge électrique. Ne renversez jamais de liquide, quel qu'il soit, sur le produit.
17. Si une antenne extérieure est connectée à l'équipement de télévision, assurez-vous que le système d'antenne est mis à la terre afin de fournir une certaine protection contre les surtensions et les charges statiques accumulées. La section 810 du Code national de l'électricité fournit des informations sur la mise à la terre appropriée du mât et de la structure de support, la mise à la terre du fil d'entrée d'une unité de décharge d'antenne, la taille des conducteurs de mise à la terre, l'emplacement de l'unité de décharge d'antenne, la connexion aux électrodes de mise à la terre et les exigences relatives aux électrodes de mise à la terre.
18. NOTE À L'INSTALLATEUR DE CÂBLE/télévision : Ce rappel est fourni pour attirer l'attention de l'installateur du système CATV sur l'article 820-40 du National Electric Code (U.S.A.). Le code fournit des directives pour une mise à la terre appropriée et, en particulier, spécifie que la mise à la terre du câble doit être connectée au système de mise à la terre du bâtiment, aussi près que possible du point d'entrée du câble.
19. Lorsque des pièces de rechange sont nécessaires, assurez-vous que le technicien utilise les pièces de rechange spécifiés par le fabricant ou celles qui ont les mêmes caractéristiques

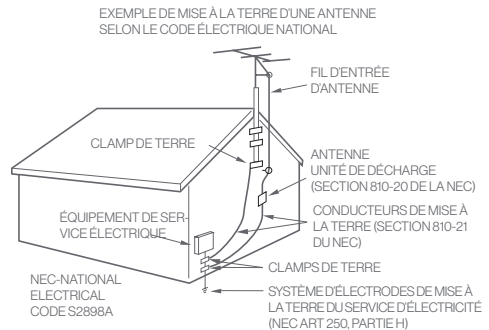

que la pièce d'origine. Les substitutions non autorisées peuvent entraîner un incendie, un choc électrique ou d'autres dangers.

20. Une fois l'entretien ou les réparations de l'appareil terminés, demandez au technicien d'effectuer des contrôles de sécurité afin de déterminer si l'appareil est en bon état de fonctionnement.
21. Lorsque vous connectez le produit à un autre équipement, mettez-le hors tension et débranchez-le de la prise murale. Le non-respect de cette consigne peut provoquer un choc électrique et des blessures graves. Lisez attentivement le manuel d'utilisation de l'autre équipement et suivez les instructions lors de toute connexion.
22. Un volume élevé soudain peut endommager l'ouïe ou le haut-parleur. Lorsque vous utilisez un casque (si l'appareil est équipé d'une prise casque), maintenez le volume à un niveau modéré. Si vous utilisez des écouteurs en permanence avec un volume élevé, vous risquez de subir des lésions auditives.
23. Ne laissez pas le produit émettre un son déformé pendant des périodes prolongées. Cela peut provoquer une surchauffe de l'enceinte et un incendie.
24. La prise de courant doit être installée à proximité de l'appareil et être facilement accessible.
25. La prise secteur est utilisée comme déconnexion et doit rester facilement utilisable.
26. Les piles (bloc-piles ou piles installées) ne doivent pas être exposées à une chaleur excessive telle que la lumière directe du soleil, le feu ou d'autres sources de chaleur.
27.  Produit de classe I: Ce symbole indique qu'il nécessite une connexion de sécurité de mise à la terre de protection (masse). Un avertissement indiquant qu'un appareil de construction de CLASSE I doit être connecté à une prise de courant SECTEUR avec une connexion de mise à la terre de protection.

CONDENSEUR

De l'humidité se formera dans la section de fonctionnement de l'appareil si celui-ci est transporté d'un environnement frais dans une pièce chaude ou si la température de la pièce augmente soudainement. Dans ce cas, les performances de l'unité sont réduites. Pour éviter cela, laissez l'appareil dans son nouvel environnement pendant environ une heure avant de l'allumer, ou assurez-vous que la température de la pièce augmente progressivement.

De la condensation peut également se former pendant l'été si l'unité est exposée à la brise d'un climatiseur. Dans ce cas, changez l'emplacement de l'appareil.

Retirer et nettoyer la vitre de protection

1. Débranchez d'abord la fiche d'alimentation de la prise de courant. Déconnectez tous les autres fils de l'unité, c'est-à-dire HDMI, etc.
2. Posez votre téléviseur sur une surface plane et douce. Retirez les vis situées sur le dessus du téléviseur pour enlever la barre de décoration.
3. Retirez les autres vis qui maintiennent la vitre de protection et soulevez-la du téléviseur.
4. Essuyez le verre avec un chiffon propre et doux.
5. Remettez la vitre de protection et la barre de décoration sur le téléviseur et fixez-les avec des vis.

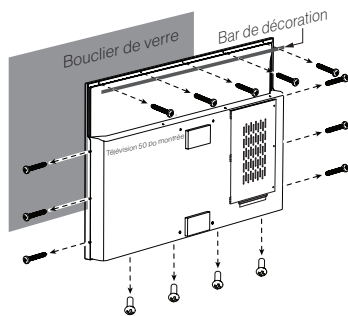

AVERTISSEMENT : Un montage incorrect de la vitre peut entraîner des blessures ou la mort par

chute d'objets en hauteur. En cas de doute, consultez un technicien de maintenance.

Comment manipuler le panneau DEL

- N'appuyez pas fort et ne secouez pas le panneau DEL. Cela pourrait entraîner la rupture du verre du panneau DEL et des blessures.
- Si le panneau de DEL est cassé, assurez-vous que vous ne touchez pas le liquide dans le panneau. Cela peut provoquer une inflammation de la peau.
- Si le liquide pénètre dans votre bouche, rincez immédiatement et consultez votre médecin. En outre, si le liquide entre en contact avec vos yeux ou votre peau, consultez votre médecin après avoir rincé pendant au moins 15 minutes à l'eau claire.

Effets indésirables possibles sur le panneau DEL : Si un motif fixe (non mobile) reste sur le panneau DEL pendant de longues périodes, l'image peut s'incruster de façon permanente et provoquer des images fantômes subtiles, mais permanentes. Ce type de dommage n'est PAS COUVERT PAR VOTRE GARANTIE. Ne laissez jamais votre panneau DEL allumé pendant de longues périodes lorsqu'il affiche les formats ou images suivants :

- Images fixes, telles que les tickers d'actions, les modèles de jeux vidéo, les logos de chaînes de télévision et les sites web.
- Formats spéciaux qui n'utilisent pas la totalité de l'écran. Par exemple, la visualisation d'un média de style letterbox (16:9) sur un écran normal (4:3) (barres noires en haut et en bas de l'écran); ou la visualisation d'un média de style normal (4:3) sur un écran large (16:9) (barres noires sur les côtés gauche et droit de l'écran).

Les symptômes suivants ne sont pas des signes de dysfonctionnement, mais de limitation technique. Nous déclinons donc toute responsabilité pour ces symptômes.

- Les panneaux DEL sont fabriqués à l'aide d'une technologie de très haute précision, mais il arrive que certaines parties de l'écran manquent d'éléments d'image ou présentent des taches lumineuses. Ce n'est pas le signe d'un dysfonctionnement.
- N'installez pas le panneau DEL à proximité d'un équipement électronique qui produit des ondes électromagnétiques. Certains équipements placés trop près de la DEL peuvent provoquer des interférences.
- Effet sur les appareils à infrarouge - il peut y avoir des interférences lors de l'utilisation d'appareils à infrarouge tels que des casques sans fil à infrarouge.

Source d'alimentation : Ce téléviseur D.E.L. est conçu pour fonctionner sur des sources d'alimentation en courant alternatif de 110V/60 Hz. Si d'autres sources d'alimentation sont utilisées, consultez d'abord votre revendeur avant de le brancher à la prise de courant.

Pour éviter tout risque d'électrocution, n'utilisez pas la fiche (polarisée) du téléviseur à DEL avec une rallonge, un réceptacle ou une autre prise, à moins que les lames et la borne de mise à la terre puissent être entièrement insérées pour éviter l'exposition des lames.

AVERTISSEMENT : Pour réduire le risque d'incendie ou de décharge électrique, cet appareil ne doit pas être immergé dans un liquide ou placé à moins de 1,80 m (6 pieds) d'une étendue d'eau ou d'objets remplis de liquides (tels que piscines, spas ou baignoires).

Mise en garde : Ne retirez jamais le couvercle arrière du téléviseur à DEL, car cela peut vous exposer à des tensions très élevées et à d'autres dangers. Si le téléviseur ne fonctionne pas correctement, débranchez le téléviseur DEL et appelez votre revendeur ou centre de service agréé. Réglez uniquement les commandes qui sont couvertes par les instructions, car des changements

inappropriés ou des modifications non expressément approuvées par Furrion pourraient annuler la garantie de l'utilisateur.

Attention à la sécurité sur Internet : Pour des raisons de sécurité, il est fortement recommandé de connecter votre téléviseur à Internet via un routeur/modem qui inclut la fonctionnalité de routeur. La connexion directe de votre téléviseur à Internet peut exposer votre téléviseur à une menace de sécurité telle que l'extraction ou la falsification du contenu ou des informations personnelles.

Fonction sans fil de l'appareil (uniquement pour les téléviseurs avec fonction sans fil)

- N'utilisez pas cet appareil à proximité d'un équipement médical (stimulateur cardiaque, etc.), car cela pourrait entraîner un dysfonctionnement de l'équipement médical.
- Bien que cet appareil transmette/reçoive des signaux brouillés, faites attention aux interceptions non autorisées. Nous ne pouvons pas être responsables des problèmes qui en résultent.

CONFORMITÉ

Déclaration de la FCC

Remarque : Cet équipement a été testé et déclaré conforme aux limites d'un appareil numérique de classe B, conformément à la partie 15 des règles de la FCC. Ces limites sont conçues pour fournir une protection raisonnable contre les interférences nuisibles dans une installation résidentielle. Cet équipement génère, utilise et peut émettre une énergie de fréquence radio et, s'il n'est pas installé et utilisé conformément aux instructions, il peut causer des interférences nuisibles aux communications radio.

Cependant, il n'y a aucune garantie que des interférences ne se produiront pas dans une installation particulière. Si cet équipement provoque des interférences nuisibles à la réception de la radio ou de la télévision, ce qui peut être déterminé en éteignant et en allumant l'équipement, l'utilisateur est encouragé à essayer de corriger ces interférences par une ou plusieurs des mesures suivantes :

- Réorientez ou déplacez l'antenne de réception.
- Augmentez la distance entre l'équipement et le récepteur.
- Connectez l'équipement à une prise sur un circuit différent de celui auquel le récepteur est connecté.
- Consultez le revendeur ou un technicien radio/télévision expérimenté pour obtenir de l'aide.

AVERTISSEMENT : Les changements ou modifications apportés à cet appareil sans l'approbation expresse de la partie responsable de la conformité peuvent annuler l'autorité de l'utilisateur à faire fonctionner cet équipement selon les règles de la FCC.

Cet appareil est conforme à la partie 15 des règles de la FCC. Le fonctionnement est soumis aux deux conditions suivantes :

1. Cet appareil ne doit pas causer d'interférences nuisibles.
2. Cet appareil doit accepter toute interférence reçue, y compris les interférences susceptibles de provoquer un fonctionnement indésirable.

Exigences de la FCC en matière d'interférence des fréquences radio (pour les appareils UNII)

Les radars de forte puissance sont attribués comme utilisateurs primaires des bandes de 5,25 à 5,35 GHz et de 5,65 à 5,85 GHz. Ces stations radars peuvent provoquer des interférences et/ou

endommager cet appareil. Cet appareil ne peut pas être co-localisé avec un autre émetteur.

Déclaration de la FCC sur l'exposition aux rayonnements RF

Cet équipement est conforme aux limites d'exposition aux radiations fixées par la FCC pour un environnement non contrôlé. Cet émetteur ne doit pas être colocalisé ou fonctionner en conjonction avec une autre antenne ou un autre émetteur. Cet équipement doit être installé et utilisé avec une distance minimale de 20 cm (7,8 pouces) entre le radiateur et votre corps. Les utilisateurs doivent suivre les instructions d'utilisation spécifiques pour satisfaire à la conformité de l'exposition aux RF.

Déclaration d'Industrie Canada

Cet appareil est conforme aux RSS exempts de licence applicable d'Industrie Canada. Le fonctionnement est soumis aux deux conditions suivantes :

- (1) Cet appareil ne doit pas causer d'interférences; et
- (2) Cet appareil doit accepter toute interférence, y compris les interférences susceptibles de provoquer un fonctionnement indésirable de l'appareil.

Déclaration d'exposition aux rayonnements d'IC (Pour le Canada)

Cet équipement est conforme aux limites d'exposition aux radiations fixées par la IC pour un environnement non contrôlé. Cet équipement doit être installé et utilisé avec une distance minimale de 20 cm (7,8 pouces) entre l'antenne et votre corps.

REMARQUE : LE FABRICANT N'EST PAS RESPONSABLE DE TOUTE INTERFÉRENCE RADIO OU TÉLÉVISION CAUSÉE PAR DES MODIFICATIONS NON AUTORISÉES DE CET ÉQUIPEMENT. DE TELLES MODIFICATIONS POURRAIENT ANNULER L'AUTORITÉ DE L'UTILISATEUR À UTILISER L'ÉQUIPEMENT.

Utilisation des bandes 5 GHz au Canada :

- Le fonctionnement dans la bande 5150-5250 MHz est uniquement destiné à un usage intérieur. Afin de réduire le risque d'interférence nuisible aux systèmes mobiles par satellite à canal commun, assurez-vous que votre point d'accès/routeur a été correctement configuré.
- Pour les appareils dotés d'une ou plusieurs antennes amovibles, le gain d'antenne maximal autorisé pour les appareils dans les bandes 5250-5350 MHz et 5470-5725 MHz doit être tel que l'équipement respecte toujours la limite de p.i.r.e.;
- Pour les dispositifs dotés d'une ou plusieurs antennes amovibles, le gain d'antenne maximal autorisé pour les dispositifs dans la bande 5725-5850 MHz doit être tel que l'équipement respecte toujours les limites de p.i.r.e. spécifiées pour le fonctionnement point à point et non point à point, selon le cas; et
- Le(s) angle(s) d'inclinaison le(s) plus défavorable(s) nécessaire(s) pour rester conforme(s) à l'exigence relative au masque d'élévation de la p.i.r.e. énoncée à la section 6.2.2(3) doit (doivent) être clairement indiqué(s) (dispositifs fonctionnant dans la bande 5250-5350 MHz avec une p.i.r.e. maximale supérieure à 200 mW)
- Les radars de forte puissance sont attribués comme utilisateurs primaires (c'est-à-dire prioritaires) des bandes 5250-5350 MHz et 5650-5850 MHz et que ces radars pourraient causer des interférences et/ou des dommages aux dispositifs LE-LAN.

Mesures de sécurité

Un téléviseur peut tomber et provoquer des blessures graves ou mortelles. De nombreuses blessures, notamment chez les enfants, peuvent être évitées en prenant des précautions simples :

- Un téléviseur peut tomber et provoquer des blessures graves ou mortelles. De nombreuses blessures, notamment chez les enfants, peuvent être évitées en prenant des précautions simples telles que :
- TOUJOURS utiliser des armoires ou des supports ou des méthodes de montage recommandés par le fabricant du téléviseur.
- Utiliser TOUJOURS des meubles qui peuvent supporter le téléviseur en toute sécurité.
- TOUJOURS s'assurer que le téléviseur ne surplombe pas le bord du meuble de support.
- Sensibilisez TOUJOURS les enfants aux dangers de grimper sur les meubles pour atteindre le téléviseur ou ses commandes.
- Faites TOUJOURS passer les cordons et les câbles reliés à votre téléviseur de manière à ce qu'on ne puisse pas trébucher dessus, les tirer ou les attraper.
- Ne placez JAMAIS un téléviseur dans un endroit instable.
- Ne placez JAMAIS le téléviseur sur un meuble haut (par exemple, une armoire ou une bibliothèque) sans ancrer le meuble et le téléviseur sur un support approprié.
- Ne placez JAMAIS le téléviseur sur des tissus ou autres matériaux qui pourraient se trouver entre le téléviseur et le meuble porteur.
- Ne placez JAMAIS d'objets susceptibles d'inciter les enfants à grimper, tels que des jouets et des télécommandes, sur le dessus du téléviseur ou du meuble sur lequel le téléviseur est placé.

Si le téléviseur existant doit être conservé ou déplacé, les mêmes considérations que ci-dessus doivent être appliquées.

L'appareil émet de la chaleur lorsqu'il fonctionne. Ne placez pas de couverture sur l'appareil, cela pourrait provoquer une surchauffe. N'obstruez pas les trous de ventilation et ne vous installez pas près des radiateurs. Ne pas placer à la lumière directe du soleil. Lorsque vous le placez sur une étagère, laissez un espace libre de 4 po (10 cm) autour de l'appareil.

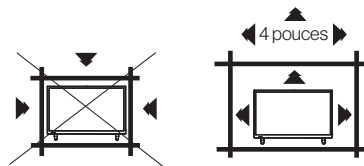

Remarques concernant le montage du téléviseur DEL sur le mur

Si l'appareil doit être monté sur le mur, contactez le détaillant chez qui vous avez acheté le téléviseur DEL pour obtenir des conseils, et faites installer l'équipement par un professionnel. Une installation incomplète ou incorrecte peut vous causer des blessures et/ou endommager le téléviseur DEL.

AVERTISSEMENT :

- N'utilisez pas ce téléviseur avec des supports muraux qui permettent au téléviseur de s'incliner verticalement. Les supports muraux à inclinaison verticale peuvent causer des dommages structurels au téléviseur.
- Utilisez UNIQUEMENT des supports muraux fixes ou pivotants horizontaux avec ce téléviseur.

Avis pour le meuble TV

Si l'appareil doit être monté sur un meuble plus petit que la longueur de l'appareil, cela pourrait donner lieu à un emplacement instable. L'appareil peut se renverser, ce qui présente un risque de blessure personnelle, voire mortelle. Cela endommagerait aussi sérieusement le produit. Par conséquent, Furrion n'accepte aucune responsabilité pour les blessures ou les dommages matériels résultant d'une installation incorrecte.

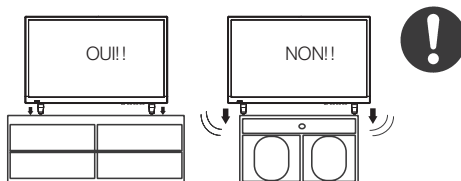

APERÇU DU PRODUIT

Panneau de commande

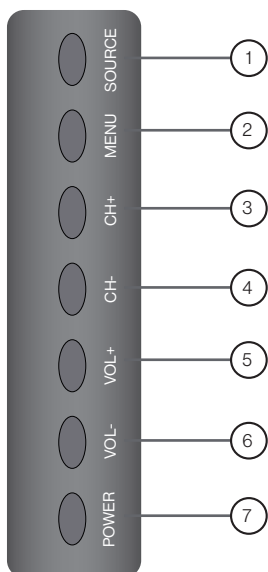

* Veuillez noter que la disposition des boutons des commandes peut varier d'un modèle à l'autre

Article	Boutons	Fonction
①	SOURCE	Sélectionnez une source d'entrée
②	MENU	Entrer dans le menu principal
③	CH+	Passer à la chaîne suivante
④	CH-	Passer à la chaîne précédente
⑤	VOL+	Augmenter le volume
⑥	VOL-	Diminution du volume
⑦	POWER	Allumer/éteindre le téléviseur

Panneau arrière

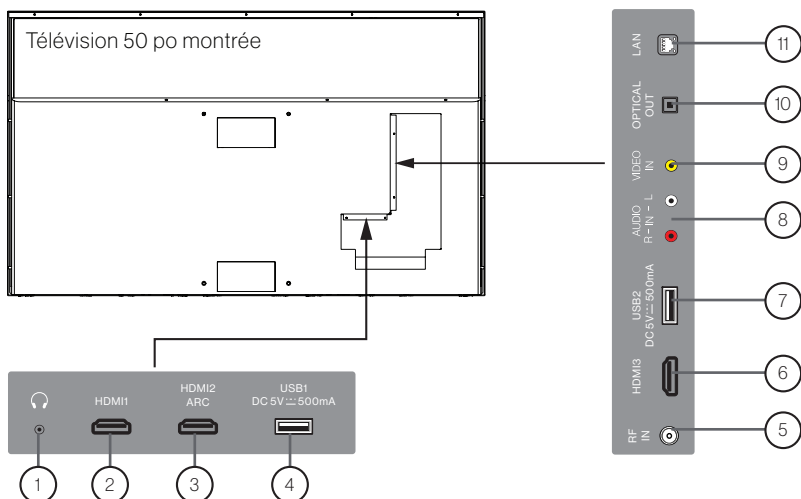

Français

No de	Port d'entrée/ sortie	Description
①		Connectez un casque stéréo pour une écoute privée.
②	HDMI 1	Connectez au port HDMI OUT d'un lecteur DVD, d'une console de jeux, d'un boîtier de câble ou d'un autre appareil HDMI. ARC (Audio Return Channel) Lorsqu'il est connecté avec un câble HDMI 1.4 à un système audio compatible ARC, le téléviseur se lie à l'appareil pour offrir des fonctionnalités audio supplémentaires.
③	HDMI 2 ARC	
⑥	HDMI 3	
④	USB 1	Connectez-vous à un périphérique USB portable tel qu'une clé USB ou un disque dur.
⑦	USB 2	
⑤	Entrée RF	Connexion à un modem externe ou à un équipement d'accès au réseau.
⑧	ENTRÉE AUDIO (R-L)	Connectez aux ports COMPOSITE VIDÉO/AUDIO OUT d'un lecteur DVD, d'un boîtier de câble ou d'autres appareils compatibles.
⑨	Entrée vidéo	
⑩	SORTIE OPTIQUE	Connectez à un récepteur AV pour obtenir un son numérique de haute qualité.
⑪	LAN	Connexion à un modem externe ou à un équipement d'accès au réseau.

Télécommande

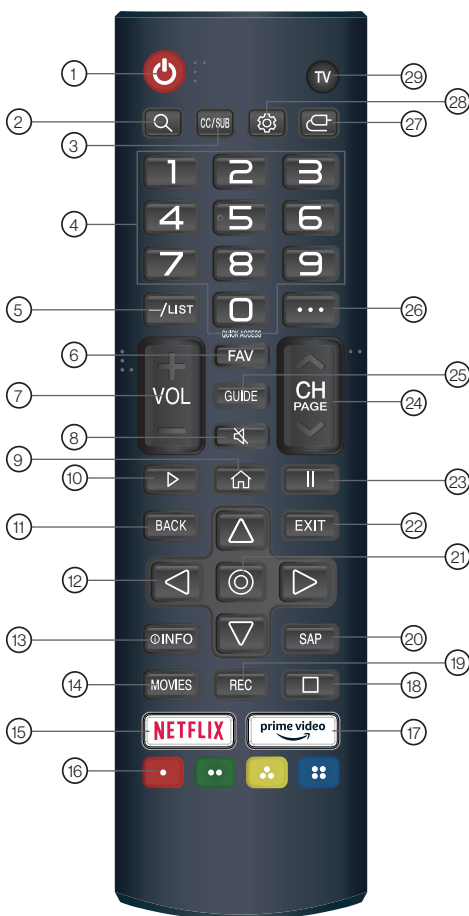

No de	Boutons	Fonction
①		MARCHE/ARRÊT
②		Recherche.
③	CC/SUB	Sélection de sous-titres codés : ON/ OFF/CC On Mute. Activez/désactivez les sous-titres.
④	0-9	Touche de sélection des numéros.
⑤	/LIST	Entrez un numéro de canal de programme multiple tel que 2-1. L'écran de modification QUICK ACCESS apparaît.

No de	Boutons	Fonction
⑥	FAV	Appuyez sur cette touche pour afficher une liste de vos chaînes de télévision préférées.
⑦	VOL	Il permet de régler le niveau du volume.
⑧		Coupe le son.
⑨		Affiche le menu d'accueil.
⑩		Jouez.
⑪	DOS	Passez à l'étape précédente.
⑫		Les boutons DROIT/GAUCHE/HAUT/BAS permettent de naviguer dans les menus à l'écran.
⑬	INFO	Appuyez sur cette touche pour afficher la source et les canaux.
⑭	FILMS	Recherchez des films.
⑮	NETFLIX	Allez sur Netflix.
⑯		Corresponds à diverses fonctions de couleur dans le menu ou le télétexte.
⑰		Allez sur Prime Vidéo.
⑱		Pause.
⑲	REC	Lancez l'enregistrement.
⑳	SAP	Langue audio.
㉑		Sélectionnez l'option en cours qui est en surbrillance.
㉒	SORTIE	Ferme le menu.
㉓		Pause.
㉔	CH PAGE	Vous pouvez modifier le programme.
㉕	GUIDE	Vous pouvez vérifier le programme.
㉖	...	Elle affiche les boutons supplémentaires de la télécommande.
㉗		Sélectionne une source d'entrée.
㉘		Accède au menu des paramètres rapides.
㉙	TÉLÉ	Passez à la télévision.

Télécommande Vocale Furrion Webos

Français



REMARQUE : Une pression longue signifie que vous appuyez sur le bouton pendant plus d'une seconde.

	Allumez/éteignez le téléviseur.
	Allumez/éteignez le boîtier décodeur.
0-9	Touche de sélection des numéros. Appuyez longuement sur la touche « 0 » pour afficher l'écran d'édition QUICK ACCESS.
	Vérifiez les chaînes enregistrées.
...	Appuyez brièvement pour afficher les boutons supplémentaires de la télécommande. Appuyez longuement pour configurer AD/SAP comme indiqué sous le bouton.
	Réglez le niveau du volume.
	Appuyez brièvement pour désactiver le son du téléviseur. Appuyez longuement pour entrer dans le menu Accessibilité.
	Changez de chaîne.
	Appuyez sur le bouton et maintenez-le enfoncé tout en parlant pour utiliser la fonction de reconnaissance vocale.
	Appuyez brièvement pour afficher le menu d'accueil. Appuyez long pour afficher la liste utilisée précédemment.
	Appuyez brièvement pour accéder au menu Paramètres rapides. Appuyez longuement pour accéder au menu Tous les paramètres.
	Naviguez dans les menus à l'écran.
MOLETTE (OK)	Sélectionnez l'option en cours qui est en surbrillance.
	Appuyez brièvement pour passer à l'étape précédente. Appuyez longuement sur cette touche pour fermer le menu.
	Consultez le guide des programmes.
NETFLIX	Allez sur Netflix.
	Sélectionnez une source d'entrée. Appuyez longuement pour entrer dans le tableau de bord de la maison.
	Allez sur Prime Video.
	Lancez l'enregistrement.
MOVIES	Recherchez des films.
	Démarrer la lecture.
	Mettez la lecture en pause.

CONTENU DE LA BOÎTE

Merci d'avoir acheté ce téléviseur Furrion Aurora®. Ce manuel vous aidera à configurer et à commencer à utiliser votre téléviseur. Tout d'abord, vérifiez le contenu de votre boîte à l'aide de la liste de contrôle des pièces ci-dessous :

- TÉLÉ (x1)
- Télécommande (x1)
- Manchon de télécommande (x1)
- Télécommande vocale furrion webos (x1)
- Pile AAA (x2)
- Pile AA (x2)
- Vis de fixation murale (x4): M6* 15 mm ou M8* 15 mm
- Adaptateurs de vis (x4): M6* 15 mm ou M8* 15 mm
- Câble RCA (x1)
- Matériel imprimé

Vous pouvez maintenant vous lancer!

CONNEXIONS

Votre téléviseur Furrion Aurora® offre plusieurs options de connexion. Vous pouvez choisir de faire fonctionner une ou plusieurs des connexions ci-dessous. Veuillez consulter le manuel du lecteur de DVD, de la console de jeux ou d'autres appareils pour assurer une connexion et une utilisation correctes.

AVERTISSEMENT : Ne branchez pas la source d'alimentation avant d'effectuer les connexions. Ouvrez la baie média pour connecter les câbles.

REMARQUE : Tous les appareils et câbles externes illustrés dans le schéma sont donnés à titre indicatif et ne sont pas inclus dans l'emballage.

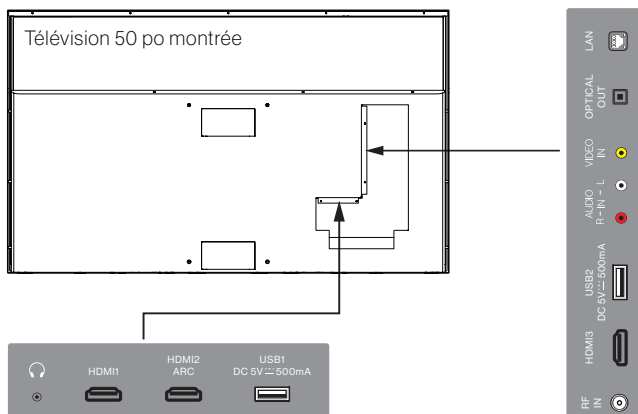

Connexion à des dispositifs externes

Français

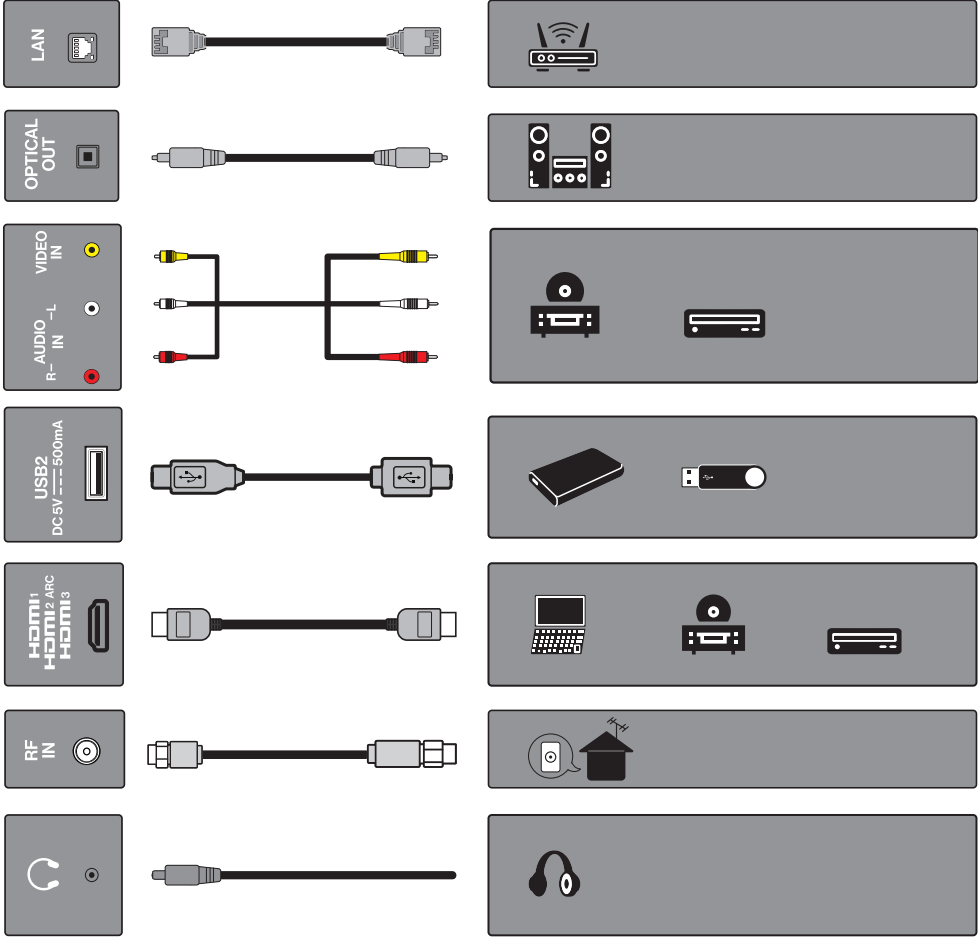

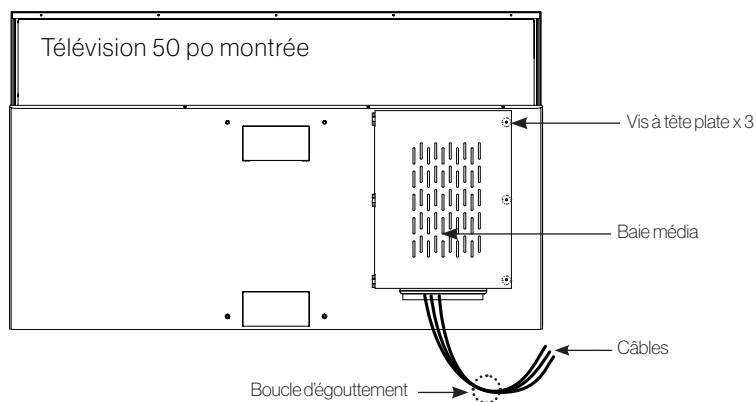

- Une fois tous les raccordements terminés, faites passer tous les câbles de connexion vers le bas à travers le conduit situé au bas de la baie média.
- Laissez une boucle d'égouttage lorsque les câbles entrent dans le compartiment. Vous éviterez ainsi que de l'eau ne s'écoule le long du câble et ne pénètre dans la baie multimédia.
- Fermez la baie multimédia et serrez les vis à oreilles pour éviter que l'humidité ne pénètre dans la baie multimédia et n'entre en contact avec les points de connexion.

INSTALLATION

Choisir un emplacement approprié pour votre téléviseur

Important : Le téléviseur doit être installé à une distance sûre de toute source d'eau.

Pour une meilleure visualisation, nous vous recommandons de l'installer dans un environnement ombragé.

- Évitez d'installer le téléviseur à un endroit où l'écran est exposé à la lumière directe du soleil. L'emplacement idéal est un endroit où le téléviseur est ombragé par des structures, ou sous une couverture de patio ou un gazebo.
- Si le soleil brille directement sur l'écran pendant de longues périodes, des zones sombres peuvent apparaître sur l'écran. Il s'agit d'une réaction normale pour le panneau DEL, qui n'endommagera pas l'écran. Tournez l'écran à l'abri du soleil, ou mettez le téléviseur à l'ombre, et les zones sombres disparaîtront rapidement.

REMARQUE : N'utilisez PAS le téléviseur si la température de l'air ambiant dépasse les limites de température de fonctionnement.

Montage sur le mur

- Le téléviseur doit être installé dans un endroit où l'écran LCD n'est pas exposé à la lumière directe du soleil. Idéalement, dans un endroit ombragé, sous un patio ou près d'une structure qui le protège de la lumière directe du soleil. Avant de monter votre téléviseur, réfléchissez au moment de la journée où vous le regarderez le plus, puis observez le mouvement du soleil à différents moments de la journée pour trouver un emplacement optimal sans lumière directe du soleil. N'oubliez pas que la position du soleil peut varier selon les périodes de l'année. Si vous avez l'intention de monter le téléviseur dans une zone directement exposée au soleil, envisagez d'ajouter un parasol/un auvent/un pavillon afin de protéger le téléviseur d'une exposition prolongée.

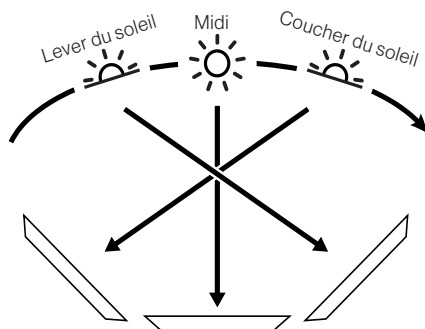

- En cas de chaleur extrême et de lumière solaire directe, l'écran LCD peut surchauffer et provoquer l'apparition de points noirs. Il s'agit d'une réaction normale de l'écran LCD. Les taches noires disparaîtront une fois que le téléviseur aura suffisamment refroidi après l'exposition directe. Vous pouvez éloigner l'écran du soleil direct ou ajouter de l'ombre pour éviter que le problème ne se reproduise.
- Lorsque le téléviseur est éteint, veillez à ce qu'il ne soit pas exposé directement au soleil pendant une période prolongée. Une exposition prolongée réduira la durée de vie du panneau télévision. Protégez l'écran du téléviseur à l'aide d'une housse pour maximiser la durée de vie de l'écran du téléviseur.
- Le téléviseur est conçu pour une utilisation résidentielle et a été testé pour fonctionner entre -31°C (-24°F) et 50°C (122°F) de température ambiante, sans exposition directe au soleil sur l'écran du téléviseur pendant une période prolongée.

REMARQUE : Connectez tous les câbles avant d'installer le téléviseur sur le mur ou le support de télévision. Le téléviseur est conçu pour une utilisation résidentielle et a été testé pour fo

- Suivez le guide d'installation fourni avec le support de montage mural pour installer le téléviseur.
- Choisissez un emplacement approprié et reportez-vous au modèle VESA pour le montage.
- Il est recommandé de faire appel à un professionnel pour l'installation et d'utiliser au moins deux personnes pour déplacer ou installer le téléviseur.

MODÈLE DE MONTAGE VESA

Modèle	Largeur (mm)	Hauteur (mm)	Taille de la vis	Quantité de vis
Télévision 43 po	200	200	M6 * 15 mm	4
Télévision 55 po et 65 po (400 et 750 nits)	400	200		
Télévision 55 po et 65 po (1500 nits)	400	400	M8 * 15 mm	4
Télévision 75 po	600	600		

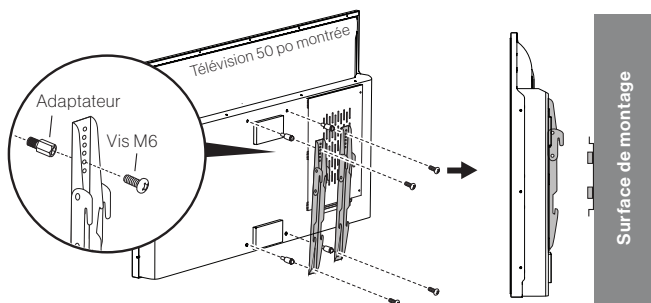

Brancher l'alimentation

Branchez le cordon d'alimentation sur une prise de courant alternatif protégée par un disjoncteur de fuite à la terre et munie d'un couvercle étanche « en service ».

MISE EN GARDE : Ne pas brancher le cordon d'alimentation pendant le raccordement des câbles et l'installation du téléviseur.

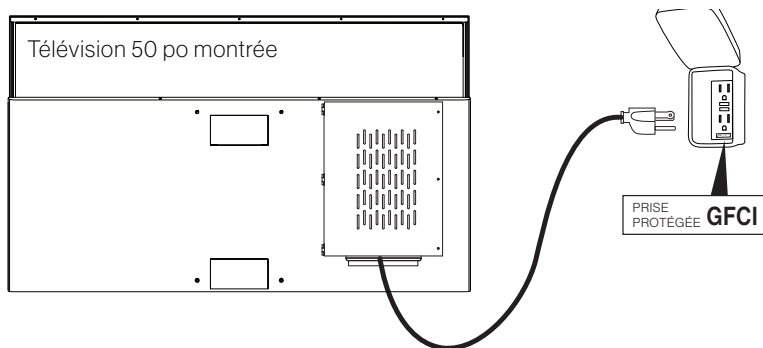

AVERTISSEMENT : Le téléviseur et le réceptacle GFCI doivent être installés à une distance sûre de toute source d'eau. Assurez-vous de vérifier les codes électriques locaux et de vous conformer aux normes locales.

Installer La Batterie De La Télécommande

Votre télécommande est alimentée par deux (2) piles AAA.

1. Retournez la télécommande et retirez le couvercle des piles.
2. Placez deux (2) piles « AAA » dans le compartiment à piles en orientant les extrémités « + » et « - » comme indiqué.
3. Remettez le couvercle en place.

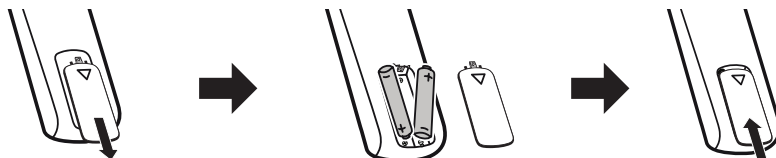

REMARQUE : Protégez la télécommande avec le manchon en silicone fourni contre tout dommage ou dysfonctionnement dû à un déversement accidentel de liquide. Ne plongez pas la télécommande dans l'eau et ne l'exposez pas à la pluie pour éviter tout dommage ou dysfonctionnement.

REMARQUE : Une utilisation incorrecte des piles peut entraîner une fuite chimique ou une explosion.

- N'utilisez que la taille et le type de batterie spécifiés.
- Risque d'explosion si les piles ne sont pas correctement remplacées.
- Si l'appareil n'est pas utilisé pendant une longue période, retirez la batterie pour éviter tout dommage ou toute blessure dus à une fuite éventuelle de la batterie.
- Les piles ne doivent pas être exposées à une chaleur excessive due au soleil, au feu ou à d'autres sources de chaleur.

INSTALLATION DE LA PILE

1. Appuyez sur le haut du couvercle du compartiment à piles et poussez-le vers l'arrière pour l'ouvrir.
2. Installez correctement les deux piles 1,5 V AA dans le compartiment à piles.

DÉMARRER AVEC WEBOS TÉLÉVISION

Configuration initiale





Appuyez sur le bouton  du panneau de commande ou de la télécommande pour allumer le téléviseur, puis suivez les instructions à l'écran pour terminer la configuration initiale.

Regarder des émissions de télévision

Votre téléviseur doit être connecté à une antenne/câble ou à un boîtier décodeur pouvant recevoir des émissions pour la diffusion.

Préparer la télévision en direct

Suivez les étapes ci-dessous pour terminer une connexion antenne/câble si votre téléviseur n'est pas connecté à une antenne de diffusion.

1. Connectez l'antenne/câble de diffusion au téléviseur. Vous pouvez également connecter un équipement capable de recevoir des émissions, tel qu'un décodeur, à la place de l'antenne ou du câble.
2. Lancez  /  / **Connexion/ Paramètres de connexion des appareils/ Paramètres de la commande universelle.**
3. Démarrez le site  /  / **Channels Channel/ Tuning / Auto Tuning.** Recherche et ajoutez uniquement les chaînes en cours de diffusion.

Profitez de la télévision en direct

Appuyez sur le bouton **/LIST** de la télécommande. Utilisez les boutons     pour vous déplacer jusqu'à la chaîne souhaitée puis appuyez sur le bouton  pour sélectionner la chaîne.



- 1 **Chaînes** : Affichez une liste des contenus diffusés qui sont actuellement en cours de diffusion.
- 2 **Guide** : Vous pouvez visualiser les programmes et l'horaire de chaque programme.
- 3 **Programmateur TV** : Vous pouvez régler la date et l'heure du programme de diffusion souhaité, et regarder le programme.

REMARQUE :

- Les chaînes affichées dans la liste des chaînes sont une configuration de chaînes fournies par le fournisseur de services de diffusion. Si le fournisseur de services de diffusion a modifié sa configuration des chaînes sans préavis, les chaînes affichées dans la liste des chaînes peuvent différer des chaînes de télévision réelles.
- Vous devez effectuer les réglages du réseau, de la région et du canal automatique pour recevoir un service normal de diffusion en direct.

Utilisation de la télécommande du boîtier décodeur ou de la télécommande universelle

Si vous souhaitez utiliser une télécommande universelle ou si votre décodeur est connecté à votre téléviseur, vous devez programmer la télécommande universelle ou la télécommande du décodeur pour contrôler le téléviseur Furrion.

- Reportez-vous au manuel d'utilisation de la télécommande du boîtier décodeur ou à celui de la télécommande universelle pour savoir comment modifier les paramètres permettant de contrôler le téléviseur Furrion.
- La télévision de marque Furrion est compatible avec les codes L.G.

Connexion au réseau

Si vous configurez les paramètres du réseau, vous pouvez utiliser divers services tels que des contenus et des applications en ligne.

Configuration d'un réseau câblé



Connectez le port LAN du téléviseur et du routeur à l'aide d'un câble LAN.

REMARQUE : Le routeur doit être connecté à Internet au préalable. Lorsque vous connectez le téléviseur au réseau avec un câble LAN, le téléviseur est automatiquement connecté au réseau si le routeur prend en charge le protocole DHCP.

Si le réseau n'est pas automatiquement connecté

Appuyez sur  /  / **Connexion/ Paramètres de connexion réseau/ Connexion filaire (Ethernet).**



Configuration d'un réseau sans fil

1. Mettez sous tension le routeur connecté à Internet.
2. Appuyez sur le bouton  de la télécommande.
3. Sélectionnez  / Connexion/ Paramètres de connexion réseau/ Connexion Wi-Fi.
4. Lorsque la recherche de réseau est terminée, la liste des réseaux disponibles pour la connexion s'affiche.
5. Sélectionnez un réseau à connecter.
Si votre routeur sans fil est protégé par un mot de passe, entrez le mot de passe configuré pour le routeur.

Avertissements sur les paramètres réseau

- Utilisez un câble LAN standard.
- La réinitialisation du modem peut résoudre certains problèmes de connexion au réseau. Mettez l'appareil hors tension, débranchez-le et rebranchez-le, puis remettez-le sous tension pour résoudre le problème.
- Le fabricant n'est pas responsable des problèmes de connexion au réseau ou des pannes, dysfonctionnements ou erreurs causés par la connexion au réseau.
- La connexion réseau peut ne pas fonctionner correctement en raison des paramètres du réseau ou du fournisseur d'accès Internet.
- Le service DSL doit utiliser un modem DSL et le service câble doit utiliser un modem câble. Le service DSL doit utiliser un modem DSL et le service câble doit utiliser un modem câble. Étant donné que seul un nombre limité de connexions réseau peut être disponible, les paramètres du réseau TV peuvent ne pas être utilisés en fonction du contrat avec le fournisseur d'accès

Internet. (Si le contrat n'autorise pas plus d'un appareil par ligne, seul le PC déjà connecté peut être utilisé)

- Un réseau sans fil peut subir des interférences de la part d'autres appareils qui utilisent la fréquence de 2,4 GHz (téléphone sans fil, appareil Bluetooth ou four à micro-ondes). Bien que des interférences puissent également se produire en utilisant la fréquence 5 GHz, elles sont moins probables.
- L'environnement sans fil peut rendre le service de réseau sans fil lent.
- Le fait de ne pas désactiver tous les réseaux domestiques locaux peut entraîner un trafic excessif sur certains appareils.
- Le dispositif de point d'accès doit prendre en charge les connexions sans fil et la fonction de connexion sans fil doit être activée sur le dispositif pour obtenir une connexion AP (point d'accès). Contactez le fournisseur de services pour connaître la disponibilité des connexions sans fil sur le point d'accès.
- Vérifiez les paramètres SSID et de sécurité de l'AP. Reportez-vous à la documentation appropriée pour les paramètres SSID et de sécurité du point d'accès.
- Des paramètres incorrects des périphériques réseau (partage de ligne filaire/sans-fil, concentrateur) peuvent entraîner un fonctionnement lent ou incorrect du téléviseur. Installez les appareils correctement selon le manuel et le réseau appropriés.
- La méthode de connexion peut différer selon le fabricant de l'AP.
- Pour résoudre un problème lié à cette fonction, veuillez vous rendre sur le site :
 / **Connexion/ Paramètres de connexion réseau/ Connexion filaire (Ethernet)** -
 ou -
 / **Connexion/ Paramètres de connexion réseau/ Connexion Wi-Fi/ Paramètres Wi-Fi avancés**

Utilisation de la fonction d'accueil de webOS télévision

L'écran d'accueil s'affiche automatiquement lorsque le téléviseur est allumé. Si ce n'est pas le cas, appuyez sur le bouton  de la télécommande.

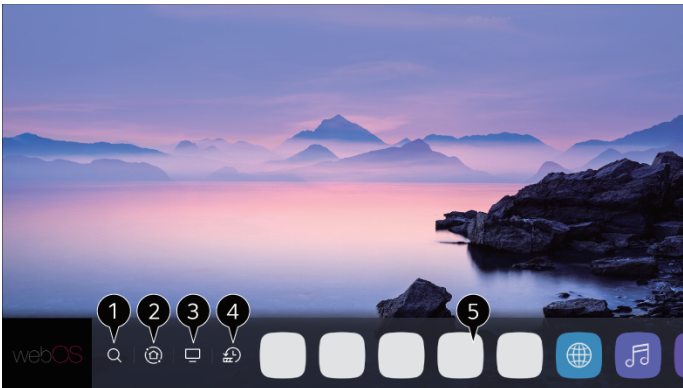

1 Lancer la recherche

Utilisez les boutons $\Delta \nabla \triangleleft \triangleright$ pour naviguer et le mettre en surbrillance Q , puis appuyez sur C pour lancer la recherche. Vous pouvez rechercher une variété de contenus et d'informations en utilisant les termes de recherche souhaités.

REMARQUE : Vous devez vous connecter au réseau pour utiliser la fonction de recherche. Les résultats de la recherche peuvent varier en fonction de la chaîne, de la région, des paramètres du réseau et du fait que vous avez accepté ou non les conditions générales.

2 Utiliser le tableau de bord d'accueil

Utilisez les boutons $\Delta \nabla \triangleleft \triangleright$ pour naviguer vers C ou appuyez sur le bouton C et maintenez-le enfoncé pour sélectionner le tableau de bord d'accueil. Vous pouvez sélectionner ou contrôler un appareil (mobile, appareil externe, dispositifs Home IoT, etc.) connecté au téléviseur.

3 Changez l'entrée du téléviseur utilisée récemment.

Utilisez les boutons $\Delta \nabla \triangleleft \triangleright$ pour naviguer sur C et vous concentrer, vous pouvez passer rapidement à l'entrée télévision utilisée récemment dans la liste.

4 Lancer ou fermer une application récemment utilisée

Appuyez sur le bouton H et maintenez-le enfoncé pendant 2 secondes ou utilisez les boutons $\Delta \nabla \triangleleft \triangleright$ pour naviguer et vous concentrer sur H . Vous pouvez exécuter ou fermer une application récemment utilisée dans la liste de la zone d'aperçu.

5 Exécuter, déplacer ou supprimer les applications installées

Utilisez les boutons $\Delta \nabla \triangleleft \triangleright$ pour naviguer et vous concentrer sur l'application, l'aperçu de l'application s'affichera en haut de la liste. Vous pouvez vérifier ou exécuter les fonctions utiles de l'application et le contenu recommandé dans l'aperçu sans entrer dans l'application.

REMARQUE : Certaines applications peuvent ne pas fournir l'aperçu.

Gérer webOS TV Home

Vous pouvez afficher une liste de toutes les applications installées sur votre téléviseur, modifier leur position ou les supprimer.

REMARQUE : L'application TV par défaut ne peut pas être modifiée.

- Utilisez les touches $\Delta \nabla \triangleleft \triangleright$ pour vous déplacer jusqu'à l'application que vous souhaitez modifier, puis appuyez sur la touche C de la télécommande et maintenez-la enfoncée pour activer le mode de modification de l'application.
Vous pouvez également sélectionner le bouton Mode d'édition dans le coin droit de la liste d'accueil pour accéder au mode d'édition de l'application.
- Pour déplacer l'application à la position souhaitée, allez à la position et appuyez sur le bouton C .
Vous pouvez également déplacer les applications avec les boutons $\triangleleft \triangleright$ de votre télécommande.
- Pour supprimer une application, sélectionnez l'icône **X** au-dessus de l'application.

Vous pouvez déplacer et supprimer autant d'applications que vous le souhaitez avant de quitter le mode d'édition.

Une fois l'édition terminée, appuyez sur l'icône **X** en haut à droite pour quitter le mode d'édition de l'application.

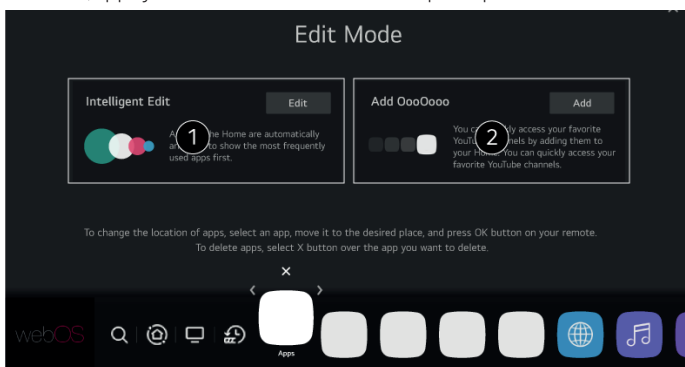

1 Vous pouvez classer automatiquement la liste des applications dans l'ordre des plus utilisées en fonction de vos habitudes d'utilisation des applications.

2 Vous pouvez ajouter votre chaîne de service vidéo préférée à la liste.

REMARQUE : Cette fonction n'est disponible que lorsque le réseau est connecté.

RÉGLAGES

Affiche rapidement et simplement un ensemble de commandes légères telles que le mode image, le mode son, la sortie de son, la minuterie de veille, etc.

Appuyez sur le bouton  de la télécommande.

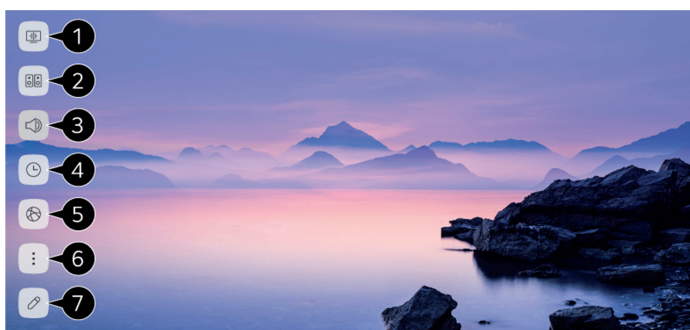

1 Vous pouvez régler le mode d'image.

2 Vous pouvez régler le mode sonore.

3 Vous pouvez choisir la sortie du son.

4 Vous pouvez régler la minuterie de sommeil.

5 Passer à l'écran de connexion.

6 Vous pouvez définir d'autres options.

7 Vous pouvez ajouter/supprimer les éléments de réglage rapide ou modifier leur ordre.

Après avoir saisi chaque élément, appuyez et maintenez enfoncée la touche  de la télécommande pour accéder au menu correspondant.

DÉPANNAGE

Problème	Solution/problème
Le téléviseur ne fonctionne pas	Assurez-vous que le cordon d'alimentation est branché. Essayez une autre prise de courant. L'alimentation est coupée, vérifiez le fusible ou le disjoncteur. Débranchez l'appareil pendant une heure, puis rebranchez-le.
Image normale, mais pas de son	Vérifiez les paramètres de volume. Le son est coupé? Appuyez sur le bouton  . Essayez une autre chaîne. Vérifiez les connexions du câble audio.
La télécommande ne fonctionne pas	Assurez-vous que la télécommande est à portée de main et qu'il n'y a pas d'obstruction. Vérifiez les piles. Le mode de fonctionnement correct est réglé : télévision, magnétoscope, etc.
Son faible ou inexistant	Si la station ou la télévision par câble rencontre des problèmes, réglez sur une autre station. Vérifiez les réglages du son (Volume ou Mute). Vérifiez les sources d'interférences possibles.
Image de mauvaise qualité ou absence d'image	Si la station ou la télévision par câble rencontre des problèmes, réglez sur une autre station. Assurez-vous que les canaux sont mis en mémoire. Vérifiez les connexions de l'antenne ou de la télévision par câble, ajustez l'antenne. Vérifiez les sources d'interférences possibles. Vérifiez les réglages du contrôle de l'image.
Mauvaise réception télévision	Assurez-vous que l'amplificateur d'antenne est allumé pour Antenna TV. Ajustez la position de l'antenne pour obtenir un angle de réception du signal plus fort. Vérifiez si la connexion de l'antenne est bien serrée. Vérifiez si le boîtier de distribution de l'antenne est alimenté en électricité. Vérifiez si votre câble entrant est connecté à la bonne connexion murale câble/antenne.
Mauvaise réception de la télévision par câble/satellite	Assurez-vous que l'amplificateur d'antenne est éteint pour le signal du câble. Vérifiez si le câble entrant est correctement connecté. Assurez-vous que le répartiteur de câble est alimenté. Vérifiez si le câble entrant est connecté à la bonne connexion murale câble/satellite. S'assurer que le plat n'est pas obstrué.
La télévision s'éteint	La minuterie de sommeil est réglée. Puissance interrompue.
Image en noir et blanc provenant de l'appareil AV connecté	Vérifiez les connexions vidéo du téléviseur et du périphérique AV connecté. Assurez-vous que tous les câbles vidéo sont fermement connectés.

SPÉCIFICATIONS

Les spécifications du produit peuvent être modifiées sans préavis en raison de la mise à niveau des fonctions du produit.

La consommation d'énergie annuelle estimée indiquée sur l'étiquette énergétique est mesurée conformément aux procédures de test pour les téléviseurs (États-Unis uniquement). La consommation d'énergie réelle dépend de l'environnement d'utilisation (le contenu regardé, les paramètres du téléviseur, etc.).

Spécifications de la radiodiffusion

	Pleine ombre	Soleil partiel	Soleil
Résolution	3840 x 2160		
Taux de rafraîchissement	60 Hz		
Rapport de contraste	4000:1		
Angle de vue	178°/178°		
Temps de réponse	6,5 ms		
Luminosité	400 nits	750 nits	1500 nits
Wifi	80211a/b/g/n/ac		
Bluetooth	5.0		
Système de télévision	ATSC/NTSC		
Résistance à l'eau et à la poussière	Classé IP54		
Température de fonctionnement	-4°F à 122°F (-20°C à 50°C)		
Niveau d'humidité en fonctionnement	10% à 90%		
Température non opérationnelle*	-27°F à 140°F (-33°C à 60°C)		
Humidité non opérationnelle*	10% à 90%		

* Mode arrêt avec le cordon d'alimentation débranché.

DIMENSION ET RÉOLUTION

Modèle	Dimension (L x H x P)	Résolution maximale
Télévision 43 po	38 ¹ / ₈ x 23 ¹ / ₈ x 4 ¹ / ₈ po (976 x 586 x 117 mm)	3840 x 2160@60 Hz UHD
Télévision 55 po TV (400 nits)	48 ¹ / ₈ x 29 ¹ / ₈ x 4 ¹ / ₈ po (1243 x 739 x 105 mm)	
Télévision 55 po TV (750 nits)	48 ¹ / ₈ x 29 ¹ / ₈ x 4 ¹ / ₈ po (1243 x 739 x 108 mm)	
Télévision 55 po TV (1500 nits)	49 ¹ / ₈ x 29 ¹ / ₈ x 4 ¹ / ₈ po (1256 x 747 x 109 mm)	
Télévision 65 po TV (750 nits)	57 ¹ / ₈ x 33 ¹ / ₈ x 4 ¹ / ₈ po (1463 x 862 x 118 mm)	
Télévision 65 po TV (1500 nits)	58 ¹ / ₈ x 34 ¹ / ₈ x 5 ¹ / ₈ po (1479 x 868 x 130 mm)	
Télévision 75 po TV (750 et 1500 nits)	67 ¹ / ₈ x 39 ¹ / ₈ x 4 ¹ / ₈ po (1717 x 1009 x 121 mm)	

CONNEXIONS D'ENTRÉE ET DE SORTIE

Prise pour écouteurs	LAN	Sortie optique	ENTRÉE R-AUDIO-L	Entrée vidéo	Entrée HDMI	Entrée RF	USB
1	1	1	1 x Rouge 1 x Blanc	1 x Jaune	3	1	2

Modelo	Lippert N.º
FDUP43CSA	2021130709
FDUP43CSA-CA	2021135662
FDUF43CSA	2021130705
FDUF43CSA-CA	2021135658
FDUN55CSA	2022260469
FDUN55CSA-CA	2022260474
FDUP55CSA	2021130711
FDUP55CSA-CA	2021135664
FDUF55CSA	2021130707

Modelo	Lippert N.º
FDUF55CSA-CA	2021135660
FDUN65CSA	2022260470
FDUN65CSA-CA	2022260475
FDUP65CSA	2021130712
FDUP65CSA-CA	2021135665
FDUN75CSA	2022260471
FDUN75CSA-CA	2022260476
FDUN75CSA-CA	2022260476
FDUP75CSA-CA	2022260473

Gracias y felicitaciones por adquirir este producto Furrion. Antes de utilizar su nuevo producto, lea atentamente estas instrucciones. Este manual de usuario contiene información para el uso, la instalación y el mantenimiento seguros del producto.

Guarde este manual de usuario en un lugar seguro para futuras consultas. Esto garantizará un uso seguro y reducirá el riesgo de lesiones. Asegúrese de entregar este manual a los nuevos propietarios de este producto.

El fabricante no se hace responsable de los daños ocasionados por no seguir estas instrucciones.

Declaración de conformidad del proveedor

Información de cumplimiento con la sección 2.1077 del título 47 del Código de Regulaciones Federales (Code of Federal Regulations, CFR)

Identificador único

Nombre comercial: Furrion

N.º de modelo: FDUP43CSA, FDUP43CSA-CA, FDUF43CSA, FDUF43CSA-CA, FDUN55CSA, FDUN55CSA-CA, FDUP55CSA, FDUP55CSA-CA, FDUF55CSA, FDUF55CSA-CA, FDUN65CSA, FDUN65CSA-CA, FDUP65CSA, FDUP65CSA-CA, FDUN75CSA, FDUN75CSA-CA, FDUN75CSA-CA, FDUP75CSA-CA

Información de contacto de los Estados Unidos de la parte responsable

Furrion Innovation Center & Institute of Technology
52567 Independence Ct., Elkhart, IN 46514, USA
Línea telefónica gratuita: +1-432-547-7378; correo electrónico: customerservice@lci1.com

Declaración de cumplimiento de la FCC

Este dispositivo cumple con la parte 15 de las reglas de la FCC. La operación está sujeta a las siguientes dos condiciones: (1) el dispositivo no debe causar interferencia dañina; (2) el dispositivo debe aceptar cualquier interferencia recibida, incluida la interferencia que podría causar un funcionamiento no deseado.

CONTENIDO

CONTENIDO	54
INSTRUCCIONES DE SEGURIDAD IMPORTANTES	55
CONDENSACIÓN.....	57
CUMPLIMIENTO	59
Precauciones de seguridad.....	61
DESCRIPCIÓN GENERAL DEL PRODUCTO	62
Panel de control.....	62
Panel trasero.....	63
Control Remoto	64
Control Remoto Por Voz Furrion Webos.....	65
QUÉ HAY EN LA CAJA.....	66
CONEXIONES	66
INSTALACIÓN.....	68
Cómo elegir un lugar adecuado para su TV.....	68
Montaje en la pared.....	69
Conexión de la alimentación.....	70
CÓMO COLOCAR LAS PILAS DEL CONTROL REMOTO.....	70
CÓMO EMPEZAR A USAR EL TV CON WEBOS.....	71
Configuración inicial.....	71
Ver transmisiones por TV.....	71
Cómo establecer conexión con la red.....	72
Cómo usar la función Inicio del TV con webOS.....	74
Cómo gestionar la función Inicio del TV con webOS.....	75
CONFIGURACIÓN.....	76
SOLUCIÓN DE PROBLEMAS.....	77
ESPECIFICACIONES	78



PRECAUCIÓN

RIESGO DE DESCARGA
ELÉCTRICA NO ABRIR



PRECAUCIÓN: PARA REDUCIR EL RIESGO DE DESCARGAS ELÉCTRICAS, NO quite LA CUBIERTA (O LA PARTE TRASERA). EL PRODUCTO CONTIENE PIEZAS EN SU INTERIOR CUYO MANTENIMIENTO NO PUEDE REALIZAR EL USUARIO. DERIVE LAS TAREAS DE MANTENIMIENTO AL PERSONAL DE SERVICIO CALIFICADO.

 Este rayo indica que hay un material no aislado en su unidad que podría provocar una descarga eléctrica. Para la seguridad de todos en su hogar, no quite la cubierta del producto.

 El signo de exclamación indica que debe prestar atención a las características que se describen en el texto adjunto, para evitar problemas de funcionamiento y mantenimiento.

ADVERTENCIA: para reducir el riesgo de incendio o descarga eléctrica, este aparato no debe sumergirse en líquido ni colocarse a menos de 6 pies de masas de agua u objetos llenos de líquido (como piscinas, spas o bañeras).

PRECAUCIÓN: Para evitar descargas eléctricas, inserte por completo el enchufe. En regiones con enchufes polarizados, Haga coincidir la pata ancha con la ranura ancha.

INSTRUCCIONES DE SEGURIDAD IMPORTANTES

1. Lea estas instrucciones.
2. Consérvelas.
3. Acate todas las advertencias.
4. Siga todas las instrucciones.
5. Límpielo solo con un paño seco.
6. No bloquee ninguna de las aperturas de ventilación. Instale el aparato de acuerdo con las instrucciones del fabricante.
7. No lo instale cerca de fuentes de calor, como radiadores, rejillas de calefacción, hornos u otros aparatos (incluidos los amplificadores) que producen calor.
8. No haga fracasar el objetivo de seguridad del enchufe polarizado o con conexión a tierra. Un enchufe polarizado tiene dos patas, una más ancha que la otra. Un enchufe con conexión a tierra tiene dos patas y una tercera terminal de tierra. La pata ancha o la tercera terminal están diseñadas para protegerlo. Si el enchufe proporcionado no cabe en su tomacorriente, consulte con un electricista para reemplazar el tomacorriente obsoleto. Este aparato debe estar conectado a tierra. Conéctelo solo a tomas de corriente con toma de tierra adecuada.
9. Asegúrese de que nadie camine sobre el cable de alimentación o lo pellizque, en particular en la parte del enchufe, el receptáculo y el lugar de donde sale del aparato.

10. Use solo conexiones o accesorios especificados por el fabricante.
11. Use el producto únicamente con un carro, soporte, trípode o mesa especificados por el fabricante o que se vendan con el aparato. Si usará un carro, tenga cuidado al mover el carro o el aparato, para evitar lesiones causadas por vuelcos.
12. Desenchufe el aparato durante tormentas eléctricas o si no se usará por períodos prolongados.
13. Derive todas las tareas de mantenimiento al personal de servicio calificado. Se requerirá mantenimiento si el aparato se ha dañado de algún modo; por ejemplo, si el cable de alimentación o el enchufe están dañados, líquido u objetos hayan penetrado en el aparato, o cuando el aparato no funcione con normalidad, no funciona normalmente o se ha caído.
14. No se debe ubicar un sistema de antena externo cerca de los cables de alimentación aéreos u otras luces eléctricas o circuitos de alimentación, o en un lugar en el que pueda caer sobre tales cables de alimentación o circuitos. Al instalar un sistema de antena externo, se debe tener mucho cuidado de eliminar el contacto entre los cables o circuitos eléctricos, dado que podría ser fatal.
15. No sobrecargue tomacorrientes de pared, cables de extensión o receptáculos integrales, dado que podría provocar riesgo de incendio o descargas eléctricas.
16. Nunca inserte objetos de ningún tipo en las aberturas de este producto, dado que podrían tocar partes capaces de provocar cortocircuitos o puntos de tensión peligrosos que podrían causar un incendio o una descarga eléctrica. No derrame líquido de ningún tipo sobre el producto.
17. Si se conecta una antena externa al equipo de televisión, asegúrese de que el sistema de antena tenga conexión a tierra, para disponer de protección contra la sobretensión y las cargas estáticas acumuladas. La sección 810 del Código Eléctrico Nacional (National Electrical Code, NEC) ofrece información con respecto a la conexión adecuada a tierra del poste y la estructura de soporte, la conexión a tierra del cable de acometida hacia la unidad de descarga de la antena, el tamaño de los conductores a tierra, la ubicación de la unidad de descarga de la antena, la conexión a los electrodos a tierra y los requisitos de los electrodos a tierra.
18. NOTA PARA EL INSTALADOR DEL TV O CABLE: Este recordatorio persigue el fin de indicarle al instalador del sistema CATV que lea el artículo 820-40 del Código Eléctrico Nacional (Estados Unidos). El código establece lineamientos para la conexión a tierra adecuada y, en particular, especifica que el cable debe estar conectado al sistema de conexión a tierra del edificio, lo más cerca del punto de entrada del cable que resulte práctico.
19. Cuando se requieran piezas de repuesto, asegúrese de que el técnico de servicio use repuestos especificados por el fabricante, u otros con las mismas características que la pieza original. Los repuestos no autorizados pueden provocar incendios, descargas eléctricas u otros peligros.
20. Tras la finalización de servicios o reparaciones en la unidad, pídale al técnico de servicio que realice controles de seguridad para determinar si la unidad funciona de manera adecuada.

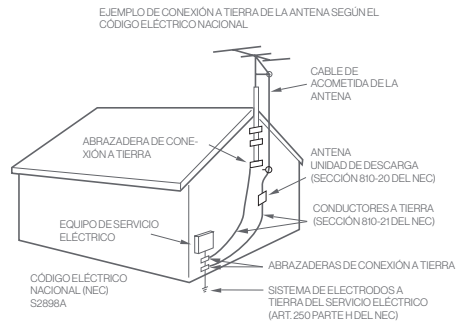

21. Cuando conecte el producto a otros equipos, apague la alimentación y desconecte el aparato del tomacorriente. De lo contrario, podría producirse una descarga eléctrica o lesiones físicas graves. Lea el manual del propietario de los otros equipos con atención y siga las instrucciones al realizar conexiones.
22. Subir el volumen de forma repentina podría dañar la audición o los parlantes. Cuando use auriculares (si la unidad cuenta con entrada para auriculares), mantenga el volumen a un nivel moderado. Si usa auriculares de forma continua con volumen elevado, podría sufrir daño auditivo.
23. No permita que el producto reproduzca sonidos distorsionados por períodos prolongados. Esto puede hacer que el parlante se sobrecaliente o prenda fuego.
24. El tomacorriente debe estar cerca de la unidad y permitir el acceso sin dificultad.
25. El enchufe de alimentación se usa para la desconexión y debe estar listo para usar en todo momento.
26. Las pilas (pack de pilas o pilas instaladas) no deben exponerse a calor excesivo, como luz solar directa, fuego u otras fuentes de calor.
27.  Producto Clase I: Este símbolo indica que requiere una conexión de seguridad de protección a tierra (masa). Una advertencia de que un aparato con construcción CLASE I debe conectarse a un tomacorriente de RED con una conexión a tierra protectora.

CONDENSACIÓN

En la sección operativa de la unidad se formará humedad, si la unidad se lleva de entornos fríos a cálidos o si la temperatura de la habitación aumenta de forma repentina. Cuando esto ocurra el desempeño del equipo se verá afectado. Para evitarlo, deje la unidad en su nuevo entorno por una hora antes de encenderla, o asegúrese de que la temperatura de la habitación aumente de manera gradual.

También podría formarse condensación durante el verano, si la unidad se expone a la brisa de un aire acondicionado. En estos casos, cambie la ubicación de la unidad.

Retire y limpie el protector de cristal

1. Desconecte primero el enchufe de la toma de corriente. Desconecte cualquier otro cable de la unidad, es decir, HDMI, etc.
2. Coloque el televisor sobre una superficie plana y blanda. Quite los tornillos de la parte superior del televisor para retirar la barra decorativa.
3. Retire los demás tornillos que sujetan la pantalla de cristal y levántela del televisor.
4. Limpie el cristal con un paño limpio y suave.
5. Vuelva a colocar el escudo de cristal y la barra decorativa en el televisor y fíjelos con tornillos.

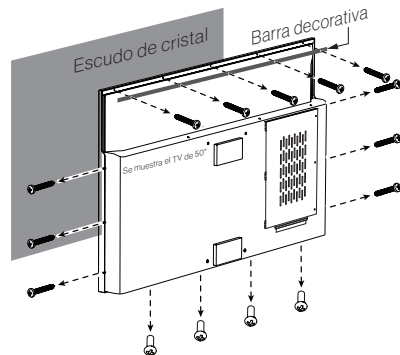

ADVERTENCIA: Un montaje incorrecto del cristal puede causar lesiones o la muerte por la caída de objetos desde altura. En caso de duda, consulte a un técnico de servicio.

Cómo manipular el panel LED

- No sacuda el panel LED ni ejerza presión sobre este, dado que el vidrio del panel LED podría romperse y causar lesiones.
- Si el panel LED está roto, asegúrese por completo de no tocar el líquido del panel, dado que podría inflamar la piel.
- Si el líquido ingresa a su boca, enjuague de inmediato y consulte con su médico. Si el líquido ingresa a sus ojos o le toca la piel, consulte con su médico después de enjuagarse durante 15 minutos como mínimo con agua limpia.

Posibles efectos adversos en el panel LED: Si en el panel LED aparece un patrón fijo (que no se mueve) durante un período prolongado, la imagen puede quedar arraigada de manera continua y causar imágenes fantasmas sutiles, pero permanentes. Este tipo de daño NO ESTÁ CUBIERTO POR LA GARANTÍA. No deje su panel LED encendido por períodos prolongados, mostrando los siguientes formatos o imágenes:

- Imágenes fijas, como códigos de cotizaciones, patrones de videojuegos, logos de estaciones de TV y sitios web.
- Formatos especiales que no utilizan toda la pantalla. Por ejemplo, reproducir medios en formato buzón (16:9) en una pantalla normal (4:3) (barras negras arriba y abajo de la pantalla); o reproducir medios en formato normal (4:3) en una pantalla amplia (16:9) (barras negras a la izquierda y a la derecha de la pantalla).

Los siguientes síntomas no son indicio de falla, sino de limitación técnica. Por lo tanto, no asumimos responsabilidades por ellos.

- Los paneles LED son fabricados con tecnología con un nivel de precisión extremadamente alto; sin embargo, en ocasiones, partes de la pantalla podrían omitir elementos de la imagen o exhibir puntos luminosos. Esto no es indicio de falla.
- No instale el panel LED cerca de equipos electrónicos que producen ondas electromagnéticas. Algunos equipos, al estar demasiado cerca del panel LED, pueden causar interferencias.
- Efecto en dispositivos infrarrojos: al usar dispositivos infrarrojos, como auriculares inalámbricos infrarrojos, podrían producirse interferencias.

Fuente de alimentación: Este televisor LED está diseñado para funcionar con fuentes de alimentación de corriente alterna de 110 V / 60 Hz. Si se utilizan otras fuentes de alimentación, consulte primero a su distribuidor antes de conectarlo a la toma de corriente.

Para evitar una descarga eléctrica, no use el enchufe polarizado del TV LED con un cable de extensión, un receptáculo u otro tomacorriente, a menos que las patas y la terminal de tierra se puedan insertar por completo para evitar que queden expuestas.

ADVERTENCIA: para reducir el riesgo de incendio o descarga eléctrica, este aparato no debe sumergirse en líquido ni colocarse a menos de 6 pies de masas de agua u objetos llenos de líquido (como piscinas, spas o bañeras).

Precaución: Nunca extraiga la cubierta trasera del TV LED, dado que podría quedar expuesto a tensiones muy elevadas y otros peligros. Si el TV no funciona correctamente, desenchúfelo y llame al distribuidor autorizado o al centro de servicio.

Ajuste solo los controles que se abordan en las instrucciones, dado que las modificaciones o los cambios inapropiados no aprobados expresamente por Furrion podrían anular la garantía del usuario.

Precaución de seguridad sobre Internet: Se recomienda enfáticamente y con fines de seguridad que conecte su TV a Internet a través de un módem o rúter que incluya función de rúter. Si conecta el TV de forma directa a Internet, podría exponerlo a amenazas de seguridad, como la extracción o adulteración de contenido o información personal.

Función inalámbrica de la unidad (solo para televisores con función inalámbrica)

- No utilice esta unidad cerca de equipos médicos (marcapasos, etc.), dado que podría provocar fallas en estos últimos.
- Si bien esta unidad transmite y recibe señales mezcladas, tenga cuidado con la interceptación no autorizada. No podemos hacernos responsables de los problemas que ocurran como consecuencia de esto.

CUMPLIMIENTO

Declaración de la FCC

Nota: Este equipo ha sido evaluado y se determinó que respeta los límites de un dispositivo digital de clase B, según la parte 15 de las reglas de la Comisión Federal de Comunicaciones (Federal Communications Commission, FCC). Estos límites han sido diseñados para ofrecer protección razonable contra interferencias dañinas en una instalación residencial. Este equipo genera, usa y puede emitir energía por radiofrecuencia y, si no se instala y usa de acuerdo con las instrucciones, puede causar interferencia dañina en las radiocomunicaciones.

Sin embargo, no se garantiza que no ocurrirá interferencia en una instalación particular. Si este equipo causa interferencia dañina en la recepción de radio o televisión, lo que se puede determinar apagando y encendiendo el equipo, se recomienda al usuario que intente corregir la interferencia tomando una o más de las siguientes medidas:

- Reorientar o reubicar la antena receptora.
- Aumentar la distancia entre el equipo y el receptor.
- Conectar el equipo a un tomacorriente o circuito diferente de aquel al que está conectado el receptor.
- Pedir ayuda al distribuidor o a un técnico con experiencia en radio y televisión.

ADVERTENCIA: Los cambios o las modificaciones en esta unidad que no estén expresamente aprobados por la parte responsable del cumplimiento podrían anular la autoridad del usuario para operar este equipo de conformidad con las reglas de la FCC.

Este dispositivo cumple con la parte 15 de las reglas de la FCC. La operación está sujeta a las siguientes dos condiciones:

1. El dispositivo no debe causar interferencia dañina.
2. El dispositivo debe aceptar cualquier interferencia recibida, incluida la interferencia que podría causar un funcionamiento no deseado.

Requisitos de interferencia de radiofrecuencia de la FCC (para dispositivos UNII)

Los radares de alta potencia se consideran los usuarios principales de las bandas de 5,25 a 5,35 y 5,65 a 5,85 GHz. Estas estaciones de radar pueden causar interferencias con el dispositivo o dañarlo. Este dispositivo no se puede ubicar de manera conjunta con otro transmisor.

Declaración de la exposición a la radiación por radiofrecuencia de la FCC

Este equipo respeta los límites de exposición a la radiación de la FCC establecidos para un entorno sin control. Este transmisor no se puede ubicar o usar de manera conjunta con otra antena o transmisor. Este equipo debe ser instalado y utilizado con una distancia mínima de 20 cm (7,8 in) entre el emisor y su cuerpo. Los usuarios deben seguir las instrucciones operativas específicas para cumplir con los límites de exposición a radiofrecuencia.

Declaración del Departamento de la Industria de Canadá

Este dispositivo cumple con la Especificación de Estándares de Radio (Radio Standards Specification, RSS) exenta de licencia vigente del Departamento de la Industria de Canadá. La operación está sujeta a las siguientes dos condiciones:

- (1) El dispositivo no debe causar interferencia.
- (2) El dispositivo debe aceptar cualquier interferencia recibida, incluida la interferencia que podría causar un funcionamiento no deseado.

Déclaration d'exposition aux rayonnements IC (para Canadá)

Este equipo respeta los límites de exposición a la radiación del Departamento de la Industria de Canadá establecidos para un entorno sin control. Este equipo debe ser instalado y utilizado con una distancia mínima de 20 cm (7,8 in) entre la antena y su cuerpo.

NOTA: EL FABRICANTE NO ASUME RESPONSABILIDAD ALGUNA POR LA INTERFERENCIA DE RADIO O TELEVISIÓN CAUSADA POR MODIFICACIONES NO AUTORIZADAS EN EL EQUIPO. TALES MODIFICACIONES PODRÍAN ANULAR LA AUTORIDAD DEL USUARIO PARA UTILIZAR EL EQUIPO.

Uso de las bandas de 5GHz en Canadá:

- El funcionamiento en la banda 5150-5250 MHz es solo para uso en interiores. Para reducir la posibilidad de interferencias perjudiciales para los sistemas móviles por satélite cocanal, asegúrese de que su punto de acceso / enrutador se ha configurado correctamente.
- Para dispositivos con antena extraíble, la ganancia máxima de la antena permitida para dispositivos en las bandas de 5250-5350 MHz y 5470-5725 MHz debe ser tal que el equipo siga respetando el límite de potencia isotrópica radiada equivalente (EIRP).
- Para dispositivos con antena extraíble, la ganancia máxima de la antena permitida para dispositivos en las bandas de 5725-5850 MHz debe ser tal que el equipo siga respetando el límite de EIRP especificado para la operación punto a punto y la operación que no es punto a punto, según sea apropiado.
- El ángulo de inclinación necesario en el peor caso para seguir respetando el requisito de enmascaramiento de la elevación de EIRP establecido en la sección 6.2.2(3) debe indicarse de manera clara (dispositivos que operan en la banda de 5250-5350 MHz con una EIRP máxima mayor a 200 mW).
- Los radares de alta potencia se consideran usuarios primarios (es decir, prioritarios) de las bandas de 5250-5350 MHz y 5650-5850 MHz y estos radares podrían causar interferencia o daños a dispositivos LE-LAN.

Precauciones de seguridad

Un televisor puede caerse, causando graves lesiones personales o la muerte. Muchas lesiones, sobre todo en los niños, pueden evitarse tomando precauciones sencillas como las siguientes:

- Un televisor puede caerse, causando lesiones personales graves o la muerte. Muchas lesiones, sobre todo en los niños, pueden evitarse tomando precauciones sencillas como:
- Utilice SIEMPRE armarios o soportes o métodos de montaje recomendados por el fabricante del televisor.
- Utilice SIEMPRE muebles que puedan soportar el televisor con seguridad.
- Asegúrese SIEMPRE de que el televisor no sobresalga del borde del mueble de apoyo.
- Eduque SIEMPRE a los niños sobre los peligros de subirse a los muebles para alcanzar el televisor o sus mandos.
- Ubique SIEMPRE los cordones y cables conectados al televisor de forma que no se pueda tropezar con ellos, tirar de ellos o agarrarlos.
- NUNCA coloque el televisor en un lugar inestable.
- NUNCA coloque el televisor sobre muebles altos (por ejemplo, armarios o librerías) sin anclar tanto el mueble como el televisor a un soporte adecuado.
- NUNCA coloque el televisor sobre telas u otros materiales que puedan quedar entre el televisor y los muebles de apoyo.
- NUNCA coloque objetos que puedan tentar a los niños a trepar, como juguetes y mandos a distancia, en la parte superior del televisor o del mueble sobre el que esté colocado el televisor.

Si se va a conservar el televisor existente o se va a reubicar, deben aplicarse las mismas consideraciones anteriores.

La unidad emite calor durante su funcionamiento. No coloque sábanas o mantas sobre la unidad, dado que podrían causar sobrecalentamiento. No bloquee los orificios de ventilación ni coloque radiadores cerca. No coloque la unidad en un lugar en el que reciba luz solar directa. Si la colocará sobre un estante, deje 4 pulgadas (10 cm) de espacio libre alrededor de la unidad.

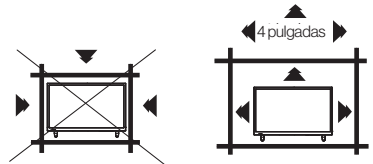

Notas para el montaje del TV LED en la pared

Si la unidad se montará en la pared, comuníquese con el distribuidor al que le compró el TV LED para solicitar asesoramiento y la instalación profesional del equipo. La instalación incompleta o inadecuada podría causarles lesiones o dañar el TV LED.

ADVERTENCIA:

- No use este televisor con soportes para pared que permitan inclinarlo en sentido vertical. Los soportes para pared con inclinación vertical podrían causar daños estructurales al televisor.
- Use SOLO soportes para pared fijos o giratorios en sentido horizontal con este televisor.

Aviso sobre armarios para el televisor

Si la unidad se apoyará sobre un armario de menor longitud que el televisor, este podría ser inestable. La unidad podría caer y provocar riesgos de lesiones físicas y hasta mortales. Esto también dañaría el producto en gran medida. En consecuencia, Furrión no asume responsabilidad alguna por lesiones o daños a la propiedad que ocurran como resultado de una instalación inapropiada.

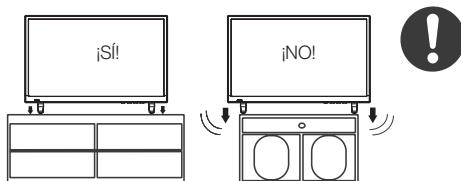

DESCRIPCIÓN GENERAL DEL PRODUCTO

Panel de control

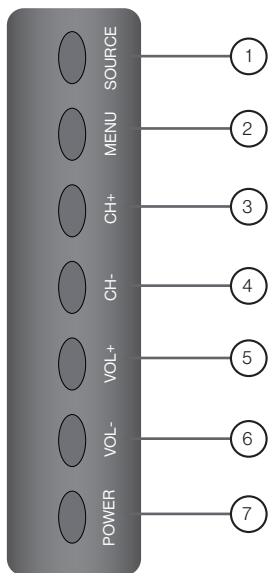

*Tenga en cuenta que la disposición de los botones en el control podría variar de un modelo a otro.

Artículo	Botón	Función
①	SOURCE	Permite seleccionar una fuente de entrada.
②	MENU	Permite ingresar al menú principal.
③	CH+	Permite pasar al siguiente canal.
④	CH-	Permite pasar al canal anterior.
⑤	VOL+	Permite subir el volumen.
⑥	VOL-	Permite bajar el volumen.
⑦	POWER	Permite encender y apagar el televisor.

Panel trasero

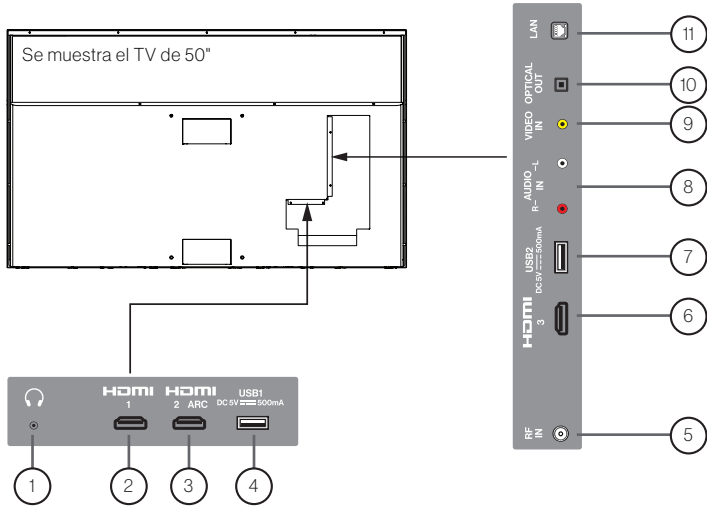

Nro.	Puerto de E/S	Descripción
①		Permite conectar un auricular estéreo para escuchar de forma privada.
②	HDMI 1	Permite establecer una conexión con el puerto HDMI OUT de un reproductor de DVD, una consola de juegos, una caja de cables u otro dispositivo HDMI.
③	HDMI 2 ARC	ARC (Canal de retorno de audio)
⑥	HDMI 3	Cuando se conecta con un cable HDMI 1.4 a un sistema de audio compatible con ARC, el televisor se vincula con el dispositivo para ofrecer una función de audio adicional.
④	USB1	Permite establecer una conexión con un dispositivo USB portátil, como un disco duro o una unidad flash con conexión por USB.
⑦	USB 2	
⑤	RF IN	Permite establecer una conexión con un módem externo o un equipo de acceso a la red.
⑧	AUDIO IN (R-L)	Permite establecer una conexión con los puertos COMPOSITE VIDEO/AUDIO OUT de un reproductor de DVD, una caja de cables u otros dispositivos compatibles.
⑨	VIDEO IN	
⑩	OPTICAL OUT	Permite establecer una conexión con un receptor AV para audio digital de alta calidad.
⑪	LAN	Permite establecer una conexión con un módem externo o un equipo de acceso a la red.

Control Remoto

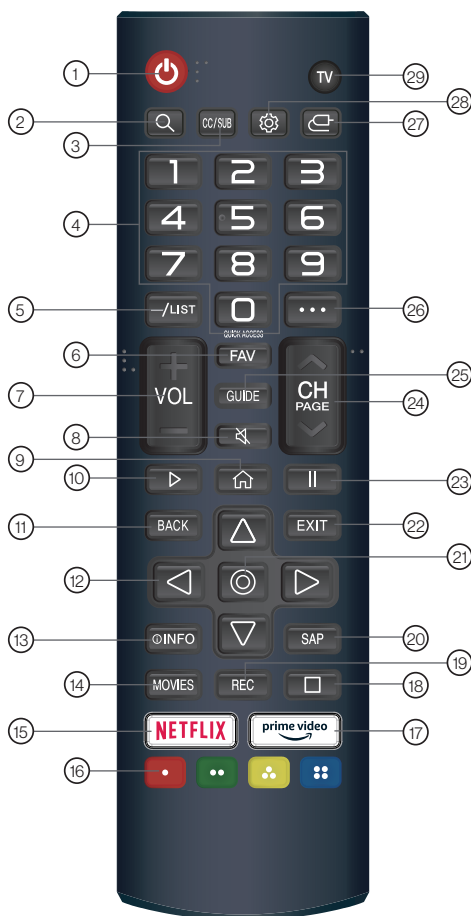

Nro.	Botón	Función
①		Encendido/apagado
②		Buscar
③	CC/SUB	Selección de subtítulos cerrados: Encendido/apagado/subtítulos en modo. Habilitar/deshabilitar subtítulos.
④	0-9	Botón de selección numérica.
⑤	/LIST	Ingrese canales de programas de varios números, como 2-1. Aparecerá la pantalla de edición de ACCESO RÁPIDO.

Nro.	Botón	Función
⑥	FAV	Presione este botón para ver una lista de sus canales de TV favoritos.
⑦	VOL	Ajusta el nivel de volumen.
⑧		Silencia el sonido.
⑨		Muestra el menú de inicio.
⑩		Reproducir.
⑪	BACK	Permite regresar al paso anterior.
⑫		Los botones hacia la derecha, la izquierda, arriba y abajo permiten desplazarse en los menús de la pantalla.
⑬	INFO	Presione este botón para ver la fuente y los canales.
⑭	MOVIES	Buscar películas.
⑮	NETFLIX	Ir a Netflix.
⑯		Corresponden a varias funciones de color en el menú o teletexto.
⑰		Ir a Prime Video
⑱		Pausar.
⑲	REC	Iniciar grabación
⑳	SAP	Idioma de audio.
㉑		Seleccionar la opción actual que está resaltada.
㉒	EXIT	Cierra el menú.
㉓		Pausar.
㉔	CH PAGE	Permite cambiar el programa.
㉕	GUIDE	Permite consultar la programa.
㉖		Muestra los botones adicionales del control remoto.
㉗		Permite seleccionar una fuente de entrada.
㉘		Permite ingresar al menú de ajustes rápidos.
㉙	TV	Pasar a la televisión.

Control Remoto Por Voz Furrion Webos



NOTA: Mantener presionado significa presionar el botón durante más de un segundo.

	Encender/apagar el decodificador.
0-9	Tecla de selección de número. Mantener presionada la tecla para mostrar la pantalla de edición de ACCESO RÁPIDO.
	Comprobar los canales guardados.
...	Presionar brevemente para mostrar los botones adicionales en el control remoto. Mantener presionado para configurar AD/SAP como se muestra debajo del botón.
	Ajuste el nivel de volumen.
	Presionar brevemente para apagar el sonido del televisor. Mantener presionado para ingresar al menú Accesibilidad.
	Cambiar de canal.
	Mantener presionado el botón mientras habla para usar la función de reconocimiento de voz.
	Presionar brevemente para mostrar el menú Inicio. Mantener presionado para mostrar la lista utilizada anteriormente.
	Presionar brevemente para ingresar al menú de configuración rápida. Mantener presionado para ingresar al menú Todas las configuraciones.
	Navegar por los menús en pantalla.
RUEDA (OK)	Seleccionar la opción actual que está resaltada.
	Presionar brevemente para ir al paso anterior. Mantener presionado para cerrar el menú.
	Consultar la guía de programas.
NETFLIX	Ir a Netflix.
	Seleccionar una fuente de entrada. Mantener presionado para ingresar al Panel de Inicio.
	Ir a Prime Video
	Iniciar grabación
MOVIES	Buscar películas.
	Iniciar la reproducción.
	Pausar la reproducción.

	Encender/Apagar el televisor.
--	-------------------------------

Español

QUÉ HAY EN LA CAJA

Gracias por adquirir este TV Furrion Aurora®. Este manual lo ayudará a configurar y comenzar a usar su televisor. Primero, revise el contenido de la caja con la siguiente lista de verificación de las piezas:

- TV (1)
- Control remoto (1)
- Funda del control remoto (1)
- Control remoto por voz furrion webos (1)
- Pilas AAA (2)
- Pilas AA (2)
- Tornillos de montaje a la pared (4): M6*15 mm o M8*15 mm
- Adaptadores de tornillos (4): M6*15 mm o M8*15 mm
- Cable RCA (1)
- Material impreso

¡Ya puede comenzar!

CONEXIONES







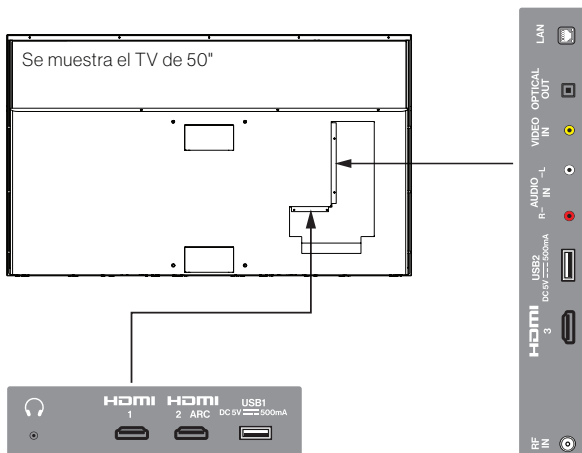









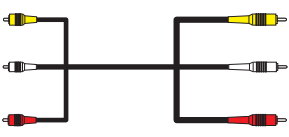



Su TV Furrion Aurora® ofrece varias opciones de conexión. Puede elegir una o más de las siguientes conexiones para usar el dispositivo. Consulte el manual del reproductor de DVD, la consola de juegos u otros dispositivos para garantizar una conexión y un uso correctos.

ADVERTENCIA: No conecte la fuente de alimentación antes de realizar las conexiones. Abra el puerto de medios para conectar los cables.

NOTA: Todos los dispositivos y cables externos que se muestran en el diagrama son solo de referencia y no se incluyen en el paquete.



Conexión con dispositivos externos

<p>LAN</p> 		
<p>OPTICAL OUT</p> 		
<p>VIDEO IN</p> <p>AUDIO IN -L</p> <p>R- IN -L</p> 		
<p>USB2</p> <p>DC 5V --- 500mA</p> 		
<p>HDMI 1</p> <p>HDMI 2 ARC</p> <p>HDMI 3</p> 		
<p>RF IN</p> 		
		

Español

Manejo de los cables

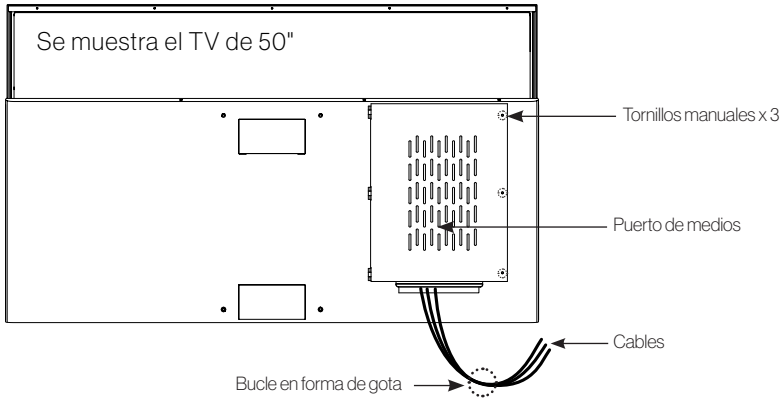

- Una vez realizadas todas las conexiones, conduzca todos los cables de conexión hacia abajo a través del conducto situado en la parte inferior del puerto de medios.
- Deje un bucle en forma de gota cuando ponga los cables en el compartimento. Esto evitará que el agua gotee por el cable y pueda entrar en la zona del puerto de medios.
- Cierre el puerto de medios y apriete los tornillos de mariposa para evitar que la humedad entre en el puerto de medios y entre en contacto con los puntos de conexión.

INSTALACIÓN

Cómo elegir un lugar adecuado para su TV

Importante: El televisor se debe instalar a una distancia segura de las fuentes de agua.

Para una mejor visualización, le recomendamos que lo instale en un entorno con sombra.

- Evite instalar el televisor en un lugar en el que la pantalla quedará expuesta a la luz solar directa. La ubicación ideal es aquella en la que el televisor quedará bajo estructuras que aportan sombra, una cubierta para patios o un gazebo.
- Si el sol ilumina directamente la pantalla por períodos prolongados, podrían aparecer áreas oscuras en la pantalla. Esta es una reacción normal del panel LED y no dañará la pantalla. Aleje la pantalla del sol o póngala a la sombra y las áreas oscuras desaparecerán a la brevedad.

NOTA: NO use el televisor si la temperatura ambiente excede el límite de la temperatura de funcionamiento.

Montaje en la pared

- El televisor debe instalarse en una zona en la que no reciba luz solar directa sobre la pantalla LCD. Lo ideal sería en una zona sombreada, bajo un patio o cerca de una estructura que lo proteja de la luz solar directa. Antes de montar el televisor, piense en el momento del día en el que más lo vería y observe el movimiento del sol a distintas horas del día para encontrar una ubicación óptima sin luz solar directa. Tenga en cuenta que la posición del Sol puede variar en las distintas épocas del año. Si tiene intención de montar el televisor en una zona con luz solar directa, considere la posibilidad de añadir una sombrilla / toldo / carpa para garantizar que el televisor esté protegido de una exposición prolongada.

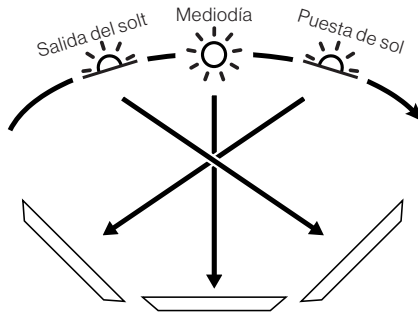

- En condiciones de calor extremo y luz solar directa, la pantalla LCD puede sobrecalentarse y provocar la aparición de manchas negras. Se trata de una reacción normal del panel LCD. Los puntos negros desaparecerán una vez que el televisor se haya enfriado lo suficiente de la exposición directa. Puede alejar la pantalla del sol directo o añadirle sombra para evitar que el problema se repita.
- Mientras esté apagado, asegúrese de que el televisor no esté expuesto al sol directo durante un periodo prolongado. Una exposición prolongada reducirá la vida útil del panel del televisor. Proteja la pantalla del televisor con una cubierta para maximizar su vida útil.
- El televisor está diseñado para uso residencial y probado para funcionar entre -24°F (-31°C) y 122°F (50°C) de temperatura ambiente sin que la luz solar directa incida sobre la pantalla del televisor durante un periodo prolongado.

NOTA: Conecte todos los cables antes de instalar el televisor en la pared o en el soporte. El compartimento para soportes del panel trasero quedará obstruido una vez esté montado el televisor.

- Cuando instale el televisor, siga la guía que se entrega con el soporte de pared.
- Elija una ubicación adecuada y consulte el estándar VESA para la instalación.
- Se recomienda contactar a un profesional para la instalación y que al menos dos personas trasladen o instalen el televisor.

ESTÁNDAR DE MONTAJE VESA

Modelo	Ancho (mm)	Alto (mm)	Tamaño de los tornillos	Cantidad de tornillos
TV de 43"	200	200	M6 * 15 mm	4
TV de 55" y 65" (400 y 750 nit)	400	200		
TV de 55" y 65" (1500 nit)	400	400		
TV de 75"	600	600	M8 * 15 mm	4

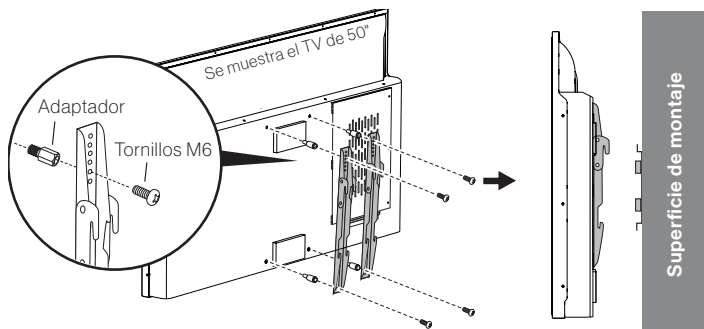

Conexión de la alimentación

Conecte el cable de alimentación a un tomacorriente de CA protegido con un interruptor diferencial, con una cubierta en uso a prueba de agua.

PRECAUCIÓN: No conecte el cable de alimentación durante la conexión del cable y la instalación del televisor.

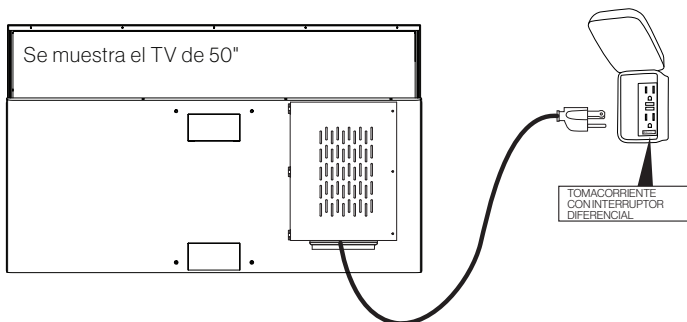

ADVERTENCIA: El televisor y el receptáculo del interruptor diferencial se deben instalar a una distancia segura de las fuentes de agua. Asegúrese de revisar los códigos eléctricos locales y de respetar sus normas locales.

CÓMO COLOCAR LAS PILAS DEL CONTROL REMOTO

El control remoto funciona con dos (2) pilas AAA.

1. Dé vuelta el control remoto y quite la tapa del compartimento de las pilas.
2. Inserte dos (2) pilas AAA en dicho compartimento con los polos positivo y negativo orientados según se indica.
3. Vuelva a colocar la tapa.

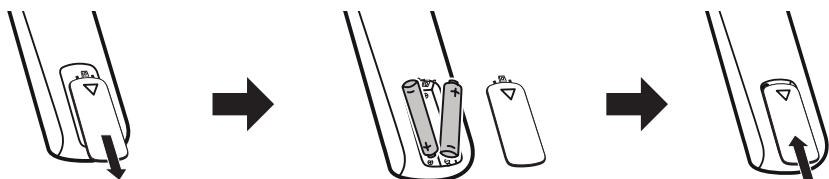

NOTA: Proteja el control remoto con la funda de silicona suministrada para evitar daños o fallos de funcionamiento debidos al derrame accidental de líquidos. No sumerja el control remoto en agua ni lo exponga a la lluvia para evitar daños o un funcionamiento incorrecto.

NOTA: El uso inadecuado de las pilas puede provocar una fuga química o una explosión.

- Use solo pilas del tamaño y tipo indicados.
- El reemplazo incorrecto de las pilas puede traer aparejado peligro de explosión.
- Si el dispositivo no se usará por mucho tiempo, quite las pilas para evitar daños o lesiones como consecuencia de una posible fuga.
- Las pilas no se deben exponer a calor excesivo provocado por luz solar, fuego u otra fuente de calor.

INSTALACIÓN DE LA BATERÍA

1. Presione la parte superior de la tapa de la batería empújela hacia atrás para abrirla.
2. Instale correctamente las dos baterías AA de 1,5 V en el compartimento de las baterías.

y

CÓMO EMPEZAR A USAR EL TV CON WEBS

Configuración inicial





Presione el botón  del panel de control o del control remoto para encender el televisor y siga las instrucciones en pantalla para terminar la configuración inicial.

Ver transmisiones por TV

Su televisor debe estar conectado a una antena o cable, o a un decodificador que pueda recibir transmisiones, para que usted pueda ver estas últimas.

Prepare la televisión en vivo

Siga los pasos que figuran abajo para completar la conexión de una antena o cable, si su televisor no está conectado a una antena de transmisión.

1. Conecte el cable o la antena de transmisión al televisor. También puede conectar un equipo que pueda recibir transmisiones, como un decodificador, en lugar de la antena o el cable.
2. Ingrese a   / **Conexión/Ajustes de la conexión del dispositivo/Ajustes de control universales.**
3. Active la opción   / **Canales/Sintonización de canal/Sintonización automática.** Esta opción encuentra únicamente los canales que están transmitiendo contenido y los añade.

Disfrute de la televisión en vivo

Presione el botón **/LIST** del control remoto. Use los botones $\Delta \nabla \leftarrow \rightarrow$ para pasar al canal deseado y presione el botón \odot para seleccionar el canal.



- 1 Canales: acceda a una lista de los canales que están transmitiendo contenido.
- 2 Guía: puede ver la programación y sus horarios.
- 3 Programador de TV: puede configurar la fecha y la hora del programa deseado y verlo.

NOTAS:

- Los canales que se muestran en la Lista de canales son una configuración de canales proporcionada por el proveedor de servicios de transmisión. Si el proveedor de servicios de transmisión cambió su configuración de canales sin avisar, los canales que se muestran en la Lista de canales podrían diferir de los canales reales del televisor.
- Debe completar la configuración de la red, la región y la selección automática de canales para recibir un servicio normal de transmisión en vivo.

Uso del control remoto del decodificador o de un control remoto universal

Si desea usar un control remoto universal o tiene un decodificador conectado al televisor, debe programar el control remoto universal o el control remoto del decodificador para controlar el televisor Furrion.

- Consulte el manual de usuario del control remoto del decodificador o del control remoto universal para saber cómo cambiar los ajustes para controlar el televisor Furrion.
- El televisor marca Furrion es compatible con los códigos LG.

Cómo establecer conexión con la red

Si configura los ajustes de la red, puede usar varios servicios, como las aplicaciones y el contenido en línea.

Configuración de una red por cable



Conecte el puerto LAN del televisor con el rúter, mediante un cable LAN.

NOTA: El rúter debe conectarse a Internet de antemano. Cuando conecte el televisor a la red con un cable LAN, el televisor se conectará de manera automática a la red si el rúter admite DHCP.

Qué hacer si la red no se conecta de forma automática



Presione  /  / **Conexión/Ajustes de conexión de red/Conexión por cable (Ethernet).**

Configuración de una red inalámbrica

1. Encienda el rúter conectado a Internet.
2. Presione el botón  del control remoto.
3. Seleccione  / **Conexión/Ajustes de conexión de red/Conexión wifi.**
4. Cuando la búsqueda de redes haya finalizado, verá una lista de redes disponibles para establecer una conexión.
5. Seleccione una red para conectarse.
Si su rúter inalámbrico está protegido con contraseña, ingrésela.

Advertencias sobre la configuración de la red

- Use un cable LAN estándar.
- Reiniciar el módem podría resolver algunos problemas de conexión de red. Apague la alimentación, desconéctelo y vuelva a conectarlo, y vuelva a encender la alimentación para resolver el problema.
- El fabricante no es responsable de los problemas de conexión de red o las fallas, averías o errores causados por la conexión de red.
- La conexión de red podría fallar debido a los ajustes de la red o al proveedor del servicio de Internet.
- El servicio DSL debe usar un módem DSL y el servicio por cable debe usar un módem con cable. Dado que es posible que solo esté disponible una cantidad limitada de conexiones de red, los ajustes de la red del televisor podrían no ser necesarios, dependiendo del contrato con el proveedor de servicio de Internet. (Si el contrato no permite más de un dispositivo por línea, solo se podrá usar la computadora que ya está conectada).
- Una red inalámbrica puede sufrir interferencias de otros dispositivos que utilizan la frecuencia de 2.4 GHz (teléfono inalámbrico, dispositivo Bluetooth, microondas). Si bien también pueden producirse interferencias al utilizar la frecuencia de 5 GHz, es menos probable.
- El entorno inalámbrico puede hacer que el servicio de la red inalámbrica funcione lento.
- Si no apaga todas las redes hogareñas locales, podría producirse un tráfico excesivo en algunos dispositivos.
- El dispositivo de punto de acceso debe admitir conexiones inalámbricas y la función de conexión inalámbrica debe habilitarse en el dispositivo para tener conexión al AP (punto de acceso). Comuníquese con el proveedor del servicio para saber si las conexiones inalámbricas están disponibles en el punto de acceso.
- Verifique los ajustes de seguridad y el SSID del AP. Consulte la documentación pertinente del SSID y los ajustes de seguridad del AP.
- Los ajustes no válidos de los dispositivos de red (conector de línea compartida con cable o inalámbrico) pueden hacer que el televisor funcione lento o no funcione bien. Instale los dispositivos correctamente, de acuerdo con el manual y la red pertinentes.



- El método de conexión podría diferir dependiendo del fabricante del AP.
- Para resolver un problema relacionado con esta función, diríjase a
 / **Conexión/Ajustes de conexión de red/Conexión por cable (Ethernet)**
 - 0 -
 / **Conexión/Ajustes de conexión de red/Conexión wifi/Ajustes avanzados de wifi**

Cómo usar la función Inicio del TV con webOS

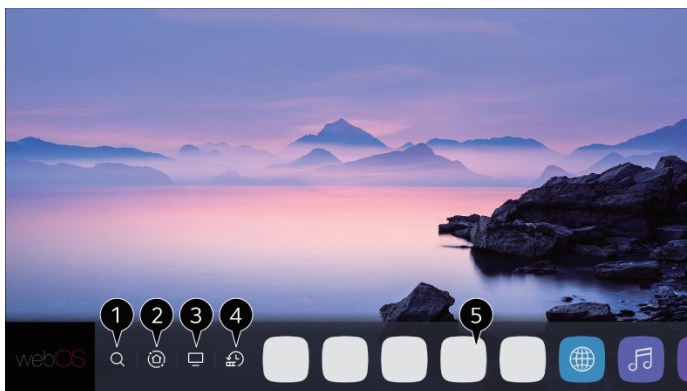
La pantalla de inicio se mostrará automáticamente al encender el televisor. De lo contrario, pulse el botón  del mando a distancia.





1 Realizar nueva búsqueda

Utilice los botones  para navegar y seleccione , luego presione  para empezar a buscar. Puede encontrar una gran variedad de contenidos e información utilizando los términos de búsqueda necesarios.

NOTA: Para utilizar la función de búsqueda, debe conectarse a la red. Los resultados de búsqueda pueden variar según el canal, la región, la configuración de la red y si aceptó los términos y condiciones.





2 Utilizar la pantalla inicial

Utilice los botones  para navegar hacia  o mantenga presionado el botón  para seleccionar el panel de inicio. Puede seleccionar o controlar un dispositivo (móvil, dispositivo externo, dispositivos IoT domésticos, etc.) que esté conectado al televisor.



3 Cambiar la entrada de TV utilizada recientemente

Utilice los botones  para navegar y céntrese en , puede cambiar rápidamente a la entrada de TV utilizada recientemente desde la lista.

4 Abrir o cerrar una aplicación utilizada recientemente

Mantén pulsado el botón  durante 2 segundos o usa los botones   para navegar y enfocar el botón . Puede abrir o cerrar una aplicación utilizada recientemente desde la lista que se encuentra en la vista previa.

5 Abrir, mover o eliminar las aplicaciones instaladas







Utilice los botones   para navegar y seleccionar la aplicación, se mostrará una vista previa en la parte superior. Puede ver o activar las funciones útiles de la aplicación y los contenidos recomendados desde la vista previa sin necesidad de entrar en la aplicación.

NOTA: Algunas aplicaciones no tienen la vista previa.

Cómo gestionar la función Inicio del TV con webOS

Puede ver una lista de todas las aplicaciones instaladas en su televisor, cambiar sus posiciones o eliminarlas.

NOTA: Las aplicaciones predeterminadas del televisor no se pueden editar.

1. Use los botones   para desplazarse hacia la aplicación que quiere editar, y luego mantenga presionado el botón  del control remoto para activar el modo de edición de la aplicación.
También puede seleccionar el modo Edición en la esquina derecha de la lista de inicio para ingresar al modo de edición de aplicaciones.
2. Para mover la aplicación a la posición deseada, diríjase a la posición y presione el botón .
También puede mover aplicaciones con los botones   del control remoto.
3. Para eliminar una aplicación, seleccione el ícono **X** que está arriba de la aplicación.

Puede mover y eliminar tantas aplicaciones como desee antes de salir del modo de edición.

Una vez que haya finalizado la edición, presione el ícono **X** que está en la esquina superior derecha para salir del modo de edición de aplicaciones.

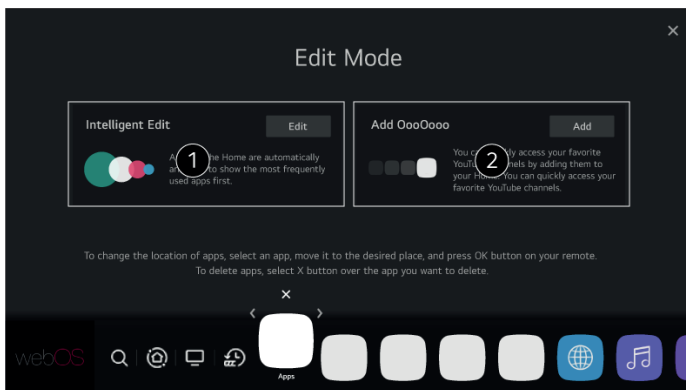

1 Puede organizar automáticamente la lista de aplicaciones según las que utilice con más frecuencia, sobre la base de su patrón acumulado de uso de aplicaciones.

2 Puede agregar su canal de servicio de videos favorito a la lista.

NOTA: Esta función solo está disponible cuando la red está conectada.

CONFIGURACIÓN

Muestra un conjunto de controles ligeros de manera rápida y sencilla, como Modo de imagen, Modo de sonido, Salida de audio, Temporizador, y demás.

Presione el botón  del control remoto.

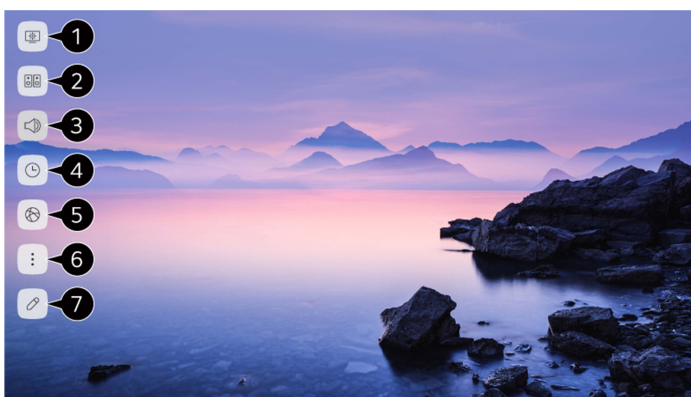

1 Puede configurar el Modo de imagen.

2 Puede configurar el Modo de sonido.

3 Puede configurar la Salida de audio.

4 Puede configurar el Temporizador.

5 Permite ir a la pantalla de Conexiones.

6 Permite configurar más opciones.

7 Puede agregar o eliminar elementos de ajuste rápido o cambiar su orden.

Luego de ingresar a cada elemento, mantenga presionado el botón  del control remoto para dirigirse al menú correspondiente.

SOLUCIÓN DE PROBLEMAS

Problema	Solución/inconveniente
El televisor no funciona	Asegúrese de que el cable de alimentación esté enchufado. Pruebe usando otro tomacorriente de CA. No hay electricidad; revise los fusibles o el disyuntor. Desenchufe la unidad por una hora y vuelva a enchufarla.
La imagen se ve normal, pero no hay sonido	Revise los ajustes de volumen. ¿El silencio está activado? Presione el botón  Pruebe con otro canal. Revise la conexión de los cables de audio.
El control remoto no funciona	Asegúrese de que el control remoto esté dentro del rango y de que no haya obstrucciones. Revise las pilas. Modo de funcionamiento correcto: TV, VCR, etc.
Sonido deficiente o ausente	La estación o televisión por cable presenta problemas, sintonice otra estación. Revise los ajustes de sonido (volumen o silencio). Verifique si hay fuentes de posible interferencia.
Imagen deficiente o ausente	La estación o televisión por cable presenta problemas, sintonice otra estación. Asegúrese de que los canales estén grabados en la memoria. Revise las conexiones de la antena o la televisión por cable; ajuste la antena. Verifique si hay fuentes de posible interferencia. Revise los ajustes de control de la imagen.
Recepción de televisión deficiente	Asegúrese de que el amplificador de la antena esté encendido para televisión por antena. Ajuste la posición de la antena a un ángulo con mayor recepción de señal. Verifique que la conexión de la antena sea firme. Verifique si la caja de distribución de la antena recibe electricidad. Verifique si el cable de entrada está en la conexión de cable o antena correcta de la pared.
Mala recepción de televisión por cable o satelital	Asegúrese de que el amplificador de la antena esté apagado para la señal por cable. Verifique si el cable de entrada está bien conectado. Asegúrese de que el distribuidor de cables tenga alimentación. Verifique si el cable de entrada está conectado al cable o la conexión satelital correcta de la pared. Asegúrese de que Dish no tenga obstrucciones.
El televisor se apaga	El Temporizador está activado. Se cortó la electricidad.
Imagen en blanco y negro del dispositivo AV conectado	Verifique la conexión de video en el televisor y el dispositivo AV conectado. Asegúrese de que todos los cables de video estén bien conectados.

ESPECIFICACIONES

Las especificaciones del producto podrían modificarse sin previo aviso, debido a la actualización de las funciones del producto.

El consumo de energía anual estimado que se especifica en la etiqueta sobre electricidad se mide de acuerdo con los procedimientos de prueba para equipos de televisión (solo para Estados Unidos). El consumo real de energía depende del entorno de uso (el contenido que mira, los ajustes del televisor y demás).

Especificaciones sobre la transmisión			
	Sombra total	Sombra parcial	Luz solar
Resolución	3840 x 2160		
Velocidad de actualización	60 Hz		
Índice de contraste	4000:1		
Ángulo de visualización	178°/178°		
Tiempo de respuesta	6,5 ms		
Brillo	400 nit	750 nit	1500 nit
Wifi	802.11a/b/g/n/ac		
Bluetooth	5.0		
Sistema de televisión	ATSC/NTSC		
Resistencia al agua y el polvo	Clasificación IP54		
Temperatura de funcionamiento	-4°F a 122°F (-20°C a 50°C)		
Humedad de funcionamiento	10% a 90%		
Temperatura con el equipo apagado*	-27°F a 140°F (-33°C a 60°C)		
Humedad con el equipo apagado*	10% a 90%		

* Modo apagado con el cable de alimentación desconectado.

DIMENSIONES Y RESOLUCIÓN		
Modelo	Dimensiones (An. x Al. x Prof.)	Resolución máxima
TV de 43"	38 ⁷ / ₁₆ x 23 ³ / ₁₆ x 4 ⁵ / ₈ " (976 x 586 x 117 mm)	3840 x 2160 a 60 Hz UHD
TV de 55" (400 nit)	48 ¹⁵ / ₁₆ x 29 ¹ / ₁₆ x 4 ¹ / ₈ " (1243 x 739 x 105 mm)	
TV de 55" (750 nit)	48 ¹⁵ / ₁₆ x 29 ¹ / ₁₆ x 4 ¹ / ₄ " (1243 x 739 x 108 mm)	
TV de 55" (1500 nit)	49 ⁷ / ₁₆ x 29 ¹ / ₁₆ x 4 ³ / ₈ " (1256 x 747 x 109 mm)	
TV de 65" (750 nit)	57 ⁹ / ₁₆ x 33 ¹ / ₁₆ x 4 ⁵ / ₈ " (1463 x 862 x 118 mm)	
TV de 65" (1500 nit)	58 ¹ / ₈ x 34 ³ / ₁₆ x 5 ¹ / ₈ " (1479 x 868 x 130 mm)	
TV de 75" (750 & 1500 nit)	67 ³ / ₈ x 39 ³ / ₈ x 4 ³ / ₄ " (1717 x 1009 x 121 mm)	

CONEXIONES DE ENTRADA Y SALIDA							
Entrada para auriculares	LAN	Salida óptica	R-AUDIO IN-L	Entrada de video	Entrada HDMI	Entrada de RF	USB
1	1	1	Rojo (1) Blanco (1)	Amarillo (1)	3	1	2



FURRION®

Furriion Ltd. (Furriion) is a wholly owned subsidiary of Lippert Components, Inc. (Lippert) Furriion Ltd. (Furriion) est une filiale en propriété exclusive de Lippert Components, Inc. (Lippert) Furriion Ltd. (Furriion) es una filial propiedad de Lippert Components, Inc. (Lippert)

Furriion Innovation Center & Institute of Technology
Centre d'innovation et institut de technologie Furriion
Centro de Innovación e Instituto Tecnológico Furriion

- 22244 Innovation Drive, Elkhart, IN 46514-5514, USA
- Toll free/Numéro gratuit/Línea telefónica gratuita: 1-800-789-3341
- Email/Courriel/Correo electrónico: support@furriion.com

©2007-2023 Furriion Ltd. Furriion® and the Furriion logo are trademarks licensed for use by Furriion Ltd. and registered in the U.S. and other countries.

©2007-2023 Furriion Ltd. Furriion® et le logo Furriion sont des marques commerciales utilisées sous licence par Furriion Ltd. et déposées aux États-Unis et dans d'autres pays.

©2007-2023 Furriion Ltd. Furriion® y el logotipo de Furriion son marcas registradas con licencia de uso de Furriion Ltd. y registradas en EE. U. y en otros países.

FURRIION.COM

For Patent Info: www.Lippert.com/patents

Pour des informations sur les brevets : www.Lippert.com/patents

Para obtener información sobre patentes: www.Lippert.com/patents



The contents of this manual are proprietary and copyright protected by Lippert. Lippert prohibits the copying or dissemination of portions of this manual unless prior written consent from an authorized Lippert representative has been provided. Any unauthorized use shall void any applicable warranty. The information contained in this manual is subject to change without notice and at the sole discretion of Lippert. Revised editions are available for free download from lippert.com.

Please recycle all obsolete materials.

Les renseignements contenus dans le présent manuel peuvent seulement être distribués sous forme de document complet, à moins de recevoir l'approbation explicite de Lippert Components pour distribuer des parties individuelles. Tous les renseignements contenus dans le présent manuel peuvent être modifiés sans préavis. Les éditions révisées pourront être téléchargées gratuitement sur le site lci1.com. Ces renseignements sont considérés comme étant factuels jusqu'à ce qu'une version révisée les rende désuets.

Veuillez recycler tout le matériel désuet.

El contenido de este manual es propiedad de Lippert y está protegido por derechos de autor. Lippert prohíbe la copia o difusión de partes de este manual a menos que se cuente con el consentimiento previo por escrito de un representante autorizado de Lippert. Cualquier uso no autorizado anulará la garantía correspondiente. La información que contiene este manual está sujeta a cambios sin previo aviso y a sola discreción de Lippert. Las ediciones revisadas están disponibles para su descarga gratuita desde lippert.com.

Recicle todos los materiales obsoletos.

**For all concerns or questions, please contact Lippert.
Communiquer avec Lippert Components si vous avez des questions ou des préoccupations.
Si tiene dudas o preguntas, comuníquese con Lippert.**

Ph: 432-LIPPERT (432-547-7378) | Web: lippert.com | Email: customerservice@lci1.com