

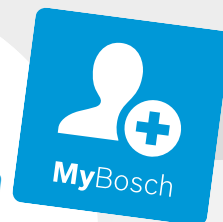

Register your
appliance and join
the Bosch
family of perks:
[bosch-home.com/us/
mybosch](https://bosch-home.com/us/mybosch)



Hood

DUH80553UC DUH86553UC DUHP0853UC DUHP6853UC

[en-us] Use and Care Manual	Hood	2
[fr-ca] Manuel d'utilisation	Hotte	16
[es-mx] Manual del usuario	Campana	32

Table of contents

1 IMPORTANT SAFETY INSTRUCTIONS.....	3		
1.1 Safety definitions.....	3		
1.2 General information.....	3		
1.3 Safe use.....	3		
1.4 Child safety	5		
1.5 State of California Proposition 65 Warnings	5		
2 Preventing material damage	6		
3 Environmental protection and energy-saving	6		
3.1 Disposal of packaging	6		
3.2 Saving energy.....	6		
4 Operating modes	6		
4.1 Exhaust-air mode.....	6		
5 Familiarizing yourself with your appliance	6		
5.1 Appliance	6		
5.2 Touch keys	7		
6 Accessories.....	7		
7 Basic Operation	7		
7.1 For better results.....	7		
7.2 Turning the appliance on or off.....	7		
7.3 Setting the fan speed	7		
7.4 Turning off the fan.....	7		
7.5 Turning the light on or off	7		
7.6 Automatic mode	8		
7.7 Clean filter reminder.....	8		
7.8 Turning the button beep on or off	8		
7.9 Heat sensor	8		
8 Home Connect®	8		
8.1 Home Connect® settings	9		
8.2 Software update.....	9		
8.3 Data Protection	9		
9 Cleaning and maintenance.....	9		
9.1 Cleaning agents.....	9		
9.2 Turning off the main power switch.....	9		
9.3 Cleaning the grease filters.....	10		
9.4 Cleaning recommendations.....	11		
10 Troubleshooting.....	12		
11 Disposal.....	13		
11.1 Disposal of your old appliance	13		
12 Customer Service	13		
12.1 Model number (E-Nr.) and production number (FD)	13		
12.2 Rating plate location.....	13		
13 STATEMENT OF LIMITED PRODUCT WARRANTY	13		
13.1 What this warranty covers & Who it applies to.....	13	13.3 Repair/replace as your exclusive remedy	14
13.2 How long the warranty lasts	13	13.4 Out of warranty product.....	14
		13.5 Warranty exclusions	14
		13.6 Obtaining warranty service	15
		13.7 Product information	15



IMPORTANT SAFETY INSTRUCTIONS

READ AND SAVE THESE INSTRUCTIONS

Read all of the instructions carefully before using the appliance. In order to reduce the risk of fire, electric shocks and personal injuries when using the appliance, follow the basic safety precautions, including the following safety instructions.

1.1 Safety definitions

Here you can find explanations of the safety signal words used in this manual.

WARNING

This indicates that death or serious injuries may occur as a result of non-observance of this warning.

CAUTION

This indicates that minor or moderate injuries may occur as a result of non-observance of this warning.

NOTICE:

This indicates that damage to the appliance or property may occur as a result of non-compliance with this advisory.

Note: This alerts you to important information and/or tips.

1.2 General information

This Use and Care Manual explains the basics of operating your appliance and those safety measures that must be followed. For complete and safe installation information, refer to the Installation Instructions included with the appliance.

All product manuals may be downloaded online at www.bosch-home.com/us/owner-support/owner-manuals.

INSTALLER: Please leave these instructions with this unit for the owner.

OWNER: Please retain these instructions for future reference. Read all safety instructions before operating the appliance. Have the installer show you where the electric circuit breaker is located so you know how and where to turn off the electricity to the appliance.

1.3 Safe use

WARNING

TO REDUCE THE RISK OF FIRE, ELECTRIC SHOCK, OR INJURY TO PERSONS, OBSERVE THE FOLLOWING:

- ▶ Use this unit only in the manner intended by the manufacturer. If you have questions, contact the manufacturer.
→ "Customer Service", Page 13
- ▶ Before servicing or cleaning the unit, switch power off at service panel and lock service panel. This will prevent power from being switched on accidentally. When the service panel cannot be locked, securely fasten a prominent warning device, such as a tag to the service panel.



WARNING: If the information in this manual is not followed exactly, a fire or explosion may result causing property damage, personal injury or death.

- DO NOT store or use gasoline or other flammable vapors and liquids in the vicinity of this or any other appliance.
- WHAT TO DO IF YOU SMELL GAS
 - DO NOT try to light any appliance.
 - DO NOT touch any electrical switch.
 - DO NOT use any phone in your building.
 - Immediately call your gas supplier from a neighbor's phone. Follow the gas supplier's instructions.
 - If you cannot reach your gas supplier, call the fire department.
- Installation and service must be performed by a qualified installer, service agency or the gas supplier.

CAUTION

For general ventilating use only.

- ▶ To avoid a fire or explosion hazard, do not use to exhaust hazardous or explosive materials and vapors.



IMPORTANT SAFETY INSTRUCTIONS

READ AND SAVE THESE INSTRUCTIONS

WARNING

TO REDUCE THE RISK OF A RANGE TOP GREASE FIRE

- ▶ Never Leave Surface Units Unattended at High Settings - Boilovers cause smoking and greasy spillovers that may ignite. Heat oils slowly on low or medium settings.
- ▶ Always turn hood ON when cooking at high heat.
- ▶ Clean ventilating fans frequently. Grease should not be allowed to accumulate on fan or filter.
- ▶ Use proper pan size. Always use cookware appropriate for the size of the surface element.
- ▶ Do not flambé under the extractor hood or work with a naked flame. When switched on, the extractor hood draws flames into the filter. There is a risk of fire due to deposits on the grease filter!

WARNING

Repairs should only be done by an authorized service provider. Improper repair of your appliance may result in risk of severe physical injury or death.

CAUTION

Grease left on filters can re-melt and move into the vent. Clean ventilating fans frequently. Grease should not be allowed to accumulate on fan, filters, or exhaust ducts.

- This appliance must be properly installed and grounded by a qualified technician. Connect only to properly grounded supply. Refer to installation instructions for details.
- Have the installer show you the location of the circuit breaker or fuse. Mark it for easy reference.
- This appliance is intended for normal family household use only. It is not approved for outdoor use. Use of this product in a commercial setting or if installed outdoors is not covered by the warranty. If you have any questions, contact the manufacturer.
- DO NOT store or use corrosive chemicals, vapors, flammables, or nonfood products in or near this appliance. It is specifically designed for use when heating or cooking food. The use of corrosive chemicals in heating or cleaning will damage the appliance and could result in injury.
- DO NOT operate this appliance if it is not working properly or if it has been damaged. Contact a qualified service provider.
- DO NOT repair or replace any part of the appliance unless specifically recommended in this manual.

- For safety reasons and to avoid potential equipment damage, do not hang cookware, fabrics, or other articles from any part of the appliance.
- Have an appropriate fire extinguisher available, nearby, highly visible and easily accessible near the cooking appliance.
- Always have a working smoke detector near the kitchen.
- Do Not Use Water on Grease Fires - Smother fire or flame or use dry chemical or foam-type extinguisher.
- Whenever possible, do not operate the ventilation system during a cooktop fire. However, do not reach through fire to turn it off.
- If your garments or hair catch fire, fall to the ground immediately and roll to extinguish the flames.
- Examine the appliance after unpacking it. In the event of transport damage, do not plug it in.

WARNING

To reduce the risk of fire, electric shock or injury to persons, do not use replacement parts that have not been recommended by the manufacturer (e.g. parts made at home using a 3D printer).

WARNING

While cooking food items, small amounts of certain by-products, such as particulate matter / soot, can be released. To minimize exposure to these substances:

- ▶ Always ensure proper ventilation by using an appropriate ventilation fan or hood vented to the outside and/or an open window.
- ▶ Always operate the unit according to the instructions in this manual.

WARNING

Overheated materials can cause fire or burns and may produce potentially harmful smoke or fumes.

- ▶ To prevent overheating, turn ventilation hood ON when heating grease, fats or frying using medium to high heat settings.
- ▶ Avoid heating empty pots and pans.
- ▶ Do not allow pans to boil dry.
- ▶ Do not allow aluminum foil, plastic, paper, or cloth to come in contact with a hot surface element, burner, or grate.

WARNING

Never leave the cooktop unattended when in use. Unattended cooking on a cooktop with fat or oil can be dangerous and may result in a fire. Boilovers cause smoking, and greasy spillovers may ignite.



IMPORTANT SAFETY INSTRUCTIONS

READ AND SAVE THESE INSTRUCTIONS

1.4 Child safety

This appliance is not intended for use by persons (including children) with reduced physical, sensory or mental capabilities, or lack of experience and knowledge, unless they have been given supervision or instruction concerning use of the appliance by a person responsible for their safety.

When children become old enough to use the appliance, it is the responsibility of the parents or legal guardians to ensure that they are instructed in safe practices by qualified persons.

Children should be supervised to ensure that they do not play with the appliance.

WARNING

Do not allow children to use this appliance unless closely supervised by an adult.

- ▶ Children and pets should not be left alone or unattended in the area where the appliance is in use. They should never be allowed to play in its vicinity, whether or not the appliance is in use.

Do not allow anyone to climb, stand, lean, sit, or hang on any part of an appliance.

CAUTION

Do not store items of interest to children in cabinets above an appliance or on the backguard of an appliance.

Children climbing on the appliance to reach items could be seriously injured.

1.5 State of California Proposition 65 Warnings

This product may contain a chemical known to the State of California, which can cause cancer or reproductive harm. Therefore, the packaging of your product may bear the following label as required by California:

STATE OF CALIFORNIA PROPOSITION 65 WARNING:



WARNING

Cancer and Reproductive Harm - www.P65Warnings.ca.gov

2 Preventing material damage

NOTICE:

Condensation may cause corrosion damage.

- ▶ To prevent condensation from building up, switch on the appliance during cooking.

If moisture gets into the controls, this may result in damage.

- ▶ Never clean controls with a wet cloth.

Incorrect cleaning damages the surfaces.

- ▶ Follow the cleaning instructions.
- ▶ Do not use harsh or abrasive cleaning agents.
- ▶ Clean stainless steel surfaces in the grain direction only.
- ▶ Never clean controls with stainless steel cleaners.

Condensation that flows back in may damage the appliance.

- ▶ To prevent condensate from returning, fit the exhaust air pipe with a 1° gradient from the appliance.

There is a risk of surface damage if you do not peel off the protective film.

- ▶ Remove the protective film from all parts of the appliance before using for the first time.

3 Environmental protection and energy-saving

3.1 Disposal of packaging

The packaging materials are environmentally compatible and can be recycled.

- ▶ Sort the individual components by type and dispose of them separately.

3.2 Saving energy

If you follow these instructions, your appliance will use less power.

Clean or replace the filters at the specified intervals, or as frequently as needed.

- ✓ The effectiveness of the filters is retained.

Switch off the lighting if you no longer require it.

- ✓ When the lighting is switched off, it does not consume any energy.

Put the cooking lid on.

- ✓ The cooking vapors and condensation are reduced.

Only use the additional functions if required.

- ✓ Switching off additional functions reduces power consumption.

4 Operating modes

4.1 Exhaust-air mode

The air that is drawn in is cleaned by the grease filters and conducted to the outside via a duct system.



The air must not be discharged into a flue that is used for exhaust fumes from appliances burning gas or other fuels (not applicable for recirculation appliances).

- If the exhaust air is to be conducted into a non-functioning smoke or exhaust gas flue, you must obtain the consent of the responsible area heating inspector.
- If the exhaust air is conducted through the outer wall, a telescopic wall box should be used.

5 Familiarizing yourself with your appliance

This Use and Care Manual covers several models. Your model may have some but not all of the features listed.

5.1 Appliance

Here you can find an overview of the parts of your appliance.

Note: The graphics are representative. Your appliance may have different graphic or design appearances.

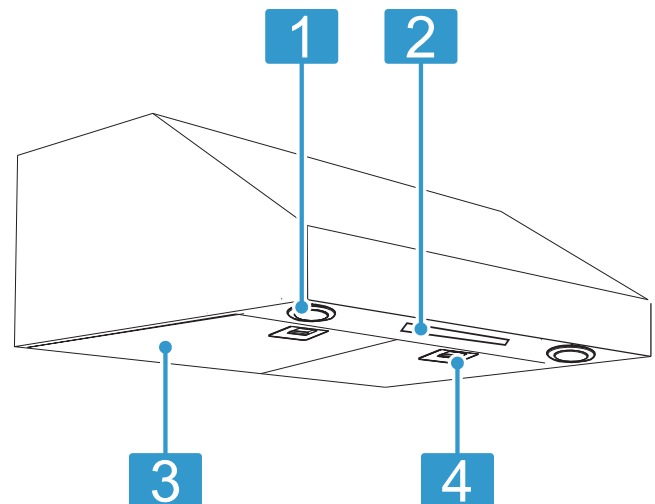

1 LED lights (2x)

2 Control panel

3 Grease filter (2x)

4 Filter latch (2x)

5.2 Touch keys

You can use the control panel to configure all functions of your appliance and to obtain information about the operating status.

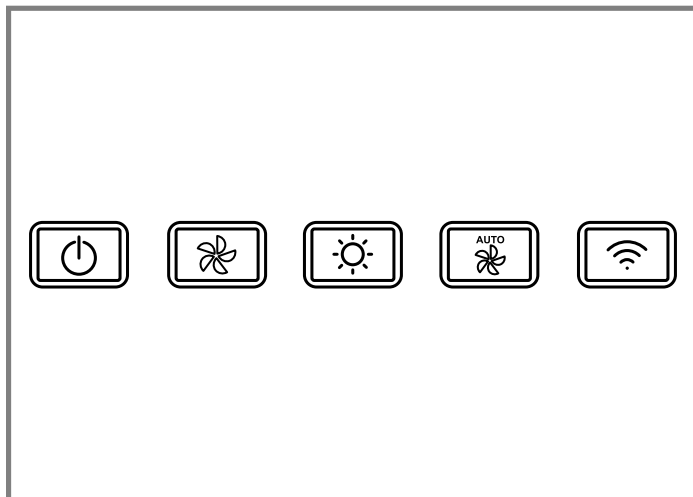

When a button is pressed a beep sounds and the button lights up.

Button	Function
	Main switch Turns the appliance on or off
	Fan control 4 speed levels: <ul style="list-style-type: none"> ■ Low speed ■ Medium-low speed ■ Medium-high speed ■ High
	Light control 2 levels: <ul style="list-style-type: none"> ■ Low ■ High
	Automatic mode
	Home Connect®

6 Accessories

Accessories are available from Customer Service, specialist retailers or online. You should only use original accessories as they are specially designed for your appliance.

Accessories are appliance-specific. When purchasing, always check for compatibility with your appliance model number (E no.). → *Page 13*

You can find out which accessory is available for your appliance in our catalog, the online shop or the Customer Service.

www.bosch-home.com

7 Basic Operation

7.1 For better results

Follow these recommendations to achieve better ventilation results.

- Turn on the blower for about 5 minutes before cooking in order to establish air currents upward through the hood. Thus when heat, smoke, moisture, grease and cooking odors are produced, they will be carried outside instead of drifting into other rooms.
- Use the lower speed levels for normal use and the higher speed levels for strong odors or fumes.
- Drafts across the range or cooktop will reduce the effectiveness of the hood. Such drafts should be prevented when possible.
- Ventilation is done best where the only air currents are those created by the blower itself.
- Regular use of the hood while cooking helps keep the kitchen comfortable and less humid.
- Use a rear burner when browning or pan frying meat.
- For optimal performance, the width of the hood should equal that of the cooktop or rangetop or exceed it by 3" (76 mm) on either side.

7.2 Turning the appliance on or off

1. Press .
- ✓ All functions turn on with the last saved settings.
2. To turn the appliance off press .

7.3 Setting the fan speed

You can turn on the fan directly with the button, or with the button.

1. Press , while the appliance is off.
 - ✓ The fan turns on with the last saved fan speed.
 - ✓ If there is no saved fan speed, the fan turns on with fan speed LOW.
2. To change the fan speed press repeatedly until the desired fan speed is reached.
 - ✓ Each time you press the fan speed increases to the next higher level.
 - ✓ When the fan speed is set to HIGH, pressing will turn the fan off.

7.4 Turning off the fan

1. Press repeatedly until the fan turns off.
2. To save the current fan speed press and hold until the fan turns off.

7.5 Turning the light on or off



You can turn on the light directly with the button, or with the button.

1. Press once.
- ✓ The light turns on with the last saved light intensity.

- ✓ If there is no saved light intensity, the light turns on with intensity LOW.
- 2. To change the light intensity press ☼ again.
- ✓ The light intensity changes to HIGH.
- 3. You have two options to turn off the light:
 - Press ☼ repeatedly until the light turns off.
 - To save the light intensity, press and hold ☼ until the light turns off.

7.6 Automatic mode

With automatic mode, the hood control monitors the amount of heat emitted, and automatically turns the fan on or off.



- ▶ To activate automatic mode, press  while the appliance is turned off.
- ✓ The  button light turns on.
- ✓ The fan starts automatically when heat from a cooking process is detected.
- ✓ The fan speed is adjusted automatically.
- ✓ When no more heat is detected the fan turns off. The fan may run on for a short period of time until the cooking surface has cooled down sufficiently.

Notes



- The  button light turns off, when the appliance has been turned off for more than 3 minutes. The automatic mode remains active.
- The heat emitted from the cooking surface may change when you remove cookware from the cooking surface, or add cold food to the cookware. This means that the fan speed may be adjusted.

Changing the fan speed during automatic mode

You can adjust the fan speed manually while the automatic mode is active.

1. Press  to adjust the fan speed.
 - ✓ The automatic mode is paused.
 - ✓ The  button light turns off.
2. Press  to turn the appliance off.
 - ✓ The automatic mode is reactivated.

Turning off automatic mode

- ▶ Press and hold  until the  button light goes out.

7.7 Clean filter reminder

A timer monitors the hours the appliance has been in operation. When it is time to clean the filters, the light of the  button will flash slowly for 30 seconds when you turn off the appliance.

1. Clean the filters and hood as described in this manual.
2. To reset the timer after cleaning, press and hold  while it is flashing until the flashing stops.

7.8 Turning the button beep on or off

Requirement: The fan and lights are turned off.

- ▶ Press and hold  for 5 seconds.

7.9 Heat sensor

Your appliance is equipped with a heat sensor thermostat. This thermostat is a device that turns on or speeds up the blower if it senses excessive heat above the cooking surface.

- If the blower is OFF - the thermostat turns on the blower at high speed.
- If the blower is ON at a lower speed setting - the thermostat turns the blower up to HIGH speed.
- When the temperature level drops to normal, the blower returns to its original setting.

Notes

- When the heat sensor is activated, the fan key backlight flashes slowly and the fan speed cannot be changed.
- The heat sensor thermostat can start the blower even if the appliance is turned OFF. In this case it is not possible to turn the hood off with the control panel. If you must stop the blower you can use the main power switch.

→ "Turning off the main power switch", Page 9

8 Home Connect®

This appliance may be network-capable. Connecting your appliance to a mobile device lets you control its functions via the Home Connect® app, adjust its basic settings and monitor its operating status.

The Home Connect® services are not available in every country. The availability of the Home Connect® function depends on the availability of Home Connect® services in your country. You can find information on this at: www.home-connect.com.

The Home Connect® app guides you through the entire registration process. Follow the instructions in the Home Connect® app to implement the settings.

Tip: Follow the instructions in the Home Connect® app as well.

Notes

- Also note the safety information in this instruction manual and ensure that it is also observed when operating the appliance using the Home Connect® app.
- Operating the appliance on the appliance itself always takes priority. It is not possible to operate the appliance using the Home Connect® app during this time.
- In networked standby mode, the appliance requires a maximum of 2 watts.
- If you need your device's MAC address to connect to your home network, you can find this next to the rating plate. → Page 13

8.1 Home Connect® settings

Adapt Home Connect® to your needs. You can find the Home Connect® settings in the basic settings for your appliance. Which settings the display shows will depend on whether Home Connect® has been set up and whether the appliance is connected to your home network.

Setting up Home Connect®

Requirements

- The appliance is connected to the power supply and is switched on.
- You have a mobile device with a current version of the iOS or Android operating system, e.g. a smartphone.
- The Home Connect® app is installed on your mobile device.
- The appliance receives signals from the WLAN home network (Wi-Fi) at its installation location.
- The mobile device and the appliance are within range of your home network's Wi-Fi signal.

1. Open the Home Connect® app and scan the following QR code.



2. Follow the instructions in the Home Connect® app.

8.2 Software update

Your appliance's software can be updated using the software update function, e.g. for the purposes of optimization, troubleshooting or security updates.

To do this, you must be a registered Home Connect® user, have installed the app on your mobile device and be connected to the Home Connect® server.

As soon as a software update is available, you will be informed via the Home Connect® app and will be able to start the software update via the app. Once the update has been successfully downloaded, you can start installing it via the Home Connect® app if you are in your home network (Wi-Fi). The Home Connect® app informs you once the installation is successful.

Notes

- The software update consists of two steps.
 - The first step is the download.
 - The second step is the installation on your appliance.
- You can continue to use your appliance as normal while updates are downloading. Depending on your personal settings in the app, software updates can also be set to download automatically.

- Installation takes a few minutes. You cannot use your appliance during installation.
- We recommend that you install security updates as soon as possible.

8.3 Data Protection

Please read this information on data protection.

The first time your appliance is registered on a home network connected to the Internet, your appliance transmits the following types of data to the Home Connect® server (initial registration):

- Unique appliance identification (consisting of appliance codes as well as the MAC address of the installed Wi-Fi communication module).
- Security certificate of the Wi-Fi communication module (to ensure a secure data connection).
- The current software and hardware version of your home appliance.
- Status of any previous reset to factory settings.

This initial registration prepares the Home Connect® functions for use and is only required when you want to use the Home Connect® functions for the first time.

Note: Please note that the Home Connect® functions can only be used in conjunction with the Home Connect® app. Information on data protection can be retrieved in the Home Connect® app.

9 Cleaning and maintenance

To keep your appliance working efficiently for a long time, it is important to clean and maintain it carefully.

9.1 Cleaning agents

You can obtain suitable cleaning products from Customer Service or the online shop.

NOTICE:

Unsuitable cleaning agents may damage the surfaces of the appliance.

- ▶ Do not use strong or abrasive cleaning agents.
- ▶ Do not use cleaning agents with a high alcohol content.
- ▶ Do not use hard scouring pads or cleaning sponges.
- ▶ Only use glass cleaners, glass scrapers or stainless steel care products if recommended in the cleaning instructions for the relevant part.
- ▶ Wash sponge cloths thoroughly before use.

9.2 Turning off the main power switch

⚠ WARNING

To avoid the risk of burns, DO NOT reach through fire or over hot surfaces to turn off the hood.

1. Remove the grease filters.

- Turn the main power switch to the OFF position. The main power switch is located inside the hood behind the control panel.

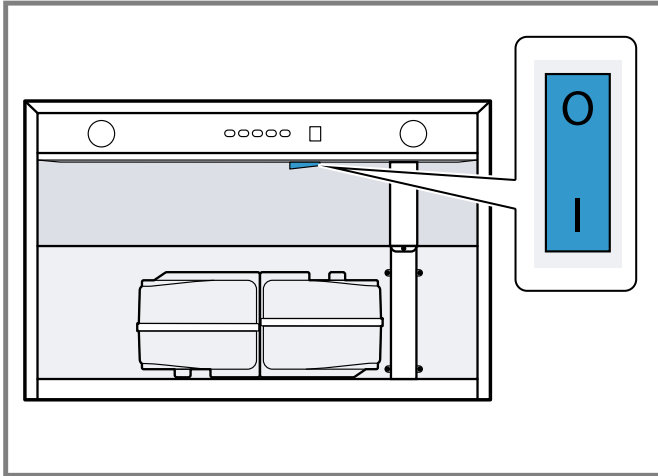

Main power switch position	Function
I	ON
O	OFF

9.3 Cleaning the grease filters

The grease filters filter the grease from the cooking vapors. Regularly cleaned grease filters help ensure a high level of grease separation.

⚠ WARNING

- Grease deposits in the grease filter can ignite.
- ▶ Clean the grease filter at least every two months.
 - ▶ Never operate the appliance without the grease filter.

⚠ WARNING

Be sure the entire appliance (including the grease filters and light bulbs, if applicable) has cooled and grease has solidified before attempting to clean any part of the appliance.

⚠ WARNING

Do not reach inside the hood, there can be sharp points and hidden edges.

Removing the grease filters

NOTICE:

- Falling grease filters may damage the cooktop below.
- ▶ Grip below the grease filter with one hand.

- Open the filter latch, then push the filter down ① and tilt it out ②.

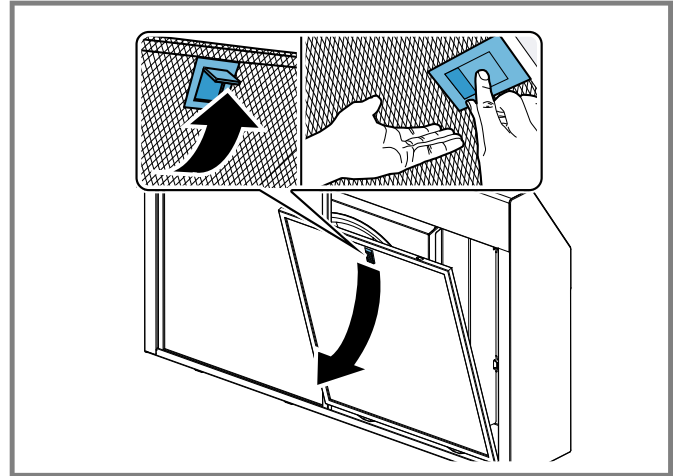

- Remove the grease filters from the holders. To prevent grease from dripping, hold the grease filter horizontally.

Cleaning the grease filters manually

Requirement: The grease filters have been removed.

- Observe the information regarding the cleaning agents.
- Soak the grease filter in hot soapy water. Use special degreaser solvent for stubborn dirt. You can purchase degreaser from Customer Service or the online shop.
- Use a brush to clean the grease filters.
- Rinse the grease filters thoroughly.
- Allow the grease filters to drip and dry.

Cleaning the grease filters in the dishwasher

Note: A slight discoloration is possible when cleaning the grease filters in the dishwasher. This does not affect the performance of the grease filters.

- Observe the information regarding the cleaning agents.
- Place the grease filters loosely into the dishwasher. Do not clean heavily soiled grease filters with cookware. Use special degreaser solvent for stubborn dirt. You can purchase degreaser from Customer Service or the online shop.
- Start the dishwasher. Select a temperature of no more than 160°F (70°C.)
- Allow the grease filters to drip and dry.

Reinstalling the grease filters

NOTICE:

- Falling grease filters may damage the cooktop below.
- ▶ Grip below the grease filter with one hand.

- Insert the grease filters.
- Fold the grease filters upwards and engage the locks.
- Ensure that the locks engage.

9.4 Cleaning recommendations

Area	Cleaning agents
Stainless steel	<p data-bbox="240 197 472 226">Warm soapy water:</p> <ul style="list-style-type: none"> <li data-bbox="240 228 764 289">■ Clean with a non-abrasive, non-sponge dish towel and dry with a clean, soft towel. <li data-bbox="240 291 764 352">■ Clean stainless steel surfaces in the grain direction only. <li data-bbox="240 354 781 478">■ Do not use cellulose sponges. Some sponges are processed with salt and can cause corrosion by leaving salt deposits on the metal. <li data-bbox="240 480 743 573">■ Do not allow any cleaning compounds to remain in contact with stainless steel for extended periods. <li data-bbox="240 575 695 604">■ Do not use chlorine-based cleaners. <li data-bbox="240 606 773 699">■ To remove fingerprints and produce added shine, use a stainless steel cleaner or conditioner. <p data-bbox="267 701 773 800">The Bosch Stainless Steel Conditioner can be purchased online (US only) at: www.bosch-home.com/us/shop</p>
Painted surfaces	<p data-bbox="240 812 472 842">Warm soapy water:</p> <ul style="list-style-type: none"> <li data-bbox="240 844 760 905">■ Clean with a non-abrasive, non-sponge dish towel and dry with a clean, soft towel. <li data-bbox="240 907 688 936">■ Do not use stainless steel cleaners.
Aluminum and plastic	<p data-bbox="240 949 412 978">Glass cleaner:</p> <ul style="list-style-type: none"> <li data-bbox="240 980 537 1010">■ Clean with a soft cloth.
Glass	<p data-bbox="240 1054 412 1083">Glass cleaner:</p> <ul style="list-style-type: none"> <li data-bbox="240 1085 764 1146">■ Clean with a soft cloth. Do not use a glass scraper.
Controls	<p data-bbox="240 1159 472 1188">Warm soapy water:</p> <ul style="list-style-type: none"> <li data-bbox="240 1190 764 1251">■ Clean with a non-abrasive, non-sponge dish towel and dry with a clean, soft towel. <li data-bbox="240 1253 773 1346">■ Risk of damage to electronics due to moisture penetration. Never clean controls with a wet cloth. <li data-bbox="240 1348 688 1377">■ Do not use stainless steel cleaners.

10 Troubleshooting

You can eliminate minor issues on your appliance yourself. Please read the information on eliminating issues before contacting Customer Service. This may avoid unnecessary repair visits.

⚠ WARNING

Improper repairs are dangerous.

- ▶ Repairs to the appliance should only be performed by authorized service providers.

- ▶ If the power cord of this appliance becomes damaged, it must be replaced by the manufacturer, the manufacturer's Customer Service, or an authorized service provider in order to prevent injury.
- ▶ Only original spare parts may be used to repair the appliance.
- ▶ If the appliance has an issue, call Customer Service.

Issue	Cause and troubleshooting
Noise during operation.	Some noise is normal due to vibration and air movement. <ul style="list-style-type: none"> ▶ This is normal. There is no action required.
	Excessive noise can indicate an issue with installation. <ol style="list-style-type: none"> 1. Excessive noise could indicate one of the following issues: <ul style="list-style-type: none"> – Ductwork is too small / undersized – Ductwork is too large / oversized – Ductwork is loose – Transition is too small or is loose – Wood screws are not fully tightened – Loose screws in trim parts, etc. 2. Check the Installation Instructions to verify that the ductwork is the proper size. 3. Tighten screws.
Noise when the appliance is turned off.	The backflow flap on the outside of the duct wall cap moves with the wind. <ul style="list-style-type: none"> ▶ This is normal. There is no action required.
Lights and fan blower do not work.	The circuit breaker has tripped. <ol style="list-style-type: none"> 1. Check circuit breaker or fuse box to your house. 2. Make sure there is proper electrical power to the appliance.
Fan blower does not work.	The electric wiring is incorrectly connected. <ul style="list-style-type: none"> ▶ See the Installation Instructions for more information.
The hood causes the breaker to trip.	The electric wiring is incorrectly connected. <ul style="list-style-type: none"> ▶ See the Installation Instructions for more information. The circuit is not sufficient. <ul style="list-style-type: none"> ▶ See the Installation Instructions for more information.
The hood is not venting properly.	The hood might be too high from the cooktop. <hr/> The hood may not be centered above the cooktop. <hr/> The make up air is not sufficient. <hr/> The wind from opened windows or opened doors in the surrounding area is affecting the ventilation of the hood. <ul style="list-style-type: none"> ▶ Close all the windows and doors to eliminate the outside air flow. <hr/> There is a blockage in the duct opening or ductwork. <ul style="list-style-type: none"> ▶ Remove all blockage from the ductwork or duct opening. <hr/> Duct length might be too long, too many elbows, "back to back" elbows, or too small roof. <ul style="list-style-type: none"> ▶ See the Installation Instructions for more information.

11 Disposal

11.1 Disposal of your old appliance

Environmentally compatible disposal allows valuable raw materials to be recycled.

- ▶ Dispose of the appliance in an environmentally responsible manner.

Information about current disposal methods can be obtained from your specialist dealer or local authority.

12 Customer Service

With any warranty repair, we will make sure your appliance is repaired by an authorized service provider using genuine replacement parts. We use only genuine replacement parts for all repairs.

Detailed information on the warranty period and terms of warranty can be found in the Statement of Limited Product Warranty, from your retailer, or on our website.

If you contact Customer Service, you will need the model number (E-Nr.) and the production number (FD) of your appliance.

The LED light sources are available as a spare part and should only be replaced by an authorized service provider.

USA:

1-800-944-2904

www.bosch-home.com/us/owner-support/get-support

www.bosch-home.com/us/shop

CA:

1-800-944-2904

www.bosch-home.ca/en/service/get-support

www.bosch-home.ca/en/service/cleaners-and-accessories

For assistance with connecting to Home Connect®, you can also view instructions here:

www.home-connect.com/us/en/help-support/set-up

12.1 Model number (E-Nr.) and production number (FD)

You can find the model number (E-Nr.) and the production number (FD) on the appliance's rating plate.

Making a note of your appliance's details and the Customer Service telephone number will enable you to find them again quickly.

12.2 Rating plate location

The data rating plate is located on the frame behind the filter. Remove the filter to view it (see figure below for an example).

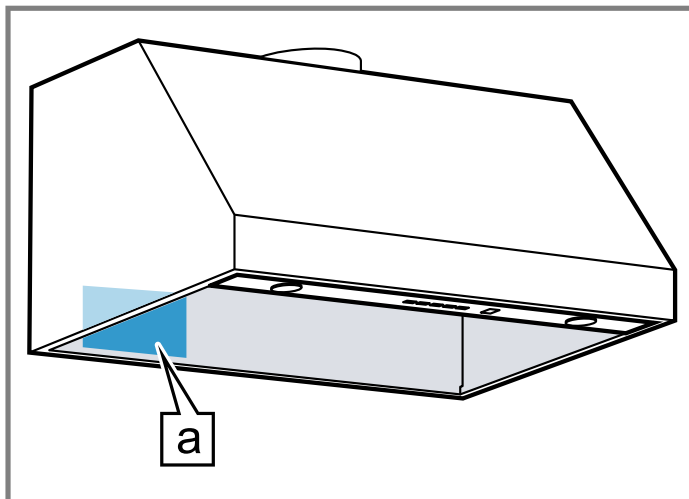

a Rating plate

13 STATEMENT OF LIMITED PRODUCT WARRANTY

13.1 What this warranty covers & Who it applies to

The limited warranty provided by BSH Home Appliances ("Bosch") in this Statement of Limited Product Warranty applies only to the Bosch appliance sold to you ("Product"), provided that the Product was purchased:

- For your normal, household (non-commercial) use, and has in fact at all times only been used for normal household purposes.
- New at retail from a BSH authorized dealer or directly from BSH (not a display, "as is", or previously returned model), and not for resale, or commercial use.
- Within the United States or Canada, and has at all times remained within the country of original purchase.

The warranties stated herein apply to the original purchaser of the product warranted herein and to each succeeding owner of the product purchased for ordinary home use during the term of the warranty. Please make sure to register your Product; while not necessary to effectuate warranty coverage, it is the best way for Bosch to notify you in the unlikely event of a safety notice or product recall.

13.2 How long the warranty lasts

Bosch warrants that the Product is free from defects in materials and workmanship for a period of three hundred and sixty-five (365) days from the date of the original delivery. The foregoing timeline begins to run upon the date of the original delivery, and shall not be stalled, tolled, extended, or suspended, for any reason whatsoever. This

Product is also warranted to be free from **cosmetic** defects in material and workmanship (such as scratches of stainless steel, paint/porcelain blemishes, chips, dents, or other damage to the finish) of the Product, for a period of thirty (30) days from the date of delivery or closing date for new construction. This **cosmetic** warranty excludes slight color variations due to inherent differences in painted and porcelain parts, as well as differences caused by kitchen lighting, product location, or other similar factors. This **cosmetic** warranty specifically excludes any display, floor, "As Is", or "B" stock appliances.

13.3 Repair/replace as your exclusive remedy

During this warranty period, Bosch or one of its authorized service providers will repair your Product without charge to you (subject to certain limitations stated herein) if your Product proves to have been manufactured with a defect in materials or workmanship. If reasonable attempts to repair the Product have been made without success, then Bosch will replace your Product (upgraded models may be available to you, in Bosch's sole discretion, for an additional charge). Nothing in this warranty requires damaged or defective parts to be replaced with parts of a different type or design than the original part. All removed parts and components shall become the property of Bosch at its sole option. All replaced and/or repaired parts shall assume the identity of the original part for purposes of this warranty and this warranty shall not be extended with respect to such parts. Bosch's sole liability and responsibility hereunder is to repair manufacturer-defective Product only, using a Bosch authorized service provider during normal business hours. For safety and property damage concerns, Bosch highly recommends that you do not attempt to repair the Product yourself, or use a non-authorized service provider; Bosch will have no responsibility or liability for damage resulting from repairs or work performed by a non-authorized service provider. Authorized service providers are those persons or companies that have been specially trained on Bosch products, and who possess, in Bosch's opinion, a superior reputation for customer service and technical ability (note that they are independent entities and are not agents, partners, affiliates or representatives of Bosch). Nevertheless, taking your product to be serviced by a repair shop that is not affiliated with or an authorized dealer of Bosch will not void this warranty. Also, using third-party parts will not void this warranty. Notwithstanding the foregoing, Bosch will not incur any liability, or have responsibility, for the Product if it is located in a remote area (more than 100 miles from an authorized service provider) or is reasonably inaccessible, hazardous, threatening, or treacherous locale, surroundings, or environment; in any such event, if you request, Bosch would still pay for labor and parts and ship the parts to the nearest authorized service provider, but you would still be fully liable and responsible for any travel time or other special charges by the service company, assuming they agree to make the service call. Further, to

the extent you have installed the Product in a difficult-to-access location or have otherwise installed temporary or permanent fixtures that create barriers to accessing or removing the Product, Bosch will not incur any liability for, or have responsibility, for work or costs associated with moving the Product or otherwise creating access to the Product in order to repair or replace it. All such costs shall be your sole responsibility.

13.4 Out of warranty product

Bosch is under no obligation, at law or otherwise, to provide you with any concessions, including repairs, prorates, or Product replacement, once this warranty has expired.

13.5 Warranty exclusions

The warranty coverage described herein excludes all defects or damage that are not the direct fault of Bosch, including without limitation, one or more of the following:

- Use of the Product in anything other than its normal, customary and intended manner (including without limitation, any form of commercial use, use or storage of an indoor product outdoors, use of the Product in conjunction with air or water-going vessels).
- Any party's willful misconduct, negligence, misuse, abuse, accidents, neglect, improper operation, failure to maintain, improper or negligent installation, tampering, failure to follow operating instructions, mishandling, unauthorized service (including selfperformed "fixing" or exploration of the appliance's internal workings).
- Adjustment, alteration or modification of any kind.
- A failure to comply with any applicable state, local, city, or county electrical, plumbing and/or building codes, regulations, or laws, including failure to install the product in strict conformity with local fire and building codes and regulations.
- Ordinary wear and tear, spills of food, liquid, grease accumulations, or other substances that accumulate on, in, or around the Product.
- Any external, elemental and/or environmental forces and factors, including without limitation, rain, wind, sand, floods, fires, mud slides, freezing temperatures, excessive moisture or extended exposure to humidity, lightning, power surges, structural failures surrounding the appliance, and acts of God.
- Service calls to correct the installation of your Product, to instruct you how to use your Product, to replace house fuses or correct house wiring or plumbing.
- Removal and replacement of trim or decorative panels that interfere with servicing the Product.
- Damage or defects caused by labor or parts installed by any non-authorized service provider, unless approved by Bosch before service is performed.

In no event shall Bosch have any liability or responsibility whatsoever for damage to surrounding property, including cabinetry, floors, ceilings, and other structures or objects around the Product. Also excluded from this warranty are Products, on which the serial numbers have been altered,

defaced, or removed; service visits to teach you how to use the Product, or visits where there is nothing wrong with the Product; correction of installation problems (you are solely responsible for any structure and setting for the Product, including all electrical, plumbing or other connecting facilities, for proper foundation/flooring, and for any alterations including without limitation cabinetry, walls, floors, shelving, etc.); and resetting of breakers or fuses. TO THE EXTENT ALLOWED BY LAW, THIS WARRANTY SETS OUT YOUR EXCLUSIVE REMEDIES WITH RESPECT TO PRODUCT, WHETHER THE CLAIM ARISES IN CONTRACT OR TORT (INCLUDING STRICT LIABILITY, OR NEGLIGENCE) OR OTHERWISE. THIS WARRANTY IS IN LIEU OF ALL OTHER WARRANTIES, WHETHER EXPRESS OR IMPLIED. ANY WARRANTY IMPLIED BY LAW, WHETHER FOR MERCHANTABILITY OR FITNESS FOR A PARTICULAR PURPOSE, OR OTHERWISE, SHALL BE EFFECTIVE ONLY FOR THE PERIOD THAT THIS EXPRESS LIMITED WARRANTY IS EFFECTIVE. IN NO EVENT WILL THE MANUFACTURER BE LIABLE FOR CONSEQUENTIAL, SPECIAL, INCIDENTAL, INDIRECT, "BUSINESS LOSS", AND/OR PUNITIVE DAMAGES, LOSSES, OR EXPENSES, INCLUDING WITHOUT LIMITATION TIME AWAY FROM WORK, HOTELS AND/OR RESTAURANT MEALS, REMODELLING EXPENSES IN EXCESS OF DIRECT DAMAGES WHICH ARE DEFINITELY CAUSED EXCLUSIVELY BY BOSCH, OR OTHERWISE. SOME STATES DO NOT ALLOW THE EXCLUSION OR LIMITATION OF INCIDENTAL OR CONSEQUENTIAL DAMAGES, AND SOME STATES DO NOT ALLOW LIMITATIONS ON HOW LONG AN IMPLIED WARRANTY LASTS, SO THE ABOVE EXCLUSIONS OR LIMITATIONS MAY NOT APPLY TO YOU. THIS WARRANTY GIVES YOU SPECIFIC LEGAL RIGHTS, AND YOU MAY ALSO HAVE OTHER RIGHTS WHICH VARY FROM STATE TO STATE.

No attempt to alter, modify or amend this warranty shall be effective unless authorized in writing by an officer of BSH.

13.6 Obtaining warranty service

To obtain warranty service for your product, you should contact Bosch Customer Support at 1-800-944-2904 to schedule a repair.

13.7 Product information

For handy reference, copy the information below from the rating plate. Keep your invoice and/or delivery documents for warranty validation.

Model number (E-Nr.)
Production number (FD)
Date of delivery

Table des matières

1 IMPORTANTES CONSIGNES DE SÉCURITÉ	17		
1.1 Définitions des termes de sécurité	17	13.2 Durée de la garantie.....	29
1.2 Informations générales.....	17	13.3 Réparation ou remplacement : votre recours exclusif	30
1.3 Utilisation sécuritaire	17	13.4 Produit hors garantie	30
1.4 Sécurité des enfants	19	13.5 Exclusions de garantie	30
1.5 Mises en garde conformément à la proposition 65 de l'État de Californie	20	13.6 Obtention du service de garantie.....	31
2 Prévenir les dommages matériels	21	13.7 Information sur le produit.....	31
3 Protection de l'environnement et économies	21		
3.1 Mise au rebut de l'emballage	21		
3.2 Économiser de l'énergie.....	21		
4 Modes de fonctionnement	21		
4.1 Mode d'extraction d'air	21		
5 Description de l'appareil	21		
5.1 Électroménager.....	21		
5.2 Touches tactiles.....	22		
6 Accessoires.....	22		
7 Opération de base.....	22		
7.1 Pour de meilleurs résultats.....	22		
7.2 Allumer ou éteindre l'appareil	22		
7.3 Réglage de la vitesse du ventilateur.....	22		
7.4 Éteindre le ventilateur	23		
7.5 Allumer ou éteindre la lumière.....	23		
7.6 Mode automatique	23		
7.7 Rappel de nettoyage du filtre	23		
7.8 Activer ou désactiver le bip des boutons	23		
7.9 Capteur de chaleur.....	23		
8 Home Connect®	24		
8.1 Home Connect® Réglages	24		
8.2 Mise à jour logicielle.....	24		
8.3 Protection des données	24		
9 Nettoyage et entretien	25		
9.1 Produits de nettoyage	25		
9.2 Éteindre l'interrupteur d'alimentation principal	25		
9.3 Nettoyage des filtres à graisse	25		
9.4 Recommandations en matière de nettoyage	26		
10 Dépannage	28		
11 Élimination	29		
11.1 Éliminer un appareil usagé.....	29		
12 Service à la clientèle.....	29		
12.1 Numéro de modèle (E-Nr.) et numéro de fabrication (FD)	29		
12.2 Emplacement de la plaque signalétique.....	29		
13 ÉNONCÉ DE LA GARANTIE LIMITÉE DU PRODUIT.....	29		
13.1 Couverture de la garantie limitée.....	29		



IMPORTANTES CONSIGNES DE SÉCURITÉ

LIRE ET CONSERVER CES INSTRUCTIONS

Lisez attentivement toutes les instructions avant d'utiliser l'appareil. Afin de réduire les risques d'incendie, d'électrocution et de blessures corporelles lorsque vous utilisez l'appareil, suivez les précautions de base, et notamment les consignes de sécurité suivantes.

1.1 Définitions des termes de sécurité

Vous trouverez ici des explications sur les mots de signalisation de sécurité utilisés dans ce manuel.

AVERTISSEMENT

Signale un risque de mort ou de blessure grave si l'avertissement n'est pas respecté.

MISE EN GARDE

Signale un risque de blessures mineures ou modérées si l'avertissement n'est pas respecté.

AVIS :

Ceci indique que la non-conformité à cet avis de sécurité peut entraîner des dégâts matériels ou endommager l'appareil.

Remarque : Ceci vous signale des informations et/ou indications importantes.

1.2 Informations générales

Ce manuel explique les principes de base du fonctionnement de votre appareil et les mesures de sécurité à suivre. Pour des informations d'installation complètes et sûres, reportez-vous aux instructions d'installation fournies avec l'appareil.

Tous les manuels des produits peuvent être téléchargés en ligne à l'adresse www.bosch-home.ca/fr/service/manuels-utilisateur.

INSTALLATEUR : Prière de laisser ces instructions d'installation avec cet appareil à l'intention du propriétaire.

PROPRIÉTAIRE : Prière de conserver ces instructions pour référence ultérieure. Lisez toutes les consignes de sécurité avant d'utiliser l'appareil. Demandez à l'installateur de vous montrer où se trouve le disjoncteur électrique afin que vous sachiez comment et où couper l'électricité de l'appareil.

1.3 Utilisation sécuritaire

AVERTISSEMENT

POUR RÉDUIRE LE RISQUE D'INCENDIE, D'ÉLECTROCUTION OU DE BLESSURES, RESPECTER LES INDICATIONS SUIVANTES :

- ▶ Utilisez cet appareil uniquement de la façon recommandée par le fabricant. Pour toutes questions, veuillez contacter le fabricant.
→ "Service à la clientèle", Page 29
- ▶ Avant d'entretenir ou de nettoyer l'appareil, coupez l'alimentation au niveau du panneau de service et verrouillez le panneau de service. Cela empêchera la mise sous tension accidentelle. Lorsque le panneau de service ne peut pas être verrouillé, fixer un accessoire d'avertissement visible et adéquat, comme une étiquette, au panneau de service.



IMPORTANTES CONSIGNES DE SÉCURITÉ

LIRE ET CONSERVER CES INSTRUCTIONS

AVERTISSEMENT



Si vous ne suivez pas rigoureusement les renseignements fournis dans le présent guide, des risques d'incendie ou d'explosion sont susceptibles de causer des dommages matériels, des blessures ou la mort.

- N'entreposez pas et n'utilisez pas d'essence ou d'autres produits inflammables sous forme de liquide ou de vapeur à proximité de la table de cuisson ou de tout autre appareil.
- SI VOUS DÉTECTEZ UNE ODEUR DE GAZ
 - N'allumez aucun appareil.
 - Ne touchez pas aux interrupteurs électriques.
 - N'utilisez pas les téléphones du bâtiment où vous trouvez.
 - Appelez immédiatement votre société gazière chez un voisin et suivez les instructions qu'elle vous donne.
 - Si vous n'arrivez pas à contacter votre société gazière, appelez le service d'incendie.
- L'installation et les travaux d'entretien doivent être réalisés par un installateur qualifié, un centre de réparation agréé ou une société gazière.

MISE EN GARDE

Uniquement aux fins de ventilation générale.

- ▶ Pour éviter tout risque d'incendie ou d'explosion, ne pas utiliser pour évacuer des matières et des vapeurs dangereuses ou explosives.

AVERTISSEMENT

POUR RÉDUIRE LE RISQUE D'UN INCENDIE DE GRAISSE AU-DESSUS DE LA CUISINIÈRE

- ▶ Ne laissez jamais la surface de cuisson sans surveillance à des températures élevées - Les débordements provoquent de la fumée et des débordements graisseux qui peuvent s'enflammer. Chauffez l'huile lentement à feu doux ou moyen.
- ▶ Faites toujours fonctionner la hotte lorsque vous cuisinez à feu vif.

- ▶ Nettoyez régulièrement les ventilateurs. Ne pas laisser la graisse s'accumuler sur le ventilateur ou sur le filtre.
- ▶ Utilisez une taille de casserole appropriée. Toujours utiliser des ustensiles de cuisson adaptés à la taille de l'élément de surface.
- ▶ Ne flambez jamais sous la hotte aspirante et ne travaillez jamais avec une flamme nue. Une hotte aspirante en marche aspire les flammes dans le filtre. Les dépôts de graisse sur les filtres risquent alors de s'enflammer!

AVERTISSEMENT

Les réparations ne doivent être effectuées que par un fournisseur de services agréé. Toute réparation inadéquate de votre appareil peut entraîner un risque de blessure grave ou de mort.

MISE EN GARDE

La graisse laissée sur les filtres peut fondre à nouveau et pénétrer dans l'évent. Nettoyez régulièrement les ventilateurs. La graisse ne doit pas s'accumuler sur le ventilateur, les filtres ou les conduits d'évacuation.

- L'appareil doit être correctement installé et mis à la terre par un technicien qualifié. Connectez uniquement à une alimentation correctement mise à la terre. Reportez-vous aux instructions d'installation pour plus de détails.
- Demander à l'installateur de vous montrer où se trouve le disjoncteur ou le fusible. Identifiez sa position pour pouvoir le retrouver facilement.
- Cet appareil électroménager est conçu uniquement pour un usage domestique habituel. Il n'est pas approuvé pour une utilisation en extérieur. L'utilisation de ce produit dans un cadre commercial ou s'il est installé à l'extérieur n'est pas couverte par la garantie. Pour toute question, veillez à communiquer avec le fabricant.
- N'entreposez pas et n'utilisez pas des produits chimiques corrosifs, des vapeurs, des matériaux inflammables ou des produits non alimentaires près ou dans cet appareil. Cet appareil est spécialement conçu pour chauffer ou cuire la nourriture. L'emploi de produits chimiques corrosifs dans la cuisson ou le nettoyage endommagera l'appareil et pourrait causer des blessures.
- NE PAS utiliser cet appareil électroménager s'il ne fonctionne pas correctement ou s'il a été endommagé. Contactez un fournisseur de services qualifié.



IMPORTANTES CONSIGNES DE SÉCURITÉ

LIRE ET CONSERVER CES INSTRUCTIONS

- NE PAS réparer ni remplacer une pièce de l'appareil électroménager à moins que cela ne soit spécifiquement recommandé dans le présent manuel.
- Pour des raisons de sécurité et pour éviter d'endommager l'équipement, ne suspendez pas d'ustensiles de cuisine, de tissus ou d'autres articles à aucune partie de l'appareil.
- Ayez à disposition un extincteur approprié, à proximité, bien visible et facilement accessible à proximité de l'appareil de cuisson.
- Toujours avoir un détecteur de fumée en état de marche près de la cuisine.
- Ne pas utiliser d'eau sur les feux de graisse - Éteindre le feu ou les flammes ou utiliser un extincteur à poudre ou à mousse.
- Dans la mesure du possible, ne mettez pas en marche le système de ventilation pendant un feu de table de cuisson. Toutefois, ne passez pas la main à travers le feu pour l'éteindre.
- Si vos vêtements ou vos cheveux prennent feu, tombez immédiatement au sol et roulez pour éteindre les flammes.
- Examinez l'appareil après l'avoir déballé. En cas de dommage en cours de transport, ne branchez pas l'appareil.

AVERTISSEMENT

Afin de réduire les risques d'incendie, de choc électrique ou de blessures corporelles, n'utilisez pas de pièces de rechange non recommandées par le fabricant (par exemple des pièces fabriquées à la maison à l'aide d'une imprimante 3D).

AVERTISSEMENT

Lors de la cuisson des aliments, de petites quantités de certains sous-produits, tels que des particules / de la suie, peuvent être libérés. Pour minimiser l'exposition à ces substances:

- ▶ Assurez-vous d'avoir toujours une ventilation adéquate en utilisant un ventilateur approprié ou une hotte avec une évacuation vers l'extérieur et/ou une fenêtre ouverte.
- ▶ Faites toujours fonctionner l'appareil en suivant les consignes de ce manuel.

AVERTISSEMENT

Les matériaux surchauffés peuvent provoquer un incendie ou des brûlures et peuvent produire des émanations ou fumées potentiellement dangereuses.

- ▶ Pour éviter une surchauffe, allumez la hotte lorsque vous chauffez des graisses ou faites frire quelque chose en utilisant des paramètres de température moyen à haut.
- ▶ Évitez de chauffer des casseroles et des poêles vides.
- ▶ Ne laissez pas les casseroles bouillir à sec.
- ▶ Ne laissez pas du papier d'aluminium, du plastique, du papier ou du tissu entrer en contact avec un élément chaud, un brûleur ou une grille.

AVERTISSEMENT

Ne laissez jamais la table de cuisson sans surveillance lors de son utilisation. Une cuisson sans surveillance sur une table de cuisson avec de la graisse ou de l'huile peut être dangereuse et peut provoquer un incendie. Les débordements provoquent de la fumée et les résidus de graisses peuvent s'enflammer.

1.4 Sécurité des enfants

Cet appareil n'est pas destiné à être utilisé par des personnes (y compris des enfants) présentant des capacités physiques, sensorielles ou mentales réduites, à moins qu'elles n'aient été informées de la manière d'utiliser l'appareil par une personne responsable de leur sécurité.

Lorsque les enfants sont assez âgés pour utiliser l'appareil, il incombe aux parents ou tuteurs légaux de veiller à ce qu'ils soient formés aux pratiques sécuritaires par des personnes qualifiées.

Les enfants doivent être surveillés afin de s'assurer qu'ils ne jouent pas avec l'appareil.

AVERTISSEMENT

Ne pas permettre aux enfants d'utiliser cet appareil électroménager à moins d'être étroitement surveillés par un adulte.

- ▶ Les enfants et les animaux domestiques ne doivent pas être laissés seuls ou sans surveillance à un endroit où un appareil électroménager est utilisé. Ils ne doivent jamais jouer à proximité, que l'appareil soit utilisé ou non.

Ne pas laisser quiconque monter, se tenir debout, se pencher, s'asseoir ou se suspendre sur une partie quelconque de l'appareil électroménager.



IMPORTANTES CONSIGNES DE SÉCURITÉ

LIRE ET CONSERVER CES INSTRUCTIONS

MISE EN GARDE

Ne rangez pas d'articles d'intérêt pour les enfants dans des armoires au-dessus d'un appareil ou sur la protection arrière d'un appareil. Les enfants qui essaient de monter sur un appareil électroménager pour atteindre ces articles pourraient être gravement blessés.

1.5 Mises en garde conformément à la proposition 65 de l'État de Californie

Ce produit pourrait contenir un produit chimique reconnu par l'État de la Californie comme cancérigène ou ayant des effets nocifs sur la reproduction. Par conséquent, vous pourriez devoir apposer l'étiquette suivante sur l'emballage du produit comme requis par la Californie :

AVERTISSEMENT ISSUE DE LA PROPOSITION 65 DE L'ÉTAT DE LA CALIFORNIE :



AVERTISSEMENT

Cancer et dommages à la reproduction -
www.P65Warnings.ca.gov

2 Prévenir les dommages matériels

AVIS :

Le condensat peut causer des dommages par corrosion.

- ▶ Pour éviter la formation de condensation, allumez l'appareil pendant la cuisson.

Si de l'humidité pénètre dans les commandes, cela peut entraîner des dommages.

- ▶ Ne jamais nettoyer les commandes avec un chiffon mouillé.

Un nettoyage incorrect endommage les surfaces.

- ▶ Suivez les instructions de nettoyage.
- ▶ N'utilisez pas de détergents agressifs ou abrasifs.
- ▶ Nettoyez les surfaces en acier inoxydable uniquement dans le sens de la finition.
- ▶ Ne nettoyez jamais les commandes avec des nettoyants pour acier inoxydable.

L'eau de condensation qui s'écoule à l'arrière peut endommager l'appareil.

- ▶ Pour éviter tout retour de condensat, montez le conduit d'évacuation de l'appareil avec 1° de pente.

Il existe un risque d'endommagement de la surface si vous ne retirez pas le film protecteur.

- ▶ Retirez le film protecteur de toutes les pièces de l'appareil avant de l'utiliser pour la première fois.

3 Protection de l'environnement et économies

3.1 Mise au rebut de l'emballage

Les matériaux d'emballage sont écologiques et recyclables.

- ▶ Veuillez éliminer les pièces détachées après les avoir triées par matières.

3.2 Économiser de l'énergie

Si vous respectez les instructions suivantes, votre appareil consommera moins de courant.

Nettoyez ou remplacez les filtres aux intervalles spécifiés ou aussi souvent que nécessaire.

- ✓ L'efficacité des filtres est conservée.

Éteignez l'éclairage si vous n'en avez plus besoin.

- ✓ Lorsque l'éclairage est éteint, il ne consomme aucune énergie.

Utilisez le couvercle de cuisson.

- ✓ Les vapeurs de cuisson et les condensats sont réduits.

N'utilisez les fonctions supplémentaires que si nécessaire.

- ✓ La désactivation des fonctions supplémentaires réduit la consommation d'énergie.

4 Modes de fonctionnement

4.1 Mode d'extraction d'air

L'air aspiré est épuré par les filtres à graisse et acheminé vers l'extérieur par un système de tuyauterie.



L'air ne doit pas être évacué dans un conduit de fumée utilisé pour évacuer les fumées des appareils brûlant du gaz ou d'autres combustibles (non applicable aux appareils qui ne rejettent que l'air dans la pièce).

- Si l'air évacué doit être acheminé vers un conduit de fumée ou de gaz d'échappement qui ne fonctionne pas, vous devez obtenir l'accord d'un ingénieur en chauffage responsable.
- Si l'air d'échappement est acheminé à travers la paroi externe, un conduit télescopique doit être utilisé.

5 Description de l'appareil

Ce manuel couvre plusieurs modèles. Votre modèle peut avoir certaines des caractéristiques répertoriées, mais pas toutes.

5.1 Électroménager

Cette section contient une vue d'ensemble des composants de votre appareil.

Remarque : Les graphiques sont représentatifs. Votre appareil peut avoir des apparences graphiques ou de conception différentes.

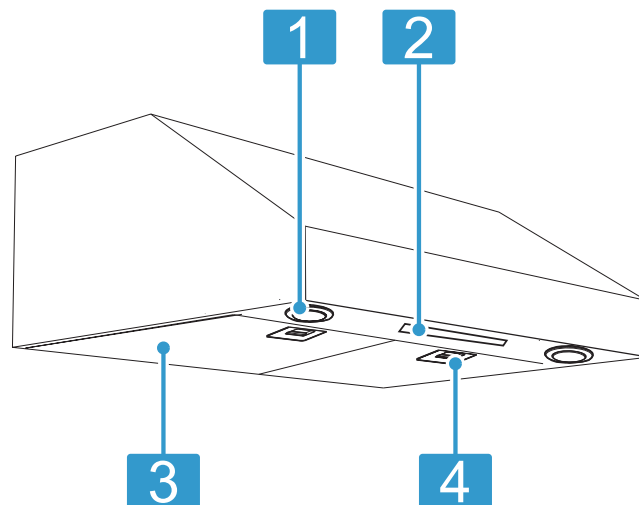

1 Lumières à DEL (2x)

2 Panneau de commande

3 Filtre à graisse (2x)



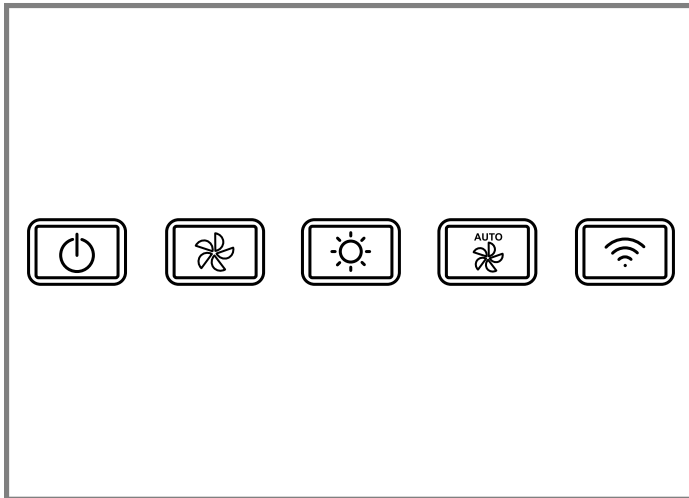

4 Loquet du filtre (2x)

5.2 Touches tactiles

Le bandeau de commande vous permet de configurer toutes les fonctions de votre appareil et d'obtenir des informations sur son état de fonctionnement.



Lorsqu'un bouton est enfoncé, un bip retentit et le bouton s'allume.

Bouton	Fonction
	Interrupteur principal Allume ou éteint l'appareil
	Contrôle du ventilateur 4 niveaux de vitesse : <ul style="list-style-type: none"> ■ Vitesse basse ■ Vitesse moyenne-basse ■ Vitesse moyenne-élevée ■ Élevé
	Contrôle de la lumière 2 niveaux : <ul style="list-style-type: none"> ■ Faible ■ Élevé
	Mode automatique
	Home Connect®

6 Accessoires

Vous pouvez acheter des accessoires auprès du service à la clientèle, dans les commerces spécialisés ou sur Internet. Utilisez uniquement les accessoires d'origine, car ils sont précisément adaptés à votre appareil.

Les accessoires sont spécifiques à l'appareil. Lors de l'achat, indiquez toujours la désignation exacte de votre appareil (E-Nr.). → Page 29

Pour connaître les accessoires disponibles pour votre appareil, consultez notre catalogue, notre boutique en ligne ou le service à la clientèle.

www.bosch-home.com



7 Opération de base

7.1 Pour de meilleurs résultats



Suivez ces recommandations pour obtenir de meilleurs résultats de ventilation.





- Allumez le ventilateur pendant environ 5 minutes avant la cuisson afin d'établir des courants d'air vers le haut à travers la hotte. Par conséquent, lors de la génération de chaleur, de fumée, d'humidité, de graisse et d'odeurs de cuisson, le tout sera évacué vers l'extérieur au lieu d'aller dans les autres pièces.
- Utilisez les niveaux de vitesse inférieurs pour une utilisation normale et les niveaux de vitesse supérieurs pour les odeurs ou les vapeurs fortes.
- Des courants d'air au-dessus de la cuisinière ou de la table de cuisson réduiront l'efficacité de la hotte. Dans la mesure du possible, il faudrait prévenir ces courants d'air.
- La ventilation se fait mieux là où les seuls courants d'air sont ceux créés par le ventilateur lui-même.
- L'utilisation régulière de la hotte pendant la cuisson aide à garder la cuisine confortable et moins humide.
- Utilisez un brûleur arrière pour le brunissage ou la friture de viande dans une poêle.
- Pour des performances optimales, la largeur de la hotte doit être égale à celle de la table de cuisson ou de la cuisinière ou la dépasser de 3 po (76 mm) de chaque côté.

7.2 Allumer ou éteindre l'appareil



1. Appuyez sur .
 - ✓ Toutes les fonctions s'activent avec les derniers paramètres enregistrés.
2. Pour éteindre l'appareil, appuyez sur .

7.3 Réglage de la vitesse du ventilateur



Vous pouvez allumer le ventilateur directement avec le bouton  ou avec le bouton .





1. Appuyez sur , pendant que l'appareil est éteint.
 - ✓ Le ventilateur s'allume avec la dernière vitesse de ventilateur enregistrée.
 - ✓ S'il n'y a pas de vitesse de ventilateur enregistrée, le ventilateur s'allume avec une vitesse de ventilateur BASSE.
2. Pour modifier la vitesse du ventilateur, appuyez sur  à plusieurs reprises jusqu'à ce que la vitesse de ventilation souhaitée soit atteinte.
 - ✓ Chaque fois que vous appuyez sur  la vitesse du ventilateur augmente au niveau supérieur suivant.
 - ✓ Lorsque la vitesse du ventilateur est réglée sur ÉLEVÉE, appuyer sur  éteindra le ventilateur.

7.4 Éteindre le ventilateur

1. Appuyez sur  à plusieurs reprises jusqu'à ce que le ventilateur s'éteigne.
2. Pour enregistrer la vitesse actuelle du ventilateur, appuyez et maintenez  jusqu'à ce que le ventilateur s'éteigne.



7.5 Allumer ou éteindre la lumière

Vous pouvez allumer la lumière directement avec le bouton , ou avec le bouton .

1. Appuyez sur  une fois.
 - ✓ La lumière s'allume avec la dernière intensité lumineuse enregistrée.
 - ✓ S'il n'y a pas d'intensité lumineuse enregistrée, la lumière s'allume avec une intensité FAIBLE.
2. Pour modifier l'intensité lumineuse, appuyez sur  de nouveau.
 - ✓ L'intensité lumineuse passe à ÉLEVÉE.
3. Vous avez deux options pour éteindre la lumière :
 - Appuyez sur  à plusieurs reprises jusqu'à ce que la lumière s'éteigne.
 - Pour enregistrer l'intensité lumineuse, appuyez et maintenez  jusqu'à ce que la lumière s'éteigne.

7.6 Mode automatique

En mode automatique, la commande de la hotte surveille la quantité de chaleur émise et allume ou éteint automatiquement le ventilateur.



- ▶ Pour activer le mode automatique, appuyez sur  alors que l'appareil est éteint.
- ✓ Le voyant du bouton  s'allume.
- ✓ Le ventilateur démarre automatiquement lorsque la chaleur d'un processus de cuisson est détectée.
- ✓ La vitesse du ventilateur est ajustée automatiquement.
- ✓ Lorsqu'il n'y a plus de chaleur détectée, le ventilateur s'éteint. Le ventilateur peut fonctionner pendant une courte période jusqu'à ce que la surface de cuisson ait suffisamment refroidi.

Remarques

- Le voyant du bouton  s'éteint lorsque l'appareil est éteint depuis plus de 3 minutes. Le mode automatique reste actif.
- La chaleur émise par la surface de cuisson peut changer lorsque vous retirez l'ustensile de cuisson de la surface de cuisson ou que vous ajoutez des aliments froids à l'ustensile de cuisson. Cela signifie que la vitesse du ventilateur peut être ajustée.

Modification de la vitesse du ventilateur en mode automatique

Vous pouvez régler manuellement la vitesse du ventilateur pendant que le mode automatique est actif.

1. Appuyez sur  pour régler la vitesse du ventilateur.
 - ✓ Le mode automatique est en pause.
 - ✓ Le voyant du bouton  s'éteint.

2. Appuyez sur  pour désactiver l'appareil.
 - ✓ Le mode automatique est réactivé.

Désactivation du mode automatique

- ▶ Appuyez et maintenez  jusqu'à ce que le voyant du bouton  s'éteigne.

7.7 Rappel de nettoyage du filtre

Une minuterie surveille les heures de fonctionnement de l'appareil. Lorsqu'il est temps de nettoyer les filtres, le voyant du bouton  clignote lentement pendant 30 secondes lorsque vous éteignez l'appareil.

1. Nettoyez les filtres et la hotte comme décrit dans ce manuel.
2. Pour réinitialiser la minuterie après le nettoyage, appuyez et maintenez  pendant qu'il clignote jusqu'à ce que le clignotement s'arrête.

7.8 Activer ou désactiver le bip des boutons

Exigence : Le ventilateur et les lumières sont éteints.

- ▶ Appuyez et maintenez  pendant 5 secondes.

7.9 Capteur de chaleur

Votre appareil est équipé d'un thermostat à capteur de chaleur. Ce thermostat est un appareil qui active ou accélère le ventilateur s'il détecte une chaleur excessive au-dessus de la surface de cuisson.

- Si le ventilateur est éteint - le thermostat allume le ventilateur à haute vitesse.
- Si le ventilateur est en MARCHE à une vitesse inférieure, le thermostat fait passer le ventilateur à la vitesse ÉLEVÉE.
- Lorsque le niveau de température revient à la normale, le ventilateur revient à son réglage d'origine.

Remarques

- Lorsque le capteur de chaleur est activé, le rétroéclairage de la touche du ventilateur clignote lentement et la vitesse du ventilateur ne peut pas être modifiée.
- Le thermostat du capteur de chaleur peut démarrer le ventilateur même si l'appareil est éteint. Dans ce cas, il n'est pas possible d'éteindre la hotte avec le panneau de commande. Si vous devez arrêter le ventilateur, vous pouvez utiliser l'interrupteur principal.
→ "Éteindre l'interrupteur d'alimentation principal", Page 25

8 Home Connect®

Cet appareil peut être mis en réseau. Connectez votre appareil à un appareil mobile pour utiliser ses fonctions via l'appli Home Connect®, modifier ses réglages de base ou surveiller son état de fonctionnement.

Les Home Connect® ne sont pas proposés dans tous les pays. La disponibilité de la fonction Home Connect® de l'offre des services Home Connect® dans votre pays. Vous trouverez de plus amples informations à ce sujet à l'adresse : www.home-connect.com.

L'appli Home Connect® vous guide tout au long du processus de connexion. Suivez les étapes prescrites par l'application Home Connect® pour procéder aux réglages.

Conseil : Observez également les consignes dans l'application Home Connect®.

Remarques

- Observez les consignes de sécurité de la présente notice d'utilisation et assurez-vous qu'elles sont également respectées si vous utilisez l'appareil via l'application Home Connect®.
- Les commandes sur l'appareil même ont toujours priorité. Pendant ce temps, la commande via l'application Home Connect® n'est pas possible.
- En veille avec maintien de la connexion au réseau, l'appareil consomme au plus 2 W.
- Si vous avez besoin de l'adresse MAC de votre appareil pour le connecter au réseau domestique, vous la trouverez à côté de la plaque signalétique. → *Page 29*

8.1 Home Connect® Réglages

Ajustez Home Connect® à vos besoins personnels. Vous trouverez les réglages Home Connect® dans les réglages de base de votre appareil. Les réglages qui s'affichent dépendent de la configuration de Home Connect® et de la connexion de l'appareil au réseau domestique.

Configurer Home Connect®

Exigence

- L'appareil est déjà connecté au réseau électrique et est allumé.
- Vous disposez d'un terminal mobile doté de la version actuelle du système d'exploitation iOS ou Android, par ex. un smartphone.
- L'application Home Connect® est configurée sur l'appareil mobile.
- L'appareil a accès au réseau domestique WLAN (Wi-Fi) sur le lieu d'installation.
- Le terminal mobile et l'appareil se trouvent à portée du signal WLAN de votre réseau domestique.

1. Ouvrir l'appli Home Connect® et scanner le code QR suivant.



2. Suivez les instructions de l'application Home Connect®.

8.2 Mise à jour logicielle

La fonction de mise à jour du logiciel permet d'actualiser le logiciel de votre appareil, par ex. pour l'optimiser, corriger des erreurs, effectuer des mises à jour liées à la sécurité ou proposer des fonctions et des services supplémentaires.

Pour cela, vous devez être enregistré comme utilisateur Home Connect®, l'application doit être installée sur votre appareil mobile et vous devez être connecté au serveur Home Connect®.

Dès qu'une mise à jour de logiciel est disponible, vous en êtes informé par l'application Home Connect® et vous pouvez la lancer via l'application. Après un téléchargement réussi, vous pouvez démarrer l'installation via l'application Home Connect® si vous vous trouvez dans votre réseau domestique WLAN (Wi-Fi). L'application Home Connect® vous informe de l'installation réussie.

Remarques

- La mise à jour du logiciel comprend deux étapes.
 - La première étape est celle du téléchargement.
 - La deuxième étape concerne l'installation sur votre appareil.
- Pendant le téléchargement, vous pouvez continuer à utiliser votre appareil. En fonction des réglages personnels dans l'application, les mises à jour logicielles peuvent également être téléchargées automatiquement.
- L'installation dure quelques minutes. Pendant l'installation, vous ne pouvez pas utiliser votre appareil.
- En cas de mise à jour de sécurité, il est recommandé d'effectuer l'installation le plus rapidement possible.

8.3 Protection des données

Observez les conseils de protection des données.

Lors de la première connexion de votre appareil à un réseau domestique relié à Internet, votre appareil transmet les catégories de données suivantes au serveur Home Connect® (premier enregistrement) :

- Code d'appareil univoque (constitué de clés d'appareil ainsi que de l'adresse MAC du module de communication Wi-Fi intégré).
- Certificat de sécurité du module de communication Wi-Fi (pour la protection des informations de la connexion).

- La version actuelle du logiciel et du matériel de votre électroménager.
- État d'une précédente restauration éventuelle des réglages d'usine.

Ce premier enregistrement prépare l'utilisation des fonctions Home Connect® et s'avère uniquement nécessaire au moment où vous souhaitez utiliser les fonctions Home Connect® pour la première fois.

Remarque : Veuillez noter que les fonctions Home Connect® ne sont utilisables qu'avec l'application Home Connect®. Vous pouvez consulter les informations sur la protection des données dans l'appli Home Connect®.

9 Nettoyage et entretien

Pour que votre appareil reste longtemps opérationnel, nettoyez-le et entretenez-le avec soin.

9.1 Produits de nettoyage

Vous pouvez vous procurer des produits de nettoyage adaptés auprès du service après-vente ou du magasin en ligne.

AVIS :

Les produits de nettoyage inappropriés risquent d'endommager la surface de l'appareil.

- ▶ N'utilisez pas de produits de nettoyage agressifs ou récurants.
- ▶ N'utilisez pas de produits de nettoyage fortement alcoolisés,
- ▶ N'utilisez pas de tampon abrasif ni d'éponge en laine d'acier.
- ▶ N'utilisez des nettoyants pour vitres, des grattoirs ou des produits d'entretien en acier inoxydable que si cela est recommandé dans les instructions de nettoyage de la pièce concernée.
- ▶ Lavez bien les tissus éponges avant de les utiliser.

9.2 Éteindre l'interrupteur d'alimentation principal

⚠ AVERTISSEMENT

Pour éviter tout risque de brûlure, NE PAS passer la main à travers le feu ou sur des surfaces chaudes pour éteindre la hotte.

1. Retirez les filtres à graisse.

2. Mettez l'interrupteur d'alimentation principal en position OFF (DÉSACTIVÉ). L'interrupteur d'alimentation principal est situé à l'intérieur du capot derrière le panneau de commande.

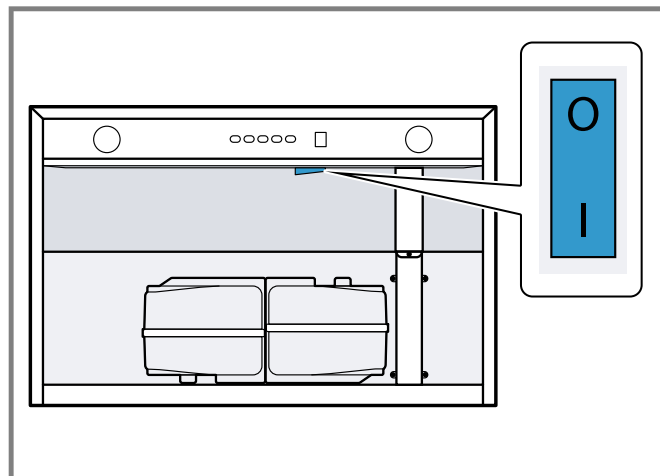

Position de l'interrupteur d'alimentation principal	Fonction
I	ON (ACTIVÉ)
O	ARRÊT (DÉSACTIVÉ)

9.3 Nettoyage des filtres à graisse

Les filtres à graisse filtrent la graisse des vapeurs de cuisson. Des filtres à graisse régulièrement nettoyés contribuent à assurer un haut niveau de séparation des graisses.

⚠ AVERTISSEMENT

Les dépôts de graisse dans le filtre à graisse peuvent s'enflammer.

- ▶ Nettoyer le filtre à graisse au moins tous les deux mois.
- ▶ N'utilisez jamais l'appareil sans le filtre à graisse.

⚠ AVERTISSEMENT

S'assurer que l'appareil tout entier (y compris les filtres à graisse et les ampoules, le cas échéant) s'est refroidi et que la graisse s'est solidifiée avant de tenter de nettoyer une partie quelconque de l'appareil électroménager.

⚠ AVERTISSEMENT

N'atteignez pas l'intérieur de la hotte, il peut y avoir des points pointus et des bords cachés.

Retrait des filtres à graisse

AVIS :

La chute des filtres à graisse peut endommager la table de cuisson ci-dessous.

- ▶ Saisissez d'une main sous le filtre à graisse.

1. Ouvrez le loquet du filtre, puis poussez le filtre vers le bas ① et inclinez-le ②.

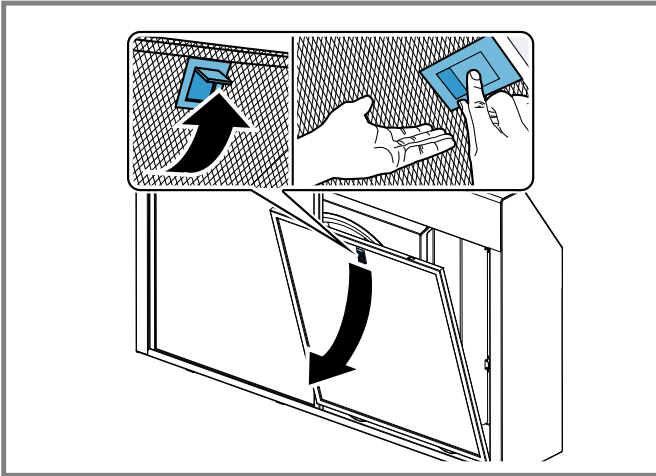

2. Retirez les filtres à graisse des supports.
Pour éviter que la graisse ne coule, tenez le filtre à graisse horizontalement.

Nettoyage manuel des filtres à graisse

Exigence : Les filtres à graisse ont été retirés.

1. Respectez les informations relatives aux agents de nettoyage.
2. Faites tremper le filtre à graisse dans de l'eau chaude savonneuse.
Utilisez un solvant dégraissant spécial pour les salissures tenaces. Vous pouvez acheter du dégraissant auprès du service à la clientèle ou de la boutique en ligne.
3. Utilisez une brosse pour nettoyer les filtres à graisse.
4. Rincez soigneusement les filtres à graisse.
5. Laissez les filtres à graisse s'égoutter et sécher.

Nettoyage des filtres à graisse au lave-vaisselle

Remarque : Une légère décoloration est possible lors du nettoyage des filtres à graisse au lave-vaisselle. Cela n'affecte pas les performances des filtres à graisse.

1. Respectez les informations relatives aux agents de nettoyage.
2. Placez les filtres à graisse sans serrer dans le lave-vaisselle.

Ne nettoyez pas les filtres à graisse très sales avec des ustensiles de cuisine.

Utilisez un solvant dégraissant spécial pour les salissures tenaces. Vous pouvez acheter du dégraissant auprès du service à la clientèle ou de la boutique en ligne.

3. Démarrez le lave-vaisselle. Sélectionnez une température ne dépassant pas 160 °F (70 °C.)
4. Laissez les filtres à graisse s'égoutter et sécher.

Réinstallation des filtres à graisse

AVIS :

La chute des filtres à graisse peut endommager la table de cuisson ci-dessous.

- Saisissez d'une main sous le filtre à graisse.

1. Insérez les filtres à graisse.
2. Pliez les filtres à graisse vers le haut et engagez les verrous.
3. Assurez-vous que les verrous s'enclenchent.

9.4 Recommandations en matière de nettoyage

Surface	Produits de nettoyage
Acier inoxydable	Eau chaude savonneuse : <ul style="list-style-type: none"> ■ Nettoyez avec un torchon non abrasif et non éponge et séchez avec une serviette propre et douce. ■ Nettoyer les surfaces d'acier inoxydable uniquement dans le sens du grain. ■ Ne pas utiliser d'éponges cellulosiques. Certaines éponges sont traitées avec du sel qui pourrait entraîner de la corrosion en laissant des dépôts de sel sur le métal. ■ Ne laissez aucun composé de nettoyage rester en contact avec l'acier inoxydable pendant de longues périodes. ■ N'utilisez pas de nettoyeurs à base de chlore. ■ Utiliser un produit nettoyant ou un revitalisant pour acier inoxydable afin d'enlever les empreintes digitales et donner davantage de lustre. Le conditionneur d'acier inoxydable Bosch peut être acheté en ligne (États-Unis uniquement) à : www.bosch-home.com/us/shop
Surfaces peintes	Eau chaude savonneuse : <ul style="list-style-type: none"> ■ Nettoyez avec un torchon non abrasif et non éponge et séchez avec une serviette propre et douce. ■ N'utilisez pas de nettoyeurs pour acier inoxydable.
Aluminium et plastique	Nettoyant pour vitres : <ul style="list-style-type: none"> ■ Nettoyer avec un chiffon doux.
Verre	Nettoyant pour vitres : <ul style="list-style-type: none"> ■ Nettoyer avec un chiffon doux. N'utilisez pas de grattoir à vitre.
Commandes	Eau chaude savonneuse : <ul style="list-style-type: none"> ■ Nettoyez avec un torchon non abrasif et non éponge et séchez avec une serviette propre et douce.

Surface	Produits de nettoyage
	<ul style="list-style-type: none"><li data-bbox="240 132 721 262">■ Risque d'endommagement de l'électronique dû à la pénétration d'humidité. Ne jamais nettoyer les commandes avec un chiffon mouillé.<li data-bbox="240 264 721 319">■ N'utilisez pas de nettoyeurs pour acier inoxydable.

10 Dépannage

Vous pouvez éliminer vous-même les défauts mineurs de votre appareil. Veuillez lire les informations de dépannage avant de contacter le service à la clientèle. Cela peut éviter des frais de visite inutiles.

AVERTISSEMENT

Des réparations mal exécutées sont dangereuses.

- ▶ Les réparations de l'appareil ne doivent être effectuées que par des prestataires de services agréés.

- ▶ Afin d'écartier tout danger, quand le cordon d'alimentation de cet appareil est endommagé, seul le fabricant, son service à la clientèle ou toute autre personne de qualification équivalente est habilité à le faire.
- ▶ Seules des pièces de rechange d'origine peuvent être utilisées pour réparer l'appareil.
- ▶ Si l'appareil a un problème, appelez le service client.

Défaut	Cause et dépannage
Bruit en cours de fonctionnement.	<p>Une certaine quantité de bruit est normale en raison de la vibration et de la circulation d'air.</p> <ul style="list-style-type: none"> ▶ Cela est normal. Aucune action n'est requise. <p>Un bruit excessif peut indiquer un problème d'installation.</p> <ol style="list-style-type: none"> 1. Un bruit excessif peut indiquer l'un des problèmes suivants : <ul style="list-style-type: none"> – Diamètre de la conduite de trop petit ou sousdimensionnement du système de gaines – Diamètre de la conduite trop grand ou surdimensionnement du système de gaines – Système de gaines mal fixé – Pièce de transition trop petite ou fixée incorrectement – Vis à bois partiellement serrées – Vis des boiseries partiellement serrées, etc. 2. Vérifiez le manuel d'installation pour vérifier que les conduits sont de la bonne taille. 3. Serrer les vis.
Bruit lorsque l'appareil est éteint.	<p>Le volet de refoulement à l'extérieur du capuchon mural du conduit se déplace avec le vent.</p> <ul style="list-style-type: none"> ▶ Cela est normal. Aucune action n'est requise.
Système de soufflerie et éclairage inopérants.	<p>Le disjoncteur est déclenché.</p> <ol style="list-style-type: none"> 1. Vérifier le disjoncteur ou le boîtier à fusibles de la résidence. 2. S'assurer que l'alimentation électrique de l'appareil est adéquate.
Système de soufflerie du ventilateur inopérant.	<p>Le câblage électrique est mal branché.</p> <ul style="list-style-type: none"> ▶ Voir le manuel d'installation pour plus d'informations.
La hotte provoque le déclenchement du disjoncteur.	<p>Le câblage électrique est mal branché.</p> <ul style="list-style-type: none"> ▶ Voir le manuel d'installation pour plus d'informations. <p>Le circuit n'est pas suffisant.</p> <ul style="list-style-type: none"> ▶ Voir le manuel d'installation pour plus d'informations.
Extraction inadéquate de la hotte.	<p>La hotte est peut-être trop haute par rapport à la table de cuisson.</p> <p>La hotte peut ne pas être centrée au-dessus de la table de cuisson.</p> <p>L'air d'appoint n'est pas suffisant.</p> <p>Le vent de fenêtres ou de portes ouvertes dans les environs influence de l'extraction de la hotte.</p> <ul style="list-style-type: none"> ▶ Fermer toutes les portes et fenêtres pour éliminer les courants d'air extérieur. <p>Il y a un blocage dans l'ouverture du conduit ou dans les conduits.</p> <ul style="list-style-type: none"> ▶ Retirez tout blocage des conduits ou de l'ouverture des conduits. <p>La longueur du conduit peut être trop longue, trop de coudes, des coudes « dos à dos » ou un toit trop petit.</p> <ul style="list-style-type: none"> ▶ Voir le manuel d'installation pour plus d'informations.

11 Élimination

11.1 Éliminer un appareil usagé

L'élimination dans le respect de l'environnement permet de récupérer de précieuses matières premières.

- ▶ Éliminez l'appareil dans le respect de l'environnement. Pour connaître les circuits d'élimination actuels, veuillez vous adresser à votre revendeur ou à votre administration municipale.

12 Service à la clientèle

Lors de toute réparation réalisée dans le cadre de la garantie, nous nous assurons que votre appareil est réparé avec des pièces de rechange d'origine par un technicien dûment formé et agréé. Nous utilisons exclusivement des pièces de rechange d'origine lors des réparations.

Pour plus d'informations sur la durée et les conditions de la garantie dans votre pays, consultez nos modalités de garantie auprès de votre détaillant ou sur notre site Web. Si vous contactez le service à la clientèle, indiquez le numéro de modèle (E-Nr.) et le numéro de fabrication (FD) de l'appareil.

La source de lumière est disponible en tant que pièce de rechange et doit être remplacée uniquement par du personnel qualifié.

USA:

1-800-944-2904

www.bosch-home.com/us/owner-support/get-support

www.bosch-home.com/us/shop

CA:

1-800-944-2904

www.bosch-home.ca/en/service/get-support

www.bosch-home.ca/en/service/cleaners-and-accessories

Vous trouverez également de l'aide pour contacter Home Connect® à l'adresse suivante :

www.home-connect.com/us/en/help-support/set-up

12.1 Numéro de modèle (E-Nr.) et numéro de fabrication (FD)

Le numéro de modèle (E-Nr.) et le numéro de fabrication (FD) sont indiqués sur la plaque signalétique de l'appareil. Pour retrouver rapidement les données de votre appareil et le numéro de téléphone du service à la clientèle, n'hésitez pas à les recopier ailleurs.

12.2 Emplacement de la plaque signalétique

La plaque signalétique se trouve sur le cadre derrière le filtre. Pour la visualiser, il faut retirer le filtre (voir la figure ci-dessous pour un exemple).

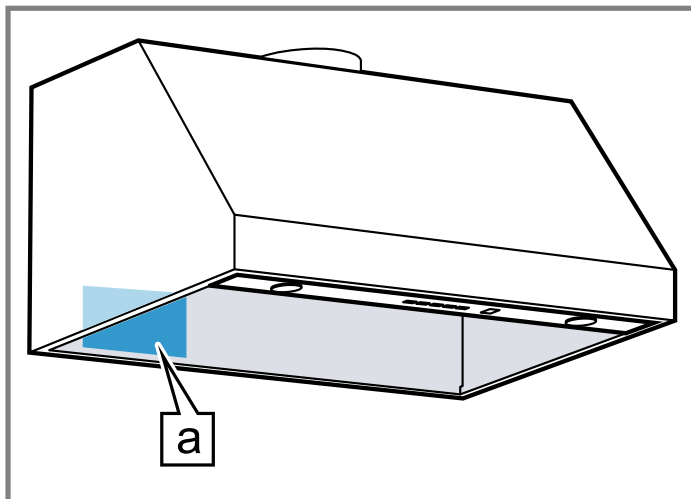

a Plaque signalétique

13 ÉNONCÉ DE LA GARANTIE LIMITÉE DU PRODUIT

13.1 Couverture de la garantie limitée

La garantie limitée fournie par BSH Home Appliances (« Bosch ») dans cet énoncé de garantie limitée s'applique seulement à l'appareil Bosch qui vous a été vendu (« Produit »), pour autant que le produit ait été acheté :

- Pour une utilisation normale résidentielle (non commerciale), et qu'il a été utilisé en tout temps pour un usage domestique normal.
- Neuf au détail auprès d'un revendeur agréé BSH ou directement auprès de BSH (pas un présentoir, « tel quel », ou un modèle précédemment retourné), et non destiné à la revente ou à un usage commercial.
- Aux États-Unis ou au Canada et qu'il est demeuré en tout temps dans son pays d'achat.

Les garanties aux présentes s'appliquent à l'acheteur original du produit sous garantie et à tout propriétaire successif du produit acheté pour une utilisation résidentielle habituelle et la durée de la garantie. Assurez-vous d'enregistrer votre produit ; bien qu'il ne soit pas nécessaire pour appliquer la garantie, c'est le meilleur moyen pour Bosch de vous informer dans le cas peu probable d'un avis de sécurité ou d'un rappel de produit.

13.2 Durée de la garantie

Bosch garantit que le produit est exempt de défauts de matériaux et de fabrication pendant une période de trois cent soixante-cinq (365) jours à compter de la date de livraison initiale. La période susmentionnée commence à partir de la date de livraison et ne doit pas être retenue, retardée, prolongée, ou interrompue pour une raison

quelconque. Ce produit est également garanti exempt de défauts **cosmétiques** de matériaux et de fabrication (tels que des rayures sur l'acier inoxydable, des taches de peinture/porcelaine, des éclats, des bosses ou d'autres dommages à la finition) du produit, pendant une période de trente (30) jours à compter de la date de livraison ou de la date de clôture pour les nouvelles constructions. La présente garantie **cosmétique** exclut les variations légères de couleur causées par les différences inhérentes entre les sections peintes et les sections en porcelaine, de même que les différences causées par l'éclairage de la cuisine, l'emplacement du produit et autres facteurs similaires. La présente garantie **cosmétique** exclut spécifiquement tous les appareils en montre, de plancher, « tel quel » et remis à neuf.

13.3 Réparation ou remplacement : votre recours exclusif

Pendant cette période de garantie, Bosch ou l'un de ses centres de réparations autorisés réparera gratuitement votre produit (sous réserve de certaines restrictions aux présentes) si celui-ci présente des défauts de matériels ou de fabrication. Si des tentatives raisonnables pour réparer le produit sont vaines, alors Bosch remplacera le produit (un modèle supérieur peut être offert, à la seule discrétion de Bosch, moyennant des frais supplémentaires). Rien dans cette garantie n'exige que les pièces endommagées ou défectueuses soient remplacées par des pièces d'un type ou d'une conception différent de la pièce d'origine. Toutes les pièces ou les composants enlevés demeurent la seule propriété de Bosch. Toute pièce remplacée ou réparée doit être identique à la pièce d'origine aux fins de la présente garantie et la garantie ne sera pas prolongée en regard de telles pièces. La seule responsabilité de Bosch est de faire réparer le produit défectueux uniquement par un centre de réparation autorisé pendant les heures de travail normales. Pour des raisons de sécurité et de dommages matériels, Bosch vous recommande fortement de ne pas essayer de réparer le produit vous-même ou de faire appel à un prestataire de services non agréé ; Bosch décline toute responsabilité en cas de dommages résultant de réparations ou de travaux effectués par un prestataire de services non agréé. Les centres de réparation autorisés sont les personnes ou les entreprises qui ont été spécialement formées sur les produits Bosch et qui possèdent, selon l'opinion de Bosch, une réputation supérieure pour le service après-vente et la capacité technique (il est à noter qu'elles sont des entités indépendantes et non des agents, partenaires, affiliés ou représentants de Bosch). Néanmoins, le fait de confier l'entretien de votre produit à un atelier de réparation non affilié ou à un revendeur agréé Bosch n'annulera pas cette garantie. De plus, l'utilisation de pièces tierces n'annulera pas cette garantie. Nonobstant ce qui précède, Bosch ne sera pas tenue responsable d'aucune façon si le produit est situé dans une région éloignée (supérieure à 100 miles d'un centre de réparation autorisé) ou n'est pas accessible de façon raisonnable, dans un environnement ou un local dangereux, menaçant ou périlleux; dans une telle

éventualité, à la demande du consommateur, Bosch pourrait encore payer les frais de main-d'œuvre et de pièces et expédier les pièces au centre de réparation autorisé le plus près, mais le consommateur serait entièrement responsable pour tous les frais de déplacement et autres frais spéciaux encourus par le centre de réparation, en autant qu'il accepte la demande de réparation. En outre, dans la mesure où vous avez installé le produit dans un endroit difficile d'accès ou si vous avez installé des installations temporaires ou permanentes qui créent des obstacles à l'accès ou au retrait du produit, Bosch n'encourra aucune responsabilité ou n'aura aucune responsabilité pour les travaux ou les coûts associés au déplacement du Produit ou à la création d'un accès au Produit afin de le réparer ou de le remplacer. Tous ces frais seront à votre charge exclusive.

13.4 Produit hors garantie

Bosch n'a aucune obligation, aux termes de la loi ou autrement, d'offrir toute concession, incluant réparation, prorata ou remplacement de produit une fois la garantie expirée.

13.5 Exclusions de garantie

La couverture de garantie décrite dans les présentes exclut tous les défauts ou dommages pour lesquels Bosch serait directement imputable, y compris, sans s'y limiter, l'un ou plusieurs des cas suivants :

- Utilisation du produit autre qu'un usage normal, habituel et de la façon destinée (incluant, sans s'y limiter, toute forme d'utilisation commerciale, d'utilisation ou de rangement d'un produit pour l'intérieur à l'extérieur, d'utilisation du produit de concert avec un transporteur aérien ou marin).
- Mauvaise conduite de toute partie, négligence, mauvaise utilisation, abus, accidents, fonctionnement inadéquat, mauvais entretien, installation inadéquate ou négligente, altération, manquement d'observer les instructions de fonctionnement, mauvaise manipulation, service non autorisé (incluant réparation par le consommateur ou exploration du fonctionnement interne du produit).
- Réglage, modification ou altération de tout type.
- Non conformité aux normes fédérales, provinciales, municipales ou électriques en vigueur au pays, aux codes de plomberie ou du bâtiment, aux réglementations ou aux lois, incluant le non respect d'installer le produit en stricte conformité avec les codes et les réglementations du bâtiment et d'incendie locaux.
- Bris et usure normaux, déversements d'aliments ou de liquides, accumulations de graisse ou d'autres substances dans, sur ou autour du Produit.
- Toute force ou tout facteur externe, élémentaire et / ou environnemental, incluant sans limitation, la pluie, le vent, le sable, les inondations, les incendies, les coulées de boue, le gel, l'humidité excessive ou

l'exposition prolongée à l'humidité, la foudre, les surtensions, les problèmes de structure autour de l'appareil et les désastres naturels.

- Demandes de service visant à corriger l'installation de votre Produit, à obtenir des conseils à propos de son utilisation, à remplacer les fusibles de votre maison ou à réparer l'installation électrique ou la plomberie de votre foyer.
- Retrait et remplacement de la garniture ou des panneaux de décoration qui entravent l'entretien du produit.
- Dommages ou défauts résultant de la main-d'œuvre ou de pièces installées par un centre de réparation non autorisé, à moins d'être approuvé par Bosch avant de procéder à sa réparation.

En aucun cas, Bosch ne sera tenue responsable de dommages survenus à la propriété environnantes, incluant les armoires, les planchers, les plafonds et les autres objets ou structures situés autour du produit. Également exclus de la garantie sont les Produits dont les numéros de série ont été modifiés, effacés ou enlevés; les demandes de réparations pour enseigner le fonctionnement du Produit ou les visites où il n'y a aucun problème avec le produit; la correction de problèmes d'installation (le consommateur est seul responsable pour toute structure et tout réglage du Produit, incluant l'électricité, la plomberie et les autres raccordements nécessaires, pour une fondation / plancher approprié[e], et pour toute modification incluant, sans limitation, armoires, murs, planchers, tablettes, etc.) et le réenclenchement de disjoncteurs ou le remplacement de fusibles.

DANS LA MESURE AUTORISÉE PAR LOI, LA PRÉSENTE GARANTIE PRÉCISE LES RECOURS EXCLUSIFS DONT VOUS DISPOSEZ À L'ÉGARD DU PRODUIT, QUE LA DEMANDE SOIT FONDÉE SUR UN CONTRAT OU DÉLIT (Y COMPRIS RESPONSABILITÉ ABSOLUE OU NÉGLIGENCE) OU AUTRE. LA PRÉSENTE GARANTIE REMPLACE TOUTES LES AUTRES GARANTIES, EXPRESSES OU IMPLICITES. TOUTES GARANTIES IMPLICITES AUX TERMES DE LA LOI, QUE SE SOIT LES GARANTIES DE QUALITÉ MARCHANDE OU D'APTITUDE À UN USAGE PARTICULIER, OU AUTRES, SONT LIMITÉES DANS LE TEMPS À LA DURÉE DE CETTE GARANTIE LIMITÉE EXPRESSE. LE FABRICANT NE SERA EN AUCUN CAS RESPONSABLE DE DOMMAGES CONSÉCUTIFS, SPÉCIAUX, ACCESSOIRES, INDIRECTS OU DE « PERTES COMMERCIALES » ET / OU DE DOMMAGES PUNITIFS, DE PERTES OU DE DÉPENSES, Y COMPRIS SANS S'Y LIMITER, ABSENCE DU TRAVAIL, FRAIS D'HÔTEL ET / OU FRAIS DE RESTAURANT, FRAIS DE REMANIEMENT EN EXCÉDENT DES DOMMAGES DIRECTS QUI SONT DÉFINITIVEMENT CAUSÉS EXCLUSIVEMENT PAR BOSCH, OU AUTREMENT. CERTAINS ÉTATS N'AUTORISENT PAS L'EXCLUSION OU LA LIMITATION DE DOMMAGES ACCESSOIRES OU CONSÉCUTIFS, ET CERTAINS ÉTATS N'AUTORISENT PAS LA LIMITATION DE LA DURÉE DES GARANTIES IMPLICITES. PAR

CONSÉQUENT, LES EXCLUSIONS OU LES LIMITES SUSMENTIONNÉES POURRAIENT NE PAS VOUS CONCERNER. LA PRÉSENTE GARANTIE VOUS DONNE DES DROITS PRÉCIS RECONNUS PAR LA LOI ET VOUS POUVEZ ÉGALEMENT AVOIR D'AUTRES DROITS QUI VARIENT D'UN ÉTAT À L'AUTRE.

Aucune tentative de modifier, changer ou amender la présente garantie ne peut être valide sans le consentement écrit autorisé par un dirigeant de BSH.

13.6 Obtention du service de garantie

Pour obtenir le service de garantie de votre produit, vous devez contacter le service client Bosch au 1-800-944-2904 pour planifier une réparation.

13.7 Information sur le produit

Pour référence pratique, copiez l'information ci-après de la plaque signalétique. Conservez votre facture et/ou vos documents de livraison pour la validation de la garantie.

Numéro de modèle
(E-Nr.)

Numéro de
fabrication (FD)

Date de livraison

Tabla de contenidos

1 INSTRUCCIONES DE SEGURIDAD IMPORTANTES.....	33	13 DECLARACIÓN DE GARANTÍA LIMITADA DEL PRODUCTO.....	44
1.1 Definiciones de seguridad	33	13.1 Qué cubre esta garantía y a quiénes se aplica.....	44
1.2 Información general	33	13.2 Plazo de vigencia de la garantía.....	45
1.3 Uso seguro	33	13.3 Reparación/Reemplazo como único recurso	45
1.4 Seguridad infantil	35	13.4 Producto fuera de garantía.....	45
1.5 Advertencias en virtud de la Proposición 65 del estado de California	35	13.5 Exclusiones de la garantía	45
2 Prevención de daños materiales	36	13.6 Obtener el servicio técnico de la garantía.....	46
3 Protección del medio ambiente y ahorro	36	13.7 Información del producto	46
3.1 Consejos para la eliminación del embalaje	36		
3.2 Ahorrar energía.....	36		
4 Modos de funcionamiento.....	36		
4.1 Modo evacuación exterior de aire	36		
5 Familiarizándose con el aparato	36		
5.1 Aparato	36		
5.2 Teclas táctiles	37		
6 Accesorios	37		
7 Manejo básico	37		
7.1 Para obtener mejores resultados	37		
7.2 Encender o apagar el aparato	37		
7.3 Ajustar la velocidad del ventilador	37		
7.4 Apagar el ventilador	38		
7.5 Encender o apagar la iluminación	38		
7.6 Modo automático	38		
7.7 Recordatorio de limpieza de los filtros.....	38		
7.8 Encender o apagar el bip del botón.....	38		
7.9 Sensor de calor.....	38		
8 Home Connect®	39		
8.1 Ajustes de Home Connect®.....	39		
8.2 Actualización de software.....	39		
8.3 Protección de datos	40		
9 Limpieza y cuidados	40		
9.1 Productos de limpieza	40		
9.2 Apagar el interruptor de alimentación eléctrica principal	40		
9.3 Limpiar los filtros antigrasa.....	40		
9.4 Recomendaciones de limpieza	41		
10 Solución de problemas.....	43		
11 Eliminación.....	44		
11.1 Eliminación de los aparatos usados	44		
12 Servicio de atención al cliente	44		
12.1 Número de modelo (E-Nr.) y número de fabricación (FD)	44		
12.2 Ubicación de la placa de características del aparato.....	44		



INSTRUCCIONES DE SEGURIDAD IMPORTANTES

LEA Y CONSERVE ESTAS INSTRUCCIONES

Leer atentamente todas las instrucciones antes de proceder con el uso del aparato. Para reducir el riesgo de incendio, descarga eléctrica y lesiones personales al utilizar el aparato, se deben tomar precauciones de seguridad básicas, incluidas las que se detallan en las siguientes instrucciones de seguridad.

1.1 Definiciones de seguridad

Aquí puede encontrar explicaciones de las palabras de señal de seguridad utilizadas en este manual.

ADVERTENCIA

Esto indica que pueden producirse la muerte o heridas graves si no se cumple con esta advertencia.

PRECAUCIÓN

Esto indica que pueden producirse heridas leves o moderadas si no se cumple con esta advertencia.

AVISO:

Esto indica que pueden producirse daños en el aparato o en los bienes si no se cumple con este aviso.

Nota: Esto alerta sobre información o sugerencias importantes.

1.2 Información general

Esta manual explica los aspectos básicos del manejo del aparato y otras medidas de seguridad que es preciso seguir. Para obtener información relativa a una instalación completa y segura, consultar las instrucciones de instalación que se incluyen con el aparato.

Todos los manuales de producto pueden descargarse en línea en www.bosch-home.com/us/owner-support/owner-manuals.

INSTALADOR: Dejar estas instrucciones con esta unidad para el propietario.

PROPIETARIO: Conservar estas instrucciones para referencia futura. Leer íntegramente las instrucciones antes de utilizar el aparato. El instalador debe mostrar al usuario dónde se encuentra el breaker del circuito eléctrico para que el usuario sepa dónde puede desconectar el suministro eléctrico del aparato.

1.3 Uso seguro

ADVERTENCIA

PARA REDUCIR EL RIESGO DE INCENDIO, DESCARGA ELÉCTRICA O LESIONES PERSONALES, ES PRECISO CUMPLIR CON LAS INDICACIONES SIGUIENTES:

- ▶ Utilizar esta unidad solo de la manera prevista por el fabricante. En caso de duda, ponerse en contacto con el fabricante.
→ "Servicio de atención al cliente", Página 44
- ▶ Antes de realizar tareas de mantenimiento o limpieza en la unidad, desconectar la alimentación eléctrica en el panel de servicio y bloquearlo. De este modo, se evita que la alimentación eléctrica se vuelva a conectar accidentalmente. Si no es posible bloquear el panel de servicio, colocar algún tipo de advertencia visible, como una nota, sobre los interruptores del mismo.

ADVERTENCIA



Si no sigue rigurosamente la información contenida en este manual podría provocar un incendio o una explosión, y como resultado podría causar daños a la propiedad, lesiones o la muerte.

- No guarde o use materiales combustibles, gasolina u otros productos inflamables, bajo cualquier tipo de envase cerca de esta placa de coacción o de cualquier otro aparato.
- QUÉ HACER EN CASO DE OLER A GAS
 - No trate de encender ningún aparato.
 - No toque ningún interruptor eléctrico.
 - No use ningún teléfono en su casa.
 - Llame de inmediato a su proveedor de gas desde el teléfono de algún vecino y siga las instrucciones de su proveedor de gas.
 - Cuando no pueda localizar a su proveedor de gas, llame a los bomberos.
- Un instalador cualificado, una agencia de servicio autorizada o el proveedor de gas debe realizar la instalación y el servicio.



INSTRUCCIONES DE SEGURIDAD IMPORTANTES

LEA Y CONSERVE ESTAS INSTRUCCIONES

PRECAUCIÓN

Solo para ventilación general.

- ▶ Para evitar el riesgo de incendio o explosión, no utilizar para evacuar materiales y vapores peligrosos o explosivos.

ADVERTENCIA

PARA REDUCIR EL RIESGO DE INCENDIO POR LA GRASA EN LA ESTUFA

- ▶ No desatender el aparato cuando se cocine a alta temperatura. Los derrames causan humo y se puede prender la grasa derramada. Calentar el aceite lentamente, con temperaturas bajas o medias.
- ▶ Siempre encienda la campana extractora al cocinar a una temperatura alta.
- ▶ Limpiar los ventiladores con frecuencia. No debe permitirse que se acumule grasa en el ventilador o el filtro.
- ▶ Utilizar un sartén de tamaño adecuado. Utilizar siempre recipientes apropiados para el tamaño de la superficie.
- ▶ No se deben flambear alimentos bajo la campana extractora ni trabajar con una llama directa. Cuando está encendida, la campana extractora atrae las llamas hacia el filtro. Existe riesgo de incendio debido a la grasa acumulada en el filtro.

ADVERTENCIA

Solo un proveedor de servicio autorizado puede realizar reparaciones. La reparación inadecuada de su aparato puede provocar riesgo de lesiones físicas graves o la muerte.

PRECAUCIÓN

La grasa acumulada en los filtros puede volver a fundirse y penetrar en la abertura de ventilación. Limpiar los ventiladores con frecuencia. No debe permitirse que se acumule grasa en un ventilador, los filtros o los conductos de ventilación.

- Este aparato debe ser correctamente instalado y puesto a tierra por un técnico calificado. Se debe conectar únicamente a una toma de alimentación debidamente conectada a tierra. Para más detalles, consultar las instrucciones de instalación.
- El usuario debe pedir al instalador que le muestre la ubicación del disyuntor o el fusible. Marcarla para recordarla más fácilmente.

- Este aparato ha sido diseñado únicamente para un uso doméstico normal. No está aprobado para su uso en exteriores. El uso de este producto en entornos comerciales o en exteriores no está cubierto por la garantía. En caso de duda, contactar con el fabricante.
- NO almacenar ni utilizar productos químicos corrosivos, vapores, materiales inflamables o productos no alimentarios cerca o dentro del aparato. Está especialmente diseñado para utilizarse mientras se calienta o cocina la comida. El uso de productos químicos corrosivos para el calentamiento o la limpieza provocará daños en el aparato y podría causar lesiones personales.
- NO utilizar este aparato si no funciona correctamente o si ha sufrido daños. Contactar con un profesional calificado.
- NO reparar ni modificar parte alguna del aparato a menos que se recomiende específicamente en este manual.
- Por motivos de seguridad, y para evitar daños potenciales en el equipo, no colgar utensilios de cocina, tejidos u otros artículos de ninguna de las partes del aparato.
- Se debe tener a mano un extintor de incendios adecuado en un área fácilmente visible y accesible cerca del aparato de cocina.
- Se debe disponer en todo momento de un detector de humo en funcionamiento cerca de la cocina.
- No usar agua para apagar fuegos causados por grasa: Sofocar el fuego o la llama o usar un polvo químico o un extintor de espuma.
- Siempre que sea posible, evitar el uso del sistema de ventilación si se produce un incendio en la placa de cocción. No obstante, no se debe atravesar el fuego con la mano para intentar apagarlo.
- Si se prenden la ropa o el cabello, es preciso tirarse de inmediato al suelo y rodar para extinguir las llamas.
- Examinar el aparato después de desmontarlo. En el caso de que se hayan producido daños en el transporte, no enchufarlo.

ADVERTENCIA

Para reducir el riesgo de incendio, descarga eléctrica o lesiones a las personas, no utilizar partes de refacción que no hayan sido recomendadas por el fabricante (p. ej., partes fabricadas en casa con una impresora 3D).



INSTRUCCIONES DE SEGURIDAD IMPORTANTES

LEA Y CONSERVE ESTAS INSTRUCCIONES

ADVERTENCIA

Al cocinar los alimentos, pueden liberarse pequeñas cantidades de ciertos subproductos, como partículas/hollín. Para reducir la exposición a estas sustancias:

- ▶ Asegurar siempre una ventilación adecuada mediante el uso de un ventilador o campana extractora apropiados, con salida al exterior y/o una ventana abierta.
- ▶ Utilizar la unidad siempre de forma acorde con las instrucciones de este manual.

ADVERTENCIA

Los materiales calentados en exceso pueden causar incendios o quemaduras y pueden producir humo o vapores potencialmente nocivos.

- ▶ Para evitar el calentamiento en exceso, encender la campana extractora cuando se calienten grasas o se frían a fuego medio o alto.
- ▶ Evitar calentar ollas y sartenes vacías.
- ▶ No deje hervir líquidos en recipientes hasta su evaporación completa.
- ▶ Es preciso evitar que materiales como el papel de aluminio, el plástico, el papel o la tela entren en contacto con un elemento superficial de calentamiento, con una parrilla o con una rejilla.

ADVERTENCIA

No dejar bajo ninguna circunstancia la placa de cocción desatendida durante su uso. Desatender el cocinado con grasas o aceites en una placa de cocción puede ser peligroso y podría causar un incendio. Los derrames provocan humo y salpicaduras de aceite que pueden incendiarse.

1.4 Seguridad infantil

Este aparato no está diseñado para ser utilizado por personas (incluidos niños) con capacidades físicas, sensoriales o mentales reducidas, o falta de experiencia y conocimiento, a menos que sean supervisados o instruidos acerca del uso del aparato por una persona responsable de su seguridad.

Cuando los niños tienen la edad adecuada para utilizar el electrodoméstico, es responsabilidad de los padres o tutores legales asegurarse de que reciban las instrucciones sobre prácticas seguras por parte de personas calificadas.

Se debe vigilar a los niños para asegurarse de que no jueguen con el aparato.

ADVERTENCIA

No permitir que los niños usen este aparato a menos que sean supervisados de cerca por un adulto.

- ▶ Los niños y las mascotas no deben dejarse solos o desatendidos en la zona donde el aparato esté en uso. No se les debe permitir nunca jugar en sus inmediaciones, independientemente de que el aparato esté o no en uso.

No debe permitirse que nadie se suba, se pare, se recline, se siente o se cuelgue de cualquier parte de un aparato.

PRECAUCIÓN

No guardar artículos que puedan atraer la atención de los niños en gabinetes por encima de un aparato o en la parte trasera de un electrodoméstico. Si un niño trepa por un aparato para llegar a alguno de estos elementos, podría sufrir lesiones graves.

1.5 Advertencias en virtud de la Proposición 65 del estado de California

Este producto puede contener un químico que el Estado de California reconoce como potencialmente cancerígeno o causante de daños reproductivos. Por tanto, su producto debe llevar en su embalaje la siguiente etiqueta de conformidad con la legislación de California:

ADVERTENCIA EN VIRTUD DE LA PROPOSICIÓN 65 DEL ESTADO DE CALIFORNIA:

⚠ ADVERTENCIA

Cáncer y daño reproductivo - www.P65Warnings.ca.gov

2 Prevención de daños materiales

AVISO:

La condensación puede provocar daños por corrosión.

- ▶ Para evitar que se forme condensación, encender el aparato durante el cocinado.

La entrada de humedad en los controles puede provocar daños.

- ▶ No limpiar nunca los controles con un paño mojado.

Una limpieza inadecuada daña las superficies.

- ▶ Deben seguirse las instrucciones de limpieza.

- ▶ No utilizar detergentes fuertes o abrasivos.

- ▶ Limpiar las superficies de acero inoxidable exclusivamente en la dirección del acabado.

- ▶ No limpiar nunca los controles con limpiadores de acero.

El retorno de agua condensada puede dañar el aparato.

- ▶ Para evitar el retorno de condensados, montar el tubo de salida de aire del aparato con una inclinación de 1°.

Existe riesgo de daños en la superficie si no se despega la película protectora.

- ▶ Retirar la película protectora de todas las piezas del aparato antes de usarlo por primera vez.

3 Protección del medio ambiente y ahorro

3.1 Consejos para la eliminación del embalaje

Todos los materiales del embalaje son ecológicos y reciclables.

- ▶ Desechar los diferentes materiales separados según su naturaleza.

3.2 Ahorrar energía

Si tiene en cuenta estas indicaciones, su aparato consumirá menos corriente.

Limpiar o sustituir los filtros en los intervalos indicados, o tan frecuentemente como sea necesario.

- ✓ De este modo, se mantiene la eficacia de los filtros.

Apagar la iluminación si no se necesita.

- ✓ Si la iluminación está apagada, no consume energía.

Colocar la tapa de cocción.

- ✓ El vapor de cocción y la condensación se reducen.

Solamente utilice las funciones adicionales si es necesario.

- ✓ Desactivar las funciones adicionales disminuye el consumo energético.

4 Modos de funcionamiento

4.1 Modo evacuación exterior de aire

Los filtros antigrasa limpian el aire aspirado y lo transportan al exterior a través de un sistema de tubos.



No se debe extraer el aire a una chimenea que se utilice para evacuar humos de aparatos que queman gas u otros combustibles (esto no se aplica a aparatos que solo devuelven aire a la estancia).

- Si el aire de salida se necesita transportar a una chimenea de humos o gas que no funciona, debe obtenerse primero el permiso del técnico de calefacción responsable.
- Si el aire de salida se transporta por medio de la pared exterior, se debe utilizar un pasamuros telescópico.

5 Familiarizándose con el aparato

Este manual abarca varios modelos. Es posible que el modelo adquirido tenga solo algunas de las funciones descritas.

5.1 Aparato

Aquí encontrará una vista general de los componentes de su aparato.

Nota: Los gráficos son representativos. El aparato adquirido puede presentar una apariencia o diseño distinto.

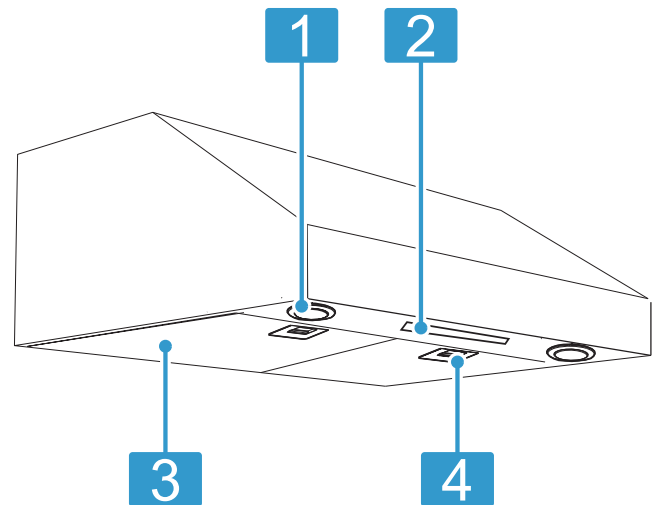

- | | |
|---|------------------------|
| 1 | Luces LED (2x) |
| 2 | Panel de control |
| 3 | Filtro antigrasa (2x) |
| 4 | Seguro del filtro (2x) |

5.2 Teclas táctiles

A través del panel de control se ajustan todas las funciones de su aparato y se obtiene información sobre el estado de funcionamiento.

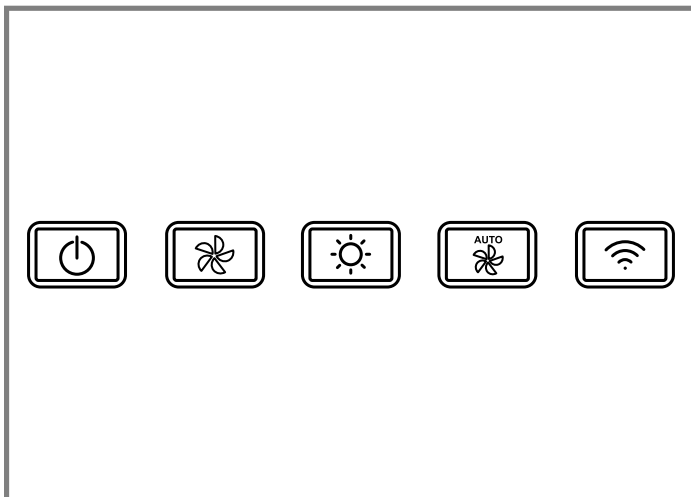

Al presionar un botón, suena un bip y se ilumina el botón.

Botón	Función
	Interruptor principal Apaga o enciende el aparato.
	Control del ventilador Cuatro niveles de velocidad: <ul style="list-style-type: none"> ▪ Velocidad baja ▪ Velocidad media-baja ▪ Velocidad media-alta ▪ Alta
	Control de la iluminación Dos niveles: <ul style="list-style-type: none"> ▪ Baja ▪ Alta
	Modo automático
	Home Connect®

6 Accesorios

Puede adquirir los accesorios en el servicio de atención al cliente, en comercios especializados o en Internet. Utilice solo accesorios originales, ya que están adaptados a la perfección a su aparato.

Los accesorios son específicos del aparato. Al comprarlos, indique siempre la denominación exacta (E-Nr.) de su aparato. → *Página 44*

La información relativa a los accesorios para su aparato está disponible en nuestro catálogo, a través del servicio de atención al cliente o en la tienda en línea.

www.bosch-home.com

7 Manejo básico

7.1 Para obtener mejores resultados

Seguir las recomendaciones siguientes para obtener mejores resultados de ventilación.

- Encender el ventilador unos 5 minutos antes de empezar a cocinar para establecer una corriente de aire ascendente a través de la campana extractora. Así, cuando se produzca calor, humo, humedad, grasa y olores, se evacuarán al exterior en vez de extenderse a otras habitaciones.
- Utilizar niveles de velocidad más bajos para el uso normal y más altos cuando haya humaredas u olores intensos.
- Las corrientes de aire que puedan pasar a través de la estufa o la placa de cocción pueden reducir la eficacia de la campana extractora. Se deben evitar estas corrientes de aire en la medida de lo posible.
- La ventilación funciona mejor en una cocina en la que las únicas corrientes de aire sean las que crea el ventilador.
- El uso constante de la campana mientras se cocina ayuda a crear un ambiente cómodo y a bajar el nivel de humedad en la cocina.
- Hay que utilizar un quemador trasero al dorar carne o pasarla por el sartén.
- Para conseguir un rendimiento óptimo, el ancho de la campana extractora debe ser igual al de la placa de cocción o al de la parrilla empotrable e incluso tener 76 mm (3") más a cada lado.

7.2 Encender o apagar el aparato



1. Presionar
- ✓ Al encenderse, todas las funciones se establecen con la última configuración guardada.
2. Presionar para apagar el aparato.

7.3 Ajustar la velocidad del ventilador



Es posible encender directamente el ventilador con el botón , o con el botón .





1. Presionar mientras el aparato está apagado.
 - ✓ El ventilador se enciende con la última velocidad del ventilador guardada.
 - ✓ Si no hay ninguna velocidad del ventilador guardada, este se enciende con la velocidad BAJA.
2. Para cambiar la velocidad del ventilador, presionar repetidamente hasta alcanzar la velocidad deseada.
 - ✓ Cada vez que se presiona , la velocidad del ventilador aumenta al siguiente nivel superior.
 - ✓ Cuando el ventilador está en velocidad ALTA, presionar hará que el ventilador se apague.

7.4 Apagar el ventilador

1. Presionar repetidamente  hasta que el ventilador se apague.
2. Para guardar la velocidad actual del ventilador, mantener presionado  hasta que el ventilador se apague.



7.5 Encender o apagar la iluminación

Es posible encender directamente la luz con el botón , o con el botón .

1. Presionar  una vez.
 - ✓ La luz se enciende con la última intensidad guardada.
 - ✓ Si no hay ninguna intensidad guardada, esta se enciende con la intensidad BAJA.
2. Para cambiar la intensidad de la luz, presionar  otra vez.
 - ✓ La intensidad de la luz cambia a ALTA.
3. Existen dos opciones para apagar la luz:
 - Presionar repetidamente  hasta que la luz se apague.
 - Para guardar la intensidad de la luz, mantener presionado  hasta que la luz se apague.

7.6 Modo automático

Con el modo automático, el control de la campana supervisa la cantidad de calor emitida y enciende o apaga automáticamente el ventilador.



- ▶ Para activar el modo automático, presionar  mientras el aparato esté apagado.
- ✓ La luz del botón  se enciende.
- ✓ El ventilador se inicia automáticamente cuando se detecta calor de un proceso de cocción.
- ✓ La velocidad del ventilador se ajusta automáticamente.
- ✓ El ventilador se apaga cuando no se detecta más calor. Este puede seguir en funcionamiento por un breve periodo de tiempo hasta que la superficie de cocción se haya enfriado lo suficiente.

Notas

- La luz del botón  se apaga cuando el aparato ha estado apagado durante más de 3 minutos. El modo automático permanece activo.
- El calor emitido por la superficie de cocción puede cambiar cuando se retiran los utensilios de cocina de la superficie de cocción o cuando se agregan alimentos fríos a los utensilios de cocina. Esto significa que se puede ajustar la velocidad del ventilador.



Cambiar la velocidad del ventilador durante el modo automático

Es posible ajustar la velocidad del ventilador manualmente mientras el modo automático está activo.

1. Presionar  para ajustar la velocidad del ventilador.
 - ✓ El modo automático está en pausa.
 - ✓ La luz del botón  se apaga.

2. Presionar  para apagar el aparato.
 - ✓ El modo automático se vuelve a activar.

Desactivar el modo automático

- ▶ Mantener presionado  hasta que se apague la luz del botón .

7.7 Recordatorio de limpieza de los filtros

Se monitorean las horas que el aparato ha estado en funcionamiento mediante un temporizador. Cuando es tiempo de limpiar los filtros, la luz del botón  parpadeará lentamente durante 30 segundos al apagar el aparato.

1. Limpiar los filtros y la campana como se indica en este manual.
2. Para restablecer el temporizador después de la limpieza, mantener presionado  hasta que deje de parpadear.

7.8 Encender o apagar el bip del botón

Requisito: El ventilador y las luces están apagados.

- ▶ Mantener presionado  durante 5 segundos.

7.9 Sensor de calor

El aparato está equipado con un termostato con sensor de calor. El termostato es un dispositivo que enciende o acelera el ventilador si se detecta calor excesivo sobre la superficie de cocción.

- Si el ventilador está APAGADO, el termostato enciende el ventilador a alta velocidad.
- Si el ventilador está ENCENDIDO a baja velocidad, el termostato AUMENTA la velocidad del ventilador.
- Cuando la temperatura regresa a la normalidad, el ventilador regresa al ajuste original de su velocidad.

Notas

- Cuando el sensor de calor está activado, la retroiluminación de la tecla del ventilador parpadea lentamente y no es posible cambiar la velocidad del ventilador.
- El termostato del sensor de calor puede encender el ventilador incluso si el aparato está APAGADO. En este caso no es posible apagar la campana en el panel de control. Si es necesario apagar el ventilador, es posible hacerlo desactivando el interruptor de alimentación principal.
 - "Apagar el interruptor de alimentación eléctrica principal", Página 40

8 Home Connect®

Este aparato puede conectarse a la red. Conecte el aparato con su dispositivo móvil para manejar las funciones a través de la aplicación Home Connect®, adaptar los ajustes básicos o para supervisar el estado de funcionamiento actual.

Los servicios Home Connect® no están disponibles en todos los países. La disponibilidad de la función Home Connect® depende de la disponibilidad de los servicios Home Connect® en su país. Para obtener más información, consulte: www.home-connect.com.

La aplicación Home Connect® le guiará durante el proceso de registro. Siga las instrucciones indicadas en la aplicación Home Connect® para establecer los ajustes.

Consejo Observe también las indicaciones de la aplicación Home Connect®.

Notas

- Debe tener en cuenta las indicaciones de seguridad de este manual de instrucciones y garantizar el cumplimiento de las mismas, cuando opere el aparato a través de la aplicación Home Connect®.
- En todo caso, tiene prioridad el manejo desde el propio electrodoméstico. Durante ese tiempo, el manejo del aparato no es posible a través de la aplicación Home Connect®.
- Durante el modo de espera activado y conectado a la red wifi, el aparato únicamente consume 2 W como máximo.
- Si necesita la dirección MAC del aparato para la conexión con la red doméstica, la encontrará al lado de la placa de características. → *Página 44*

8.1 Ajustes de Home Connect®

Personalice Home Connect® según sus necesidades. Los ajustes de Home Connect® se encuentran en los ajustes básicos del aparato. El ajuste que aparece en la pantalla de visualización depende de si Home Connect® está configurada y de si el aparato está conectado a la red doméstica.

Configurar Home Connect®

Requisitos

- El aparato ya está conectado a la red eléctrica y encendido.
- Se cuenta con un dispositivo móvil, p. ej., un teléfono inteligente, con una versión actual del sistema operativo iOS o Android.
- La aplicación Home Connect® está configurada en el dispositivo móvil.
- En el lugar en que se encuentra, el aparato recibe cobertura de la red doméstica WLAN (Wi-Fi).
- El dispositivo móvil y el aparato se encuentran dentro del margen de alcance de la señal Wi-Fi de su red doméstica.

1. Abrir la aplicación Home Connect® y escanear el siguiente código QR.



2. Seguir las instrucciones de la aplicación Home Connect®.

8.2 Actualización de software

Con la función de actualización de software se actualiza el software del aparato, p. ej., para la optimización, solución de problemas, actualizaciones relevantes para la seguridad, así como para funciones y servicios adicionales.

Las condiciones previas necesarias son: ser un usuario registrado en Home Connect®, tener la aplicación instalada en su dispositivo móvil y estar conectado al servidor Home Connect®.

Tan pronto como haya una actualización de software disponible, se recibe información mediante la aplicación Home Connect® y se podrá comenzar la actualización de software por medio de la aplicación. Después de descargarla correctamente, se puede iniciar la instalación a través de la aplicación Home Connect®, si se encuentra en su red Wi-Fi doméstica. Después de que se efectúe la instalación correctamente, se recibe la información mediante la aplicación Home Connect®.

Notas

- La actualización de software consta de dos pasos.
 - En el primer paso, tiene lugar la descarga.
 - En el segundo paso, tiene lugar la instalación en el aparato.
- Durante la descarga se puede seguir utilizando el aparato. En función de los ajustes personales en la aplicación, una actualización de software también se puede descargar automáticamente.
- La instalación tarda algunos minutos. No es posible utilizar el aparato durante la instalación.
- Si se trata de una actualización importante para la seguridad, se recomienda realizar la instalación lo antes posible.

8.3 Protección de datos

Tenga en cuenta las indicaciones relativas a la protección de datos.

Al conectar por primera vez su aparato a una red doméstica asociada a Internet, el aparato transmite las siguientes categorías de datos al servidor de Home Connect® (registro inicial):

- Identificación clara del aparato (compuesta por la clave del aparato y la dirección MAC del módulo de comunicación Wi-Fi utilizado).
- Certificado de seguridad del módulo de comunicación Wi-Fi (para la protección técnica de la información de la conexión).
- Las versiones actuales del software y del hardware del electrodoméstico.
- El estado de un posible restablecimiento previo a los ajustes de fábrica.

El registro inicial prepara la utilización de las funciones Home Connect® y solo es necesario la primera vez que se vayan a utilizar dichas funciones Home Connect®.

Nota: Se debe tener en cuenta que las funciones Home Connect® solo se pueden utilizar en conexión con la aplicación Home Connect®. Se puede consultar la información relativa a la protección de datos en la aplicación Home Connect®.

9 Limpieza y cuidados

Para que el aparato mantenga durante mucho tiempo su capacidad funcional, debe mantenerse y limpiarse con cuidado.

9.1 Productos de limpieza

Puede adquirir productos de limpieza adecuados en el servicio postventa o en la tienda en línea.

AVISO:

Los productos de limpieza inadecuados pueden dañar la superficie del aparato.

- ▶ No utilizar agentes agresivos ni abrasivos.
- ▶ No utilizar productos de limpieza con un alto contenido de alcohol.
- ▶ No utilizar estropajos ni esponjas de fibra dura.
- ▶ Utilizar únicamente limpiadores y espátulas para cristal o productos para el cuidado de acero inoxidable si así lo recomiendan las instrucciones de limpieza de la parte correspondiente.
- ▶ Lavar meticulosamente las esponjas y los trapos antes de usarlos.

9.2 Apagar el interruptor de alimentación eléctrica principal

⚠ ADVERTENCIA

Para evitar el riesgo de quemaduras, NO pasar la mano por el fuego o las superficies calientes para apagar la campana.

1. Retirar los filtros antigrasa.
2. Girar el interruptor de alimentación eléctrica principal a la posición de apagado. El interruptor de alimentación eléctrica principal se encuentra dentro de la campana, detrás del panel de control.

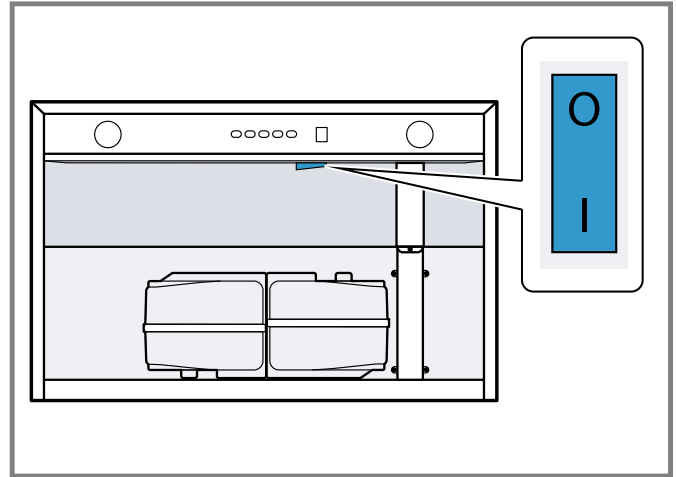

Posición del interruptor de alimentación eléctrica principal Función

I	Encendido
O	Apagado

9.3 Limpiar los filtros antigrasa

Los filtros antigrasa filtran la grasa de los vapores de cocción. La limpieza regular de los filtros antigrasa ayudan a asegurar un alto nivel de eliminación de grasa.

⚠ ADVERTENCIA

Los depósitos de grasa en el filtro antigrasa pueden incendiarse.

- ▶ Limpiar el filtro antigrasa por lo menos cada dos meses.
- ▶ No utilizar nunca el electrodoméstico sin el filtro antigrasa.

⚠ ADVERTENCIA

Asegurarse de que todo el aparato (incluidos los filtros antigrasa y los focos, si procede) se haya enfriado y la grasa se haya solidificado antes de intentar limpiar cualquier parte del aparato.

⚠ ADVERTENCIA

No tocar el interior de la campana, puede haber puntos con filo y bordes ocultos.

Retirar los filtros antigrasa

AVISO:

La caída de los filtros antigrasa puede dañar la hornilla.

- ▶ Mantener sujeto el filtro antigrasa por debajo con una mano.

1. Abrir el seguro del filtro, luego empujar el filtro hacia abajo ① e inclinarlo hacia afuera ②.

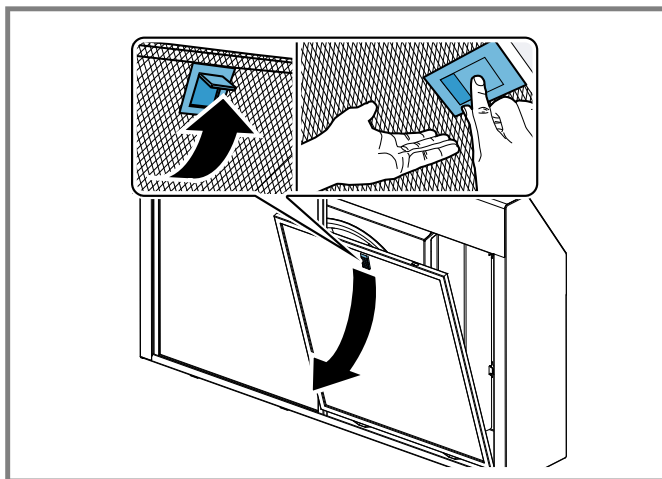

2. Retirar los filtros antigrasa de los soportes.
Sujetar el filtro antigrasa en posición horizontal para evitar que gotee grasa.

Limpiar los filtros antigrasa manualmente

Requisito: Los filtros antigrasa ya extraídos.

1. Tener presente la información relativa a los productos de limpieza.
2. Dejar los filtros antigrasa remojando en agua jabonosa caliente.
Utilizar un desengrasante especial para la suciedad persistente. Se puede comprar el desengrasante en el servicio al cliente o en la tienda en línea.
3. Utilizar un cepillo para limpiar los filtros antigrasa.
4. Enjuagar bien los filtros antigrasa.
5. Dejar secar los filtros antigrasa.

Limpiar los filtros antigrasa en el lavavajillas

Nota: La limpieza de los filtros antigrasa en el lavavajillas podría ocasionarles ligeras decoloraciones. Dicha decoloración no influye en el rendimiento de los filtros antigrasa.

1. Tener presente la información relativa a los productos de limpieza.
2. Colocar los filtros antigrasa holgadamente en el lavavajillas.
No lavar los filtros antigrasa con los utensilios de cocina si están muy sucios.
Utilizar un desengrasante especial para la suciedad persistente. Se puede comprar el desengrasante en el servicio al cliente o en la tienda en línea.
3. Poner en funcionamiento el lavavajillas. Seleccionar una temperatura no superior a 70 °C (160 °F).
4. Dejar secar los filtros antigrasa.

Reinstalar los filtros antigrasa

AVISO:

La caída de los filtros antigrasa puede dañar la hornilla.
► Mantener sujeto el filtro antigrasa por debajo con una mano.

1. Insertar las filtros antigrasa.
2. Plegar los filtros antigrasa hacia arriba y accionar los bloqueos.
3. Asegurarse de que los bloqueos queden accionados.

9.4 Recomendaciones de limpieza

Área	Productos de limpieza
Acero inoxidable	<p>Agua jabonosa tibia:</p> <ul style="list-style-type: none"> ■ Limpiar con un trapo de cocina sin esponja y no abrasivo, y secar con un trapo limpio y suave. ■ Limpiar las superficies de acero inoxidable exclusivamente en la dirección del pulido original. ■ No usar esponjas de celulosa. Algunas esponjas se tratan con sal y pueden causar corrosión al dejar depósitos de sal en el metal. ■ No dejar que los productos de limpieza entren en contacto prolongado con el acero inoxidable. ■ No utilizar productos de limpieza a base de cloro. ■ Para quitar las huellas dactilares y aportar un brillo extra, utilizar productos de limpieza o acondicionadores para acero inoxidable. El acondicionador para acero inoxidable Bosch se puede comprar en línea (solo EE. UU.) en: www.bosch-home.com/us/shop
Superficie s pintadas	<p>Agua jabonosa tibia:</p> <ul style="list-style-type: none"> ■ Limpiar con un trapo de cocina sin esponja y no abrasivo, y secar con un trapo limpio y suave. ■ No usar productos de limpieza para acero inoxidable.
Aluminio y plástico	<p>Limpiador para vidrios:</p> <ul style="list-style-type: none"> ■ Limpiar con un trapo suave.
Cristal	<p>Limpiador para vidrios:</p> <ul style="list-style-type: none"> ■ Limpiar con un trapo suave. No utilizar espátulas para vidrio.
Elemento s de control	<p>Agua jabonosa tibia:</p> <ul style="list-style-type: none"> ■ Limpiar con un trapo de cocina sin esponja y no abrasivo, y secar con un trapo limpio y suave. ■ Riesgo de daños a los circuitos electrónicos a causa de penetración de la humedad. No limpiar nunca los controles con un trapo mojado.

Área	Productos de limpieza
	<ul style="list-style-type: none"><li data-bbox="240 136 782 212">■ No usar productos de limpieza para acero inoxidable.

10 Solución de problemas

Usted mismo puede solucionar los errores menores de su aparato. Lea la información acerca de cómo solucionar los errores antes de contactar con Atención al Cliente. Así podrá evitar visitas de reparación innecesarias.

ADVERTENCIA

Es peligroso realizar reparaciones de forma inadecuada.

- ▶ Las reparaciones solo deben ser realizadas por un proveedor de servicio técnico autorizado.

- ▶ Si el cable de conexión de red de este aparato resulta dañado, éste debe ser sustituido por el fabricante, por el servicio de atención al cliente o por una persona cualificada a fin de evitar posibles situaciones de peligro.
- ▶ Solo se pueden utilizar repuestos originales para reparar el aparato.
- ▶ Si el aparato presenta un problema, llamar al Servicio al cliente.

Falla	Causas y resolución de problemas
Ruido durante el funcionamiento.	<p>Es normal que las vibraciones y los movimientos de aire produzcan ruido.</p> <ul style="list-style-type: none"> ▶ Es algo normal. No es necesario realizar ninguna acción.
	<p>Un ruido excesivo puede indicar que existe un problema de montaje.</p> <ol style="list-style-type: none"> 1. El ruido excesivo podría indicar alguno de los problemas siguientes: <ul style="list-style-type: none"> – los conductos son demasiado pequeños; – los conductos son demasiado grandes; – los conductos están sueltos; – las transiciones son pequeñas o están sueltas; – los tornillos para madera no están adecuadamente apretados; – hay tornillos flojos en las molduras, etc. 2. Comprobar manual de instalación para verificar si los conductos son del tamaño adecuado. 3. Apretar los tornillos.
Hay ruido cuando está apagado el aparato.	<p>El viento puede mover la tapa antirretorno del exterior de la tapa del conducto.</p> <ul style="list-style-type: none"> ▶ Es algo normal. No es necesario realizar ninguna acción.
Las luces y el ventilador no funcionan.	<p>Se ha disparado el breaker del circuito.</p> <ol style="list-style-type: none"> 1. Comprobar el breaker del circuito o la caja de fusibles local. 2. Comprobar que haya un suministro eléctrico adecuado para el aparato.
El ventilador no funciona.	<p>El cableado eléctrico no está conectado correctamente.</p> <ul style="list-style-type: none"> ▶ Ver manual de instalación para más información.
La campana hace que se dispare el disyuntor.	<p>El cableado eléctrico no está conectado correctamente.</p> <ul style="list-style-type: none"> ▶ Ver manual de instalación para más información. <p>El circuito no es suficiente.</p> <ul style="list-style-type: none"> ▶ Ver manual de instalación para más información.
La ventilación de la campana extractora no es adecuada.	<p>La campana puede tener una altura excesiva para la placa de cocción.</p> <p>Puede ser que la campana extractora no esté centrada sobre la superficie de cocción.</p> <p>El aire de reposición no es suficiente.</p> <p>El aire que entra por las ventanas o puertas abiertas de los alrededores está afectando a la ventilación de la campana extractora.</p> <ul style="list-style-type: none"> ▶ Cerrar todas las ventanas y puertas para eliminar las corrientes de aire externas. <p>La abertura del conducto o los conductos están bloqueados.</p> <ul style="list-style-type: none"> ▶ Retirar los elementos que puedan bloquear la abertura del conducto o los conductos. <p>El conducto puede ser demasiado largo, presentar acodaduras excesivas o muy próximas entre sí, o un techo demasiado pequeño.</p> <ul style="list-style-type: none"> ▶ Ver manual de instalación para más información.

11 Eliminación

11.1 Eliminación de los aparatos usados

Mediante una eliminación respetuosa con el medio ambiente se pueden reutilizar materias primas valiosas.

- ▶ Desechar el aparato de manera respetuosa con el medio ambiente.

Su distribuidor o el ayuntamiento local puede proporcionarle información sobre las vías y posibilidades actuales de desecho de materiales.

12 Servicio de atención al cliente

En cada reparación cubierta por la garantía, nos aseguramos de que su aparato sea reparado con repuestos originales por un proveedor de servicio capacitado y autorizado. Solo utilizamos repuestos originales para todos los tipos de reparaciones. Las informaciones detalladas sobre el periodo de validez de la garantía y las condiciones de garantía las podrá encontrar en nuestras condiciones de garantía, con su distribuido o en nuestra página web.

Cuando se ponga en contacto con el servicio de atención al cliente, no olvide indicar el número de modelo (E-Nr.) y el número de fabricación (FD) de su aparato.

Las fuentes de luz se encuentran disponibles como repuesto y su sustitución solo la puede llevar a cabo personal cualificado.

USA:

1-800-944-2904

www.bosch-home.com/us/owner-support/get-support

www.bosch-home.com/us/shop

CA:

1-800-944-2904

www.bosch-home.ca/en/service/get-support

www.bosch-home.ca/en/service/cleaners-and-accessories

Aquí podrá encontrar ayuda para la conexión con

Home Connect®:

www.home-connect.com/us/en/help-support/set-up

12.1 Número de modelo (E-Nr.) y número de fabricación (FD)

El número de modelo (E-Nr.) y el número de fabricación (FD) se encuentran en la placa de características del aparato.

Para volver a encontrar rápidamente los datos del aparato o el número de teléfono del servicio de atención al cliente, puede anotar dichos datos.

12.2 Ubicación de la placa de características del aparato

La placa de especificaciones del producto se encuentra en el marco detrás del filtro. Retirar el filtro para verla (ver la figura de abajo a modo de ejemplo).

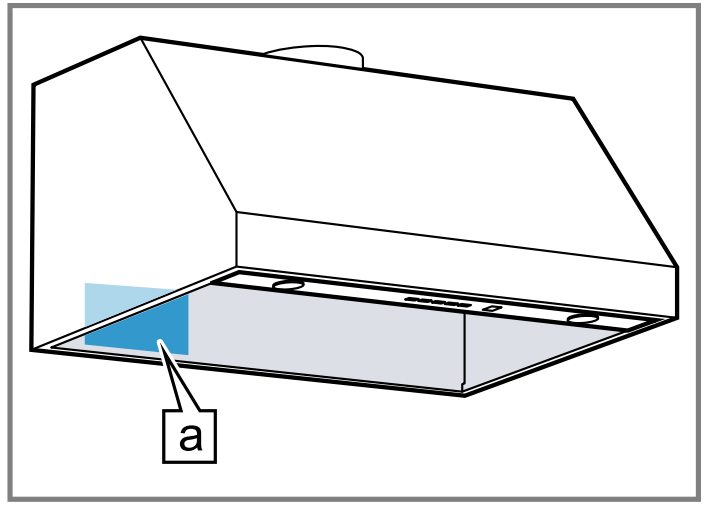

a Placa de características

13 DECLARACIÓN DE GARANTÍA LIMITADA DEL PRODUCTO

13.1 Qué cubre esta garantía y a quiénes se aplica

La garantía limitada otorgada por BSH Home Appliances («Bosch») en esta Declaración de Garantía Limitada del Producto se aplica únicamente al aparato Bosch vendido a usted («Producto»), el primer comprador usuario, condicionada estrictamente a que el Producto haya sido comprado:

- Para uso doméstico normal (no comercial) y haya sido utilizado en todo momento únicamente para fines domésticos normales.
- Nuevo en una tienda minorista autorizada de BSH o directamente de BSH (que no sea un producto de exhibición ni un producto vendido «en las condiciones en que se encuentre» ni un modelo devuelto anteriormente) y que no esté destinado a reventa ni uso comercial.
- Dentro de los Estados Unidos o Canadá, y que haya permanecido en todo momento dentro del país de compra original.

La garantía descrita aquí es válida para el comprador original del producto cubierto por esta garantía y para todo usuario posterior del producto, adquirido para un uso doméstico, durante el término de la garantía.

Asegurarse de registrar su producto; si bien no es necesario para hacer efectiva la cobertura de la garantía, es la mejor manera de que Bosch pueda enviar una notificación en el caso poco probable de que se emita un aviso de seguridad o se retire del mercado un producto.

13.2 Plazo de vigencia de la garantía

Bosch garantiza que el producto no tiene defectos de materiales ni de mano de obra durante un período de trescientos sesenta y cinco (365) días a partir de la fecha de entrega original. Dicho período comienza a contar a partir de la fecha de entrega original y no se interrumpirá, dejará sin efecto, extenderá ni suspenderá por ningún motivo. También se garantiza que este Producto no presenta defectos **estéticos** en el material ni en la mano de obra (como rayas en el acero inoxidable, imperfecciones en la pintura/porcelana, desportilladuras, astillas, abolladuras ni ningún otro daño en el acabado) del Producto durante un período de treinta (30) días desde la fecha de entrega o fecha de cierre para una nueva construcción. Se excluyen de esta garantía por defectos **estéticos** las variaciones leves de color que se deban a diferencias inherentes a las piezas pintadas y de porcelana, así como diferencias provocadas por la iluminación de la cocina, la ubicación del producto u otros factores similares. Se excluye específicamente de esta garantía por defectos **estéticos** cualquier electrodoméstico en exposición, de piso, vendido “en el estado en que se encuentra” o de segunda selección.

13.3 Reparación/Reemplazo como único recurso

Durante el período de esta garantía, Bosch o uno de sus proveedores de servicio técnico autorizados reparará el producto sin cargo (sujeto a determinadas limitaciones especificadas en el presente) si se prueba que el producto ha sido fabricado con un defecto en los materiales o en la mano de obra. Si se ha intentado de manera razonable reparar el Producto sin éxito, Bosch reemplazará el Producto (es posible llegar a disponer de modelos mejorados, a entera discreción de Bosch, por un cargo adicional). Esta garantía no establece que las piezas dañadas o defectuosas se reemplacen por piezas de diferente tipo o diseño a las originales. Todas las partes y los componentes retirados serán propiedad de Bosch, a su entera discreción. Todas las partes reemplazadas y/o reparadas se considerarán como la parte original a los fines de esta garantía y esta garantía no se extenderá con respecto a dichas partes. En virtud del presente documento, la exclusiva responsabilidad y obligación de Bosch es únicamente reparar el Producto defectuoso de fábrica, a través de un proveedor de servicio técnico autorizado por Bosch, durante el horario normal de oficina. Por cuestiones de seguridad y daños materiales, Bosch recomienda categóricamente no intentar reparar el Producto por cuenta propia ni usar un proveedor de servicio técnico no autorizado; Bosch no tendrá ninguna responsabilidad ni obligación por daños ocasionados por reparaciones o trabajos realizados por un proveedor de servicio técnico no autorizado. Los proveedores de servicio técnico autorizados son aquellas personas o compañías que han sido especialmente capacitadas para manejar los productos de Bosch y que tienen, según el criterio de Bosch, una reputación superior de servicio de

atención al cliente y capacidad técnica (tenga en cuenta que son entidades independientes y no son agentes, socias, afiliadas ni representantes de Bosch). Sin embargo, llevar su producto a un taller de reparación que no esté afiliado o a un distribuidor autorizado de Bosch no anulará esta garantía. Además, el uso de piezas de terceros no anulará esta garantía. Independientemente de lo antedicho, Bosch no tendrá responsabilidad ni obligación alguna por el Producto que se encuentre en un área remota (a más de 100 millas de un proveedor de servicio técnico autorizado) o en un lugar, área circundante o entorno que no sean accesibles por medios razonables o que sean peligrosos, hostiles o arriesgados; en ese caso, a su solicitud, Bosch de todas maneras pagará por la mano de obra y las partes, y enviará las partes al proveedor de servicio técnico autorizado más cercano, pero el cliente seguirá siendo totalmente responsable por el tiempo de viaje y demás cargos especiales de la compañía de servicio técnico, siempre que esta acepte realizar la visita de servicio técnico. Además, en la medida en que haya instalado el producto en una ubicación de difícil acceso o haya instalado accesorios temporales o permanentes que creen barreras para acceder o retirar el producto, Bosch no incurrirá en ninguna responsabilidad por el trabajo o los costos asociados con el traslado del producto o la creación de acceso al producto para repararlo o reemplazarlo. Todos estos costos serán responsabilidad exclusiva de usted.

13.4 Producto fuera de garantía

Bosch no tiene obligación alguna, en virtud de la ley ni por otro motivo, de otorgarle ninguna concesión, incluidos reparaciones, prorrates o reemplazo del Producto, con posterioridad al vencimiento de la garantía.

13.5 Exclusiones de la garantía

La cobertura de garantía descrita en el presente documento excluye todos los defectos o daños que no fueron provocados directamente por Bosch, incluidos, entre otros, alguno de los siguientes:

- Uso del Producto de maneras distintas del uso normal, habitual y previsto (incluidos, entre otros, cualquier forma de uso comercial, uso o almacenamiento en exteriores de un producto diseñado para interiores, uso del Producto en aeronaves o embarcaciones).
- Conducta indebida, negligencia, uso indebido, abuso, accidentes, descuido, operación inadecuada, omisión de mantenimiento, instalación inadecuada o negligente, adulteración, omisión de seguir las instrucciones de operación, manipulación inadecuada, servicio técnico no autorizado (incluidos «arreglos» o exploración de los mecanismos internos del aparato realizados por uno mismo) por parte de cualquier persona.
- Ajuste, alteración o modificación de cualquier tipo.
- Incumplimiento de los códigos, reglamentaciones o leyes de electricidad, plomería y/o construcción estatales, locales, municipales o de condado, incluida la

omisión de instalar el producto cumpliendo estrictamente con los códigos y reglamentaciones locales de construcción y protección contra incendios.

- Desgaste habitual, derrames de alimentos, líquidos, acumulaciones de grasa u otras sustancias que se acumulen sobre el Producto, dentro o alrededor de este.
- Cualquier fuerza y factor externo, elemental y/o ambiental, incluidos, entre otros, lluvia, viento, arena, inundaciones, incendios, aludes de lodo, temperaturas bajas extremas, humedad excesiva o exposición prolongada a la humedad, rayos, sobrecargas eléctricas, fallos estructurales alrededor del aparato y catástrofes naturales.
- Llamadas al servicio técnico para subsanar la instalación del Producto, enseñar al usuario a usar el Producto, reemplazar los fusibles domésticos o subsanar el cableado o las instalaciones de fontanería.
- Extracción y sustitución de recortes o paneles decorativos que interfieran con el mantenimiento del Producto.
- Daños o defectos provocados por la mano de obra o piezas instaladas por cualquier proveedor de servicio técnico no autorizado, a menos que este último haya sido aprobado por Bosch antes de realizar el servicio.

En ningún caso Bosch tendrá responsabilidad ni obligación alguna por los daños ocasionados a los bienes circundantes, incluidos los gabinetes, pisos, techos y demás estructuras u objetos que se encuentren alrededor del Producto. También se excluyen de esta garantía los Productos en los cuales los números de serie hayan sido alterados, modificados o eliminados; las visitas del servicio técnico para enseñarle a usar el Producto o las visitas en las que se determine que no hay ningún problema con el Producto; la corrección de los problemas de instalación (usted es el único responsable de cualquier estructura y soporte del Producto, incluidas todas las instalaciones de electricidad y plomería o demás instalaciones de conexión, de la correcta instalación en bases/pisos, y de cualquier alteración, incluidos, a modo de ejemplo, gabinetes, paredes, pisos, repisas, etc.); y el restablecimiento de breakers o fusibles.

EN LA MEDIDA PERMITIDA POR LA LEY, ESTA GARANTÍA ESTABLECE SUS RECURSOS EXCLUSIVOS CON RESPECTO AL PRODUCTO, INDEPENDIENTEMENTE DE QUE LA RECLAMACIÓN SEA CONTRACTUAL O EXTRA CONTRACTUAL (INCLUIDA LA RESPONSABILIDAD OBJETIVA O LA NEGLIGENCIA), O DE CUALQUIER OTRO TIPO. ESTA GARANTÍA REEMPLAZA TODAS LAS DEMÁS GARANTÍAS EXPRESAS O IMPLÍCITAS. LAS GARANTÍAS IMPLÍCITAS POR LEY, YA SEA DE COMERCIABILIDAD O DE APTITUD PARA UN FIN ESPECÍFICO, O DE CUALQUIER OTRO TIPO, TENDRÁN VIGENCIA ÚNICAMENTE POR EL PERÍODO DE VIGENCIA DE LA PRESENTE GARANTÍA LIMITADA EXPRESA. EN NINGÚN CASO SERÁ EL FABRICANTE RESPONSABLE POR LOS DAÑOS CONSECUENTES, ESPECIALES, Y/O DAÑOS PUNITIVOS, PÉRDIDAS O

GASTOS, INCLUIDOS, ENTRE OTROS, TIEMPO FUERA DEL TRABAJO, HOTELES O COMIDAS EN RESTAURANTES, GASTOS DE REMODELACIÓN QUE SUPEREN LOS DAÑOS DIRECTOS, QUE DEFINITIVAMENTE HAYAN SIDO PROVOCADOS DE MANERA EXCLUSIVA POR BOSCH O DE OTRA MANERA. ALGUNOS ESTADOS NO PERMITEN LA EXCLUSIÓN O LIMITACIÓN DE DAÑOS INCIDENTALES O CONSECUENTES, Y ALGUNOS ESTADOS NO PERMITEN LIMITACIONES CON RESPECTO AL PLAZO DE VIGENCIA DE UNA GARANTÍA IMPLÍCITA; POR LO TANTO, ES POSIBLE QUE LAS EXCLUSIONES O LIMITACIONES PRECEDENTES NO SE APLIQUEN. ESTA GARANTÍA OTORGA DERECHOS LEGALES ESPECÍFICOS, Y TAMBIÉN PUEDEN CORRESPONDERLE OTROS DERECHOS QUE PUEDEN VARIAR SEGÚN EL ESTADO.

Ningún intento de alterar, modificar o enmendar la presente garantía será válido, a menos que fuera autorizado por escrito por un ejecutivo de BSH.

13.6 Obtener el servicio técnico de la garantía

Para obtener el servicio de garantía para su producto, debe comunicarse con el Servicio de asistencia técnica de Bosch al 1-800-944-2904 para programar una reparación.

13.7 Información del producto

Para una referencia rápida, copiar la información que se encuentra a continuación de la placa de características. Conservar su factura y/o los documentos de entrega para la validación de la garantía.

Número de modelo
(E-Nr.)

Número de
fabricación (FD)

Fecha de entrega

Model: COM2
FCC ID: 2AHES-COM2
IC: 21152-COM2

The Home Connect module is a communication device designed to provide communication between appliances and smart devices.

This module is integrated at the factory, under direct control of B/S/H Home Appliances Corporation, and is not user serviceable or upgradable. At least 20cm separation distance should be maintained from device to user.

FCC COMPLIANCE STATEMENT

CAUTION: Changes or modifications not expressly approved could void your authority to use this equipment.

This device complies with Part 15 of the FCC Rules. Operation to the following two conditions (1) This device may not cause harmful interference, and (2) this device must accept any interference received, including interference that may cause undesired operation.

INDUSTRY CANADA STATEMENT

This device complies with Industry Canada licence-exempt RSS standard(s). Operation is subject to the following two conditions: (1) this device may not cause interference, and (2) this device must accept any interference, including interference that may cause undesired operation of the device.

Operation in the band 5150-5250 MHz is only for indoor use to reduce the potential for harmful interference to co-channel mobile satellite systems.

Le présent appareil est conforme aux CNR d'Industrie Canada applicables aux appareils radio exempts de licence. L'exploitation est autorisée aux deux conditions suivantes : (1) l'appareil ne doit pas produire de brouillage, et (2) l'utilisateur de l'appareil doit accepter tout brouillage radioélectrique subi, même si le brouillage est susceptible d'en compromettre le fonctionnement.

La bande 5 150-5 250 MHz est réservée uniquement pour une utilisation à l'intérieur afin de réduire les risques de brouillage préjudiciable aux systèmes de satellites mobiles utilisant les mêmes canaux.



Register your appliance to enjoy customized benefits.

Thank you for being a Bosch customer!
Simply create a MyBosch account, then register your appliance.
You'll find a variety of customized information in MyBosch such as:

- **Discounts for filters, cleaners, accessories & parts**
- **Easy access to manuals & appliance specifications**
- **Easy access to part lists**
- **Customized offer for the Bosch Appliance Service Plan (sent by mail after appliance registration)**

Register here:
www.bosch-home.com/us/owner-support/mybosch

BOSCH
HOME APPLIANCES
SERVICE

Looking for help? You'll find it here.

No matter what, no matter when: Bosch is here to support you.
We're here to assist with usage instructions, cleaning tips,
accessories & parts, troubleshooting, and repairs.
Find online resources such as FAQs, how-to-videos, manuals,
warranties and authorized Bosch servicers at:
www.bosch-home.com/us/owner-support/get-support

Contact us:
Please have your Model Number (E-Nr) ready when contacting us.
1-800-944-2904
www.bosch-home.com/us/owner-support/contact-us

BSH Home Appliances Corporation
1901 Main Street, Suite 600
Irvine, CA 92614
USA
www.bosch-home.com
1-800-944-2904
© 2023 BSH Home Appliances Corporation



8001296852 (041008)
en-us, fr-ca, es-mx