

# Installation Instructions

## Gas Cooktops

Questions? Call us at 1.800.432.2737 or visit [GEAppliances.com](http://GEAppliances.com).  
In Canada, call 1.800.561.3344 or visit [GEAppliances.ca](http://GEAppliances.ca).

### IN THE COMMONWEALTH OF MASSACHUSETTS

- This product must be installed by a licensed plumber or gas fitter.

- When using ball type gas shut-off valves, they shall be the T-handle type.
- A flexible gas connector, when used, must not exceed 5 feet.

### ⚠ WARNING

### FIRE OR EXPLOSION HAZARD

If the information in these instructions is not followed exactly, a fire or explosion may result causing property damage, personal injury or death.

Installation must be performed by a qualified installer.

Read these instructions completely and carefully.

Installation of this product must conform with local codes, or in the absence of local codes, with the National Fuel Gas Code, ANSI Z223.1/NFPA 54, latest edition. In Canada, installation must conform with the current Natural Gas Installation Code, CAN/CGA-B149.1 or the current Propane Installation Code, CAN/CGA-B149.2, and with local codes where applicable. This product has been design-certified by UL

according to ANSI Z21.1, latest edition and Canadian Gas Association according to CAN/CGA-1.1 latest edition.

When installing a gas appliance the use of old flexible connectors can cause gas leaks and personal injury. Always use a **NEW** flexible connector.

Leak testing of the appliance shall be conducted according to the manufacturer instructions.

The cooktop must be electrically grounded in accordance with local codes or, in the absence of local codes, in accordance with the National Electrical Code (ANSI/NFPA 70, latest edition). In Canada, electrical grounding must be in accordance with the current CSA C22.1 Canadian Electrical Code Part 1 and/or local codes. See Electrical Connections in this section.

Do not install this product with an air curtain hood or other cooktop hood that operates by blowing air down on the cooktop. This airflow may interfere with operation of the gas burners resulting in fire or explosion hazard.

### FOR YOUR SAFETY

### ⚠ WARNING

Before beginning the installation, switch power off at service panel and lock the service disconnecting means to prevent power from being switched on accidentally. When the service disconnecting means cannot be locked, securely fasten a prominent warning device, such as a tag, to the service panel.

### TOOLS YOU WILL NEED



Phillips screwdriver



Flat-blade screwdriver



Pencil and ruler



Safety Glasses



Open-end or adjustable wrench



Pipe wrenches (2)  
(one for backup)



1/8" Drill Bit & Electric or Hand Drill

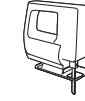

Saber Saw

### MATERIALS YOU MAY NEED

- Gas line shut-off valve
- Pipe joint sealant or UL-approved pipe thread tape with Teflon\* that resists action of natural and propane gases.
- Flexible metal appliance connector (1/2" I.D.). A 5-foot length is recommended for ease of installation but other lengths are acceptable. Never use an old connector when installing a new cooktop.
- Flare union adapter for connection to gas supply line (3/4" or 1/2" NPT x 1/2" I.D.).
- Flare union adapter for connection to pressure regulator on cooktop (1/2" NPT x 1/2" I.D.).
- Liquid leak detector or soapy water.

\*Teflon: Registered trademark of DuPont

### BEFORE YOU BEGIN

**IMPORTANT** — Save these instructions for local inspector's use.

**IMPORTANT** — Observe all governing codes and ordinances.

**IMPORTANT** — Remove all packing material and literature before connecting gas and electrical supply to cooktop.

**IMPORTANT** — To avoid damage to your cabinets, check with your builder or cabinet supplier to make sure that the materials used will not discolor, delaminate or sustain other damage. This product has been designed in accordance with the requirements of UL and CSA International and complies with the maximum allowable wood cabinet temperatures of 194°F (90°C).

**Note to Installer** — Be sure to leave these instructions with consumer.

**Note to consumer** — Keep these instructions for future reference.

**Service** — The electrical diagram is located inside the cooktop.

Proper installation is the responsibility of the installer.

Product failure due to improper installation is not covered under warranty.

### Mobile Home - Additional Installation Requirements

The installation of this product must conform to the Manufactured Home Construction and Safety Standard, Title 24 CFR, Part 3280 (formerly the Federal Standard for Mobile Home Construction and Safety, Title 24, HUD Part 280). When such standard is not applicable, use the Standard for Manufactured Home Installations, ANSI A225.1/NFPA 501A or with local codes.

In Canada, the installation of this product must conform with the current standards CAN/CSA-A240-latest edition, or with local codes.

When this cooktop is installed in a mobile home, it must be secured during transit. Any method of securing the cooktop is adequate as long as it conforms to the standards listed above.

## DIMENSIONS AND CLEARANCES

Provide adequate clearances between the cooktop and adjacent combustible surfaces. These dimensions must be met for safe use of your cooktop.

Allow 30" (76.2 cm) minimum clearance between burners and bottom of unprotected wood or metal cabinet, or allow a 24" (61 cm) minimum when bottom of wood or metal cabinet is protected by no less than 1/4" (6.4 mm) thick flame-retardant millboard covered

with no less than No. 28 MSG sheet metal (.015" [.38 mm] thick), .015" (.38 mm) thick stainless steel, .025" (0.64 mm) aluminum or .020" (0.5 mm) copper.

Installation of a listed microwave oven or cooking appliance over the cooktop shall conform to the installation instructions packed with that appliance.

Built-in oven installation, shall conform to the installation instruction packed with the built-in oven.

## MAINTAIN THE FOLLOWING MINIMUM CLEARANCE DIMENSIONS

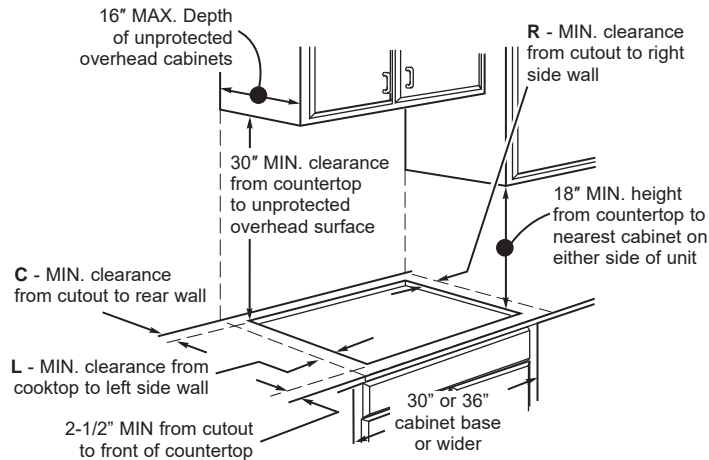

	C	L	R
JGP3030, JGP3530, JGP3036, PGP6030, PGP6036, CGP6030, CGP6036	2-1/4"	6"	6"
JGP5030, PGP7030, CGP7030, PGP9030, CGP9530	2-7/8"	12"	12"
JGP5036, PGP7036, CGP7036, PGP9036, CGP9536	3-3/8"	12"	12"

**ALL HORIZONTAL CLEARANCES MUST BE MAINTAINED FOR A MINIMUM OF 18" ABOVE THE COOKING SURFACE.**

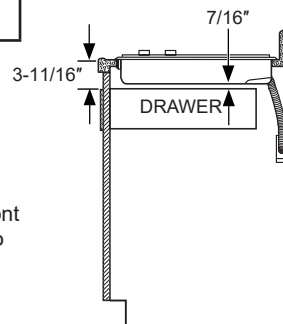

**NOTE:** Allow 7/16" minimum vertical clearance from the cooktop bottom (or 3-11/16" minimum depth from the countertop) to any combustible surfaces, such as a cabinet drawer.

For island installation, maintain 2-1/2 in. minimum from cutout to front and back edge of countertop. Maintain 3 in. minimum from cutout to side edges of countertop.

## OVERALL COOKTOP DIMENSIONS

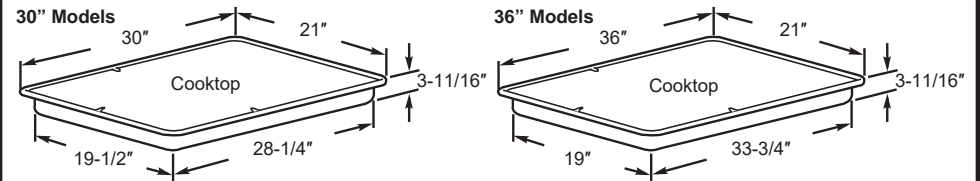

## CUTOUT DIMENSIONS OF COUNTERTOP

To ensure accuracy, it is best to make a template when cutting the opening in the counter.

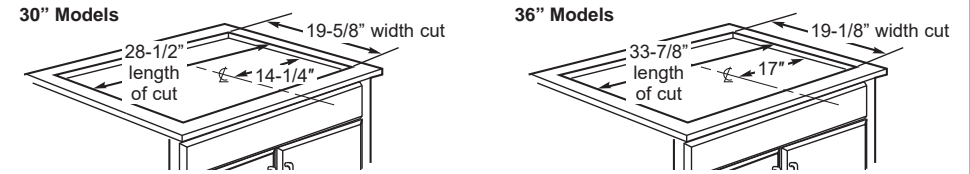

## RECOMMENDED GAS SUPPLY LOCATION FROM BACKWALL

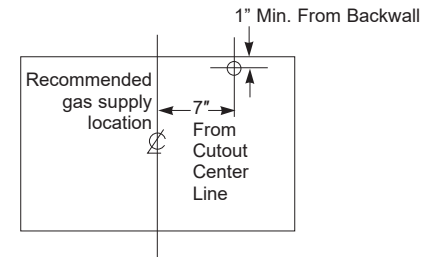

## FOR AMERICANS WITH DISABILITIES ACT (ADA) FORWARD APPROACH INSTALLATION ONLY

**NOTE:** The enclosure must be made of wood material. Also, an access panel is required for the electrical outlet, pressure regulator, shut-off valve, hold-down brackets, and service.

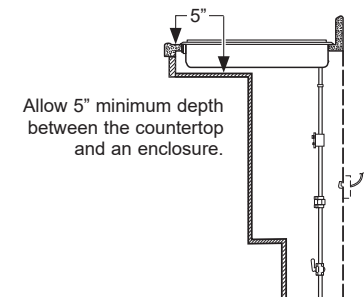

## CONVERTING TO PROPANE GAS (OR CONVERTING BACK TO NATURAL GAS FROM PROPANE)

**This cooktop leaves the factory set for use with natural gas. If you want to convert to propane gas, the conversion must be performed by a qualified propane gas installer.**

The conversion orifices and instructions can be found attached to the regulator.

Keep these instructions and all orifices in case you want to convert back to natural gas.

# 1 INSTALLING THE COOKTOP

## ⚠ WARNING

Do not remove the 6 black Z brackets screwed to the bottom of the cooktop (on some models).

- Locate electrical outlet and gas shut-off valve beneath cabinet.
- Lay cooktop upside down on a towel or tablecloth covered countertop.
- Locate and remove hold-down brackets from literature package.
- Attach brackets to cooktop. Remove the screw from the side of the cooktop and screw the hold-down bracket to the side of the cooktop unit. Repeat for opposite side of cooktop.
- Insert the cooktop centered into the cutout opening. Make sure the front edge of the countertop is parallel to the cooktop. Make final check that all required clearances are met.

Once the unit is in place, screw the hold-down bracket into the cabinet sides to secure the unit into place.

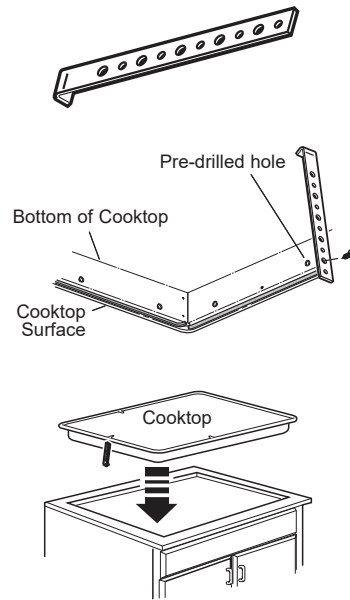

# 2 GAS SUPPLY

## ⚠ WARNING

**Fire Hazard: Do not use a flame to check for gas leaks.**

## ⚠ WARNING

**Explosion Hazard: Do not exceed 25 ft-lbs of torque when making gas line connections. Overtightening may crack the pressure regulator resulting in fire or explosion hazard.**

### Gas Pressure Regulator

You must use the gas pressure regulator supplied with this range. For proper operations the inlet pressure to the regulator should be as follows:

#### Natural Gas:

Minimum pressure: 6" of Water Column

Maximum pressure: 13" of Water Column

#### Propane Gas:

Minimum pressure: 11" of Water Column

Maximum pressure: 13" of Water Column

If you are not sure about the inlet pressure contact local gas supplier.

**Shut off the main gas supply valve before disconnecting the old cooktop and leave it off until the new hook-up has been completed. Don't forget to relight the pilot on other gas appliances when you turn the gas back on.**

Because hard piping restricts movement of the range, the use of a CSA International-certified flexible metal appliance connector is recommended unless local codes require a hard-piped connection.

If the hard piping method is used, you must carefully align the pipe; the cooktop cannot be moved after the connection is made.

To prevent gas leaks, apply pipe joint compound or wrap pipe thread tape with Teflon\* around all male (external) pipe threads.

- Install provided regulator in the gas line between the cooktop and manual shut-off valve. Refer to the arrow on the back of the regulator for gas flow direction. Ensure the front of the regulator is facing towards the cabinet front, easily accessible through the cabinet doors.
- Install a manual shut-off valve in the gas line in a location easily accessible through the cabinet doors.
- When all connections have been made, ensure all gas controls are in the off position and turn on the main gas supply valve. Use a liquid leak detector at all joints and connections to check for leaks in the system.

When using pressures greater than 1/2 psig to pressure test the gas supply system of the residence, disconnect the cooktop and individual shut-off valve from the gas supply piping. When using pressures of 1/2 psig or less to pressure test the gas supply system, simply isolate the cooktop from the gas supply system by closing the individual shut-off valve.

When checking for proper operation of the regulator, the inlet pressure must be at least 1" greater than the operating (manifold) pressure as given on rating label of product.

\*Teflon: Registered trademark of DuPont

## CONNECTOR HOOKUP

TYPICAL INSTALLATION WITH NO OBSTRUCTION BELOW COOKTOP

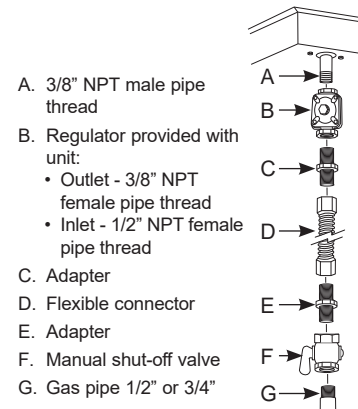

- 3/8" NPT male pipe thread
- Regulator provided with unit:
  - Outlet - 3/8" NPT female pipe thread
  - Inlet - 1/2" NPT female pipe thread
- Adapter
- Flexible connector
- Adapter
- Manual shut-off valve
- Gas pipe 1/2" or 3/4"

ALTERNATE INSTALLATION WITH OBSTRUCTION BELOW COOKTOP

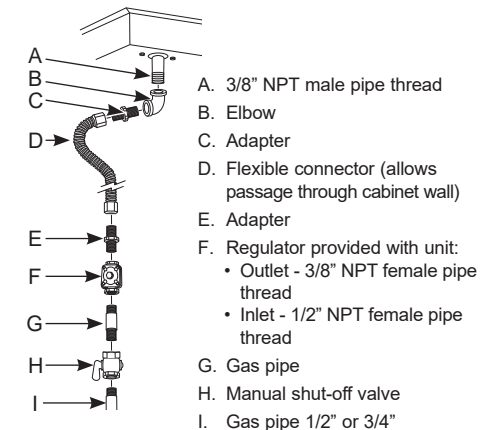

- 3/8" NPT male pipe thread
- Elbow
- Adapter
- Flexible connector (allows passage through cabinet wall)
- Adapter
- Regulator provided with unit:
  - Outlet - 3/8" NPT female pipe thread
  - Inlet - 1/2" NPT female pipe thread
- Gas pipe
- Manual shut-off valve
- Gas pipe 1/2" or 3/4"

### 3 ELECTRICAL CONNECTIONS

#### ⚠ WARNING

**Shock Hazard:** This appliance must be properly grounded. Failure to do so can result in electric shock.

**Electrical Requirements** - 120-volt, 60 Hertz, properly grounded circuit protected by a 15-amp or 20-amp circuit breaker or time delay fuse. It is recommended that a separate circuit serving only this cooktop be provided.

**NOTE:** Use of automatic, wireless, or wired external switches that shut off power to the appliance are not recommended for this product.

#### Grounding

The power cord of this appliance is equipped with a three-prong (grounding) plug which plugs into a standard three-prong grounding wall receptacle to minimize the possibility of electric shock hazard from this appliance.

The customer should have the wall receptacle and circuit checked by a qualified electrician to make sure the receptacle is properly grounded.

Where a standard two-prong wall receptacle is encountered, it is the personal responsibility and obligation of the customer to have it replaced with a properly grounded three-prong wall receptacle.

**DO NOT, UNDER ANY CIRCUMSTANCES, CUT OR REMOVE THE THIRD (GROUND) PRONG FROM THE POWER CORD. DO NOT USE AN ADAPTER. DO NOT USE AN EXTENSION CORD.**

Ground Fault Circuit Interrupters (GFCI's) are not required or recommended for gas cooktop receptacles. Performance of the cooktop will not be affected if operated on a GFCI-protected circuit but occasional nuisance tripping of the GFCI breaker is possible.

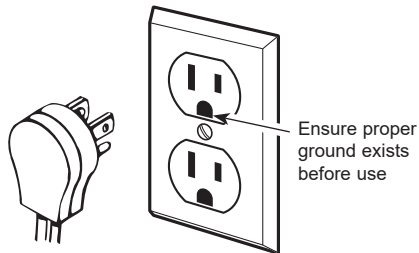

### 4 SURFACE BURNERS

#### ⚠ WARNING

**Fire or Explosion Hazard:** Do not operate the burner without all burner parts in place.

- A. **Burners** - Place surface burners into corresponding positions on cooktop.
- B. **Caps** - Place caps on proper size burner.
- C. **Grates** - Place the grates on the cooktop.

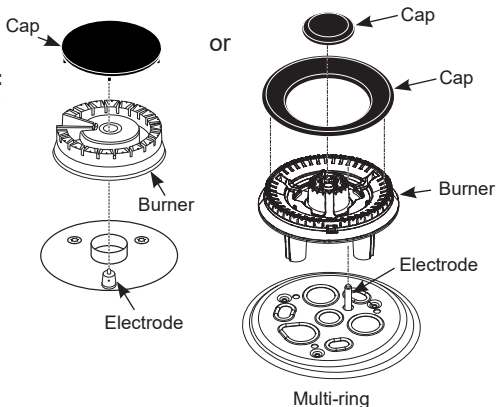

Grates  
(on some models)

Grates  
(on some models)

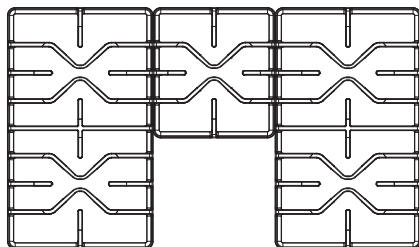
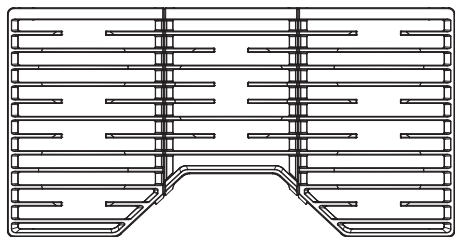

### 5 CHECK SURFACE BURNERS

Push and turn a knob to the LITE position. A clicking sound indicates proper operation of the ignition system. When lighting any burner, sparks will appear at all burners but gas flows from only the one selected. Once air is purged from the supply line, burner should light within 4 seconds. After burner lights, rotate the knob out of the LITE position. Try each burner in succession until all burners have been checked.

#### Quality of Flames

Determine the quality of flames visually. Normal burner flames should look like (A) or (B).



(A) Soft blue flames—  
Normal for natural gas



(B) Yellow tips on  
outer cones—  
Normal for propane gas

Long, bright yellow flames are not normal. Normal flames may show signs of an orange tint when well heated or signs of flickering orange due to particles in the gas or air.

### WHEN ALL HOOKUPS ARE COMPLETED

Make sure all controls are left in the off position. Make sure the flow of combustion and ventilation air to the cooktop is unobstructed.

Check that all packing materials and tape have been removed. This will include adhesive tape, wire ties, cardboard and protective plastic. Failure to remove these materials could result in damage to the appliance once the appliance has been turned on and surfaces have heated.

### INSTALLATION AT HIGH ALTITUDE

Over 6000ft, product configured for natural gas or propane requires installation of kit (WB28X29862 for natural gas and WB28X29861 for propane gas). Follow the instructions included with the kit.

#### INSTALLATION INSTRUCTION

31-2001090 Rev. 1 11-22 GEA

JGP3030, JGP3530, JGP5030, PGP7030, PGP9030, CGP9530, JGP3036, JGP5036, PGP6030, PGP6036, CGP6030, CGP6036, PGP7036, CGP7030, PGP9036, CGP7036, CGP9536



# Instructions d'installation

## Table de cuisson à gaz

Des questions? Composez le 1.800.561.3344 ou visitez [ElectromenagersGE.ca](http://ElectromenagersGE.ca)

### DANS L'ÉTAT DU MASSACHUSETTS

- Le produit doit être installé par un plombier ou un monteur d'installations au gaz agréés.

- Si vous utilisez des robinets d'arrêt à bille, ils doivent être munis d'une poignée en « T ».
- Si vous utilisez un raccord flexible pour le gaz, il ne doit pas dépasser 5 pi (1,5 m).

### ⚠ AVERTISSEMENT

### RISQUE D'INCENDIE OU D'EXPLOSION

L'omission d'observer intégralement ces instructions peut poser un risque d'incendie ou d'explosion pouvant causer des dommages à la propriété et des blessures graves ou mortelles.

Toute réparation doit être effectuée par un installateur qualifié.

Veillez lire toutes ces instructions attentivement.

L'installation de ce produit doit satisfaire les codes locaux ou, en l'absence de codes locaux, la norme ANSI Z223.1/NFPA 54 du National Fuel Gas Code, dernière édition. Au Canada, l'installation doit satisfaire le Code d'installation du gaz naturel actuel (CAN/CGA-B149.1) ou le Code d'installation du propane actuel (CAN/CGA-B149.2) ainsi que les codes locaux en vigueur, le cas échéant. Ce produit a été certifié pour le design par le laboratoire UL conformément à la norme ANSI Z21.1, dernière

édition, et par l'Association canadienne du gaz conformément à la norme CAN/CGA-1.1, dernière édition.

Lors de l'installation d'un électroménager au gaz, l'utilisation de vieux raccords flexibles peut causer des fuites de gaz et des blessures corporelles. Utilisez toujours un raccord flexible **NEUF**.

Les tests d'étanchéité de l'électroménager doivent être exécutés selon les instructions du fabricant.

La table de cuisson doit être mise à la terre conformément aux codes locaux ou, en l'absence de tels codes, conformément au National Electrical Code (ANSI/NFPA 70, dernière édition). Au Canada, la mise à la terre doit satisfaire le Code canadien de l'électricité Partie 1 (CSA C22.1) et/ou les codes locaux. Voyez la section « Raccordements électriques ».

N'installez pas ce produit avec une hotte à rideau d'air ou une autre hotte qui fonctionne en soufflant de l'air sur la table de cuisson. Cette projection d'air peut gêner le fonctionnement des brûleurs au gaz et poser un risque d'incendie ou d'explosion.

### POUR VOTRE SÉCURITÉ

### ⚠ AVERTISSEMENT

Avant de commencer l'installation, coupez le courant au panneau de service et verrouillez les mécanismes de débranchement de service pour éviter tout branchement accidentel au courant. Si vous ne pouvez pas verrouiller les mécanismes de débranchement de service, attachez soigneusement un avertissement bien visible, comme une étiquette, au panneau de service.

### OUTILS DONT VOUS AUREZ BESOIN



Tournevis à tête cruciforme



Tournevis à lame plate



Crayon et règle



Lunettes de protection



Clé ouverte ou réglable

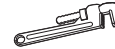

Clés à tuyau (2) (une de réserve)



Foret 1/8 po et perceuse électrique ou manuelle



Scie sauteuse

### MATÉRIEL POUVANT S'AVÉRER NÉCESSAIRE

- Robinet d'arrêt pour la conduite de gaz
- Scellant à joints pour tuyaux, ou ruban à joints pour tuyaux approuvé UL avec Teflon\* qui résiste à l'action des gaz naturel et propane.
- Raccord flexible métallique pour électroménager (D.I. 1/2 po). Une longueur de 5 pi (1,5 m) est recommandée pour faciliter l'installation mais d'autres longueurs sont acceptables. N'utilisez jamais un raccord usagé lorsque vous installez une table de cuisson neuve.
- Raccord-union conique pour tuyau d'alimentation de gaz (3/4 po ou 1/2 po NPT x 1/2 po D.I.).
- Raccord-union pour connexion au régulateur de pression sur la table de cuisson (1/2 po NPT x 1/2 po D.I.).
- Détecteur de fuite liquide ou eau savonneuse

\*Teflon : Marque déposée de DuPont

### AVANT DE COMMENCER IMPORTANT

— Conservez ces instructions à l'usage de l'inspecteur local.

**IMPORTANT** — Observez tous les codes et règlements en vigueur.

**IMPORTANT** — Retirez tout le matériel d'emballage et la documentation avant de raccorder le gaz et l'électricité à la table de cuisson.

**IMPORTANT** — Assurez-vous, auprès de votre entrepreneur ou votre fournisseur d'armoires, que les matériaux utilisés n'endommageront pas vos armoires par décoloration, délaminage ou autrement. La conception de ce produit a été réalisée conformément aux exigences des organismes de certification UL et CSA International relatives à une température maximale admissible de 194°F (90°C) pour les armoires en bois.

**Note pour l'installateur** – Assurez-vous de laisser ces instructions au consommateur.

**Note pour le consommateur** – Conservez ces instructions pour référence ultérieure.

**Technicien en réparation** – Le schéma électrique se trouve à l'intérieur de la table de cuisson.

La responsabilité d'une installation adéquate relève de l'installateur.

La garantie ne couvre pas les défauts dus à une installation incorrecte.

### Maison mobile - Exigences d'installation supplémentaires

L'installation de ce produit doit satisfaire la norme Manufactured Home Construction and Safety Standard, Titre 24 CFR, Partie 3280 (anciennement Federal Standard for Mobile Home Construction and Safety, Titre 24, HUD, Partie 280). Lorsque cette norme n'est pas applicable, utilisez la norme Standard for Manufactured Home Installations, ANSI A225.1/NFPA 501A, ou avec les codes locaux.

Au Canada, l'installation de ce produit doit satisfaire les normes en vigueur sous CAN/CSA-A240, dernière édition, ou avec les codes locaux.

Lorsque cette table de cuisson est installée dans une maison mobile, elle doit être fixée durant le transport. Toute méthode de fixation de la table de cuisson est correcte pourvu qu'elle satisfait les normes énumérées ci-dessus.

## DIMENSIONS ET DÉGAGEMENTS

Laissez des dégagements suffisants entre la table de cuisson et les surfaces adjacentes combustibles. Ces dimensions doivent être respectées pour utiliser votre table de cuisson en toute sécurité.

Laissez un dégagement d'au moins 30 po (76,2 cm) entre les brûleurs et le bas de l'armoire en métal ou en bois non protégé, ou laissez un dégagement d'au moins 24 po (61 cm) lorsque le bas de l'armoire en métal ou en bois est protégé à l'aide d'un carton à l'enrouleuse ignifuge d'au moins 1/4 po (6,4

mm) d'épaisseur recouvert d'au moins une tôle n° 28 MSG (épaisseur de 0,015 po [0,38 mm]), d'acier inoxydable (épaisseur de 0,015 po [0,38 mm]), d'aluminium (épaisseur de 0,025 po [0,64 mm]) ou de cuivre (épaisseur de 0,020 po [0,5 mm]).

L'installation d'un four à micro-ondes ou d'un appareil de cuisson homologués au-dessus de la table de cuisson doit être conforme aux instructions d'installation fournies avec l'appareil.

L'installation d'un four encastré doit être réalisée en conformité avec les instructions d'installation fournies avec celui-ci.

## DIMENSIONS DE LA TABLE DE CUISSON

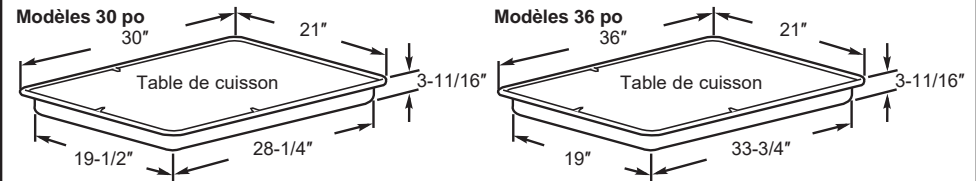

## DÉGAGEMENTS MINIMAUX À MAINTENIR

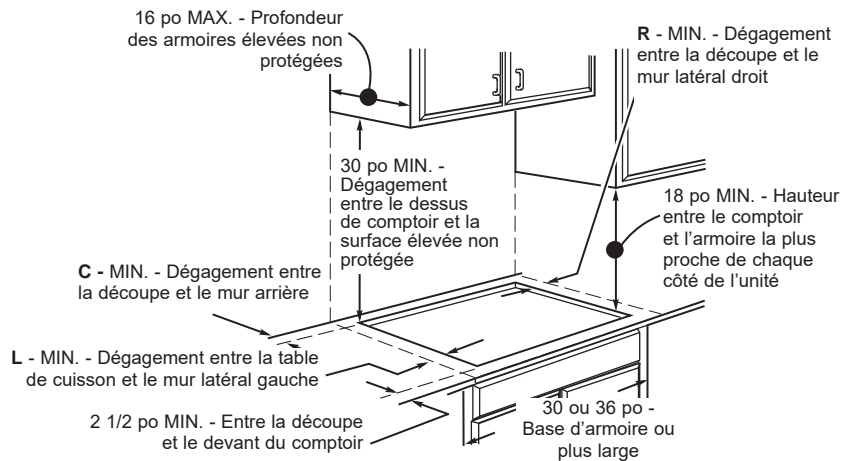

	C	L	R
JGP3030, JGP3530, JGP3036, PGP6030, PGP6036, CGP6030, CGP6036	2-1/4"	6"	6"
JGP5030, PGP7030, CGP7030, PGP9030, CGP9530	2-7/8"	12"	12"
JGP5036, PGP7036, CGP7036, PGP9036, CGP9536	3-3/8"	12"	12"

**TOUS LES DÉGAGEMENTS HORIZONTALS DOIVENT MAINTENIR UN MINIMUM DE 18 PO AU-DESSUS DE LA SURFACE DE CUISSON.**

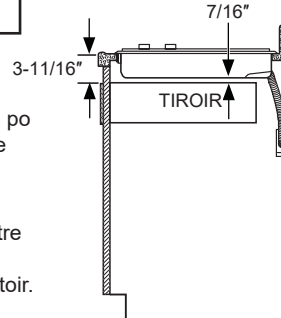

**REMARQUE :** Prévoyez un dégagement vertical minimum de 7/16 po entre le bas de la table de cuisson (ou une profondeur minimum de 3 11/16 po depuis le comptoir) et toutes les surfaces combustibles, comme un tiroir d'armoire.

Pour une installation en îlot, conservez un minimum de 2 1/2 po entre la découpe et le rebord avant et arrière du comptoir. Conservez un minimum de 3 po entre la découpe et les rebords latéraux du comptoir.

## DIMENSIONS DE LA DÉCOUPE DU COMPTOIR

Pour plus de précision, il est préférable de faire un gabarit avant de procéder à la découpe du comptoir.

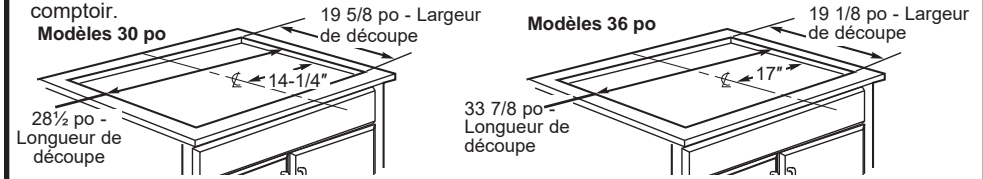

## EMPLACEMENT RECOMMANDÉ POUR L'ALIMENTATION EN GAZ PAR RAPPORT AU MUR ARRIÈRE

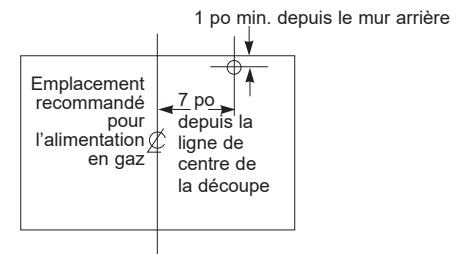

## INSTALLATION CONFORME À LA LOI AMÉRICAINE RELATIVE AUX PERSONNES HANDICAPÉES SEULEMENT (AMERICANS WITH DISABILITIES ACT)

**REMARQUE :** L'enceinte doit être construite en bois. Un panneau d'accès est également requis pour la prise électrique, le régulateur de pression, le robinet d'arrêt, les supports de fixation et l'entretien.

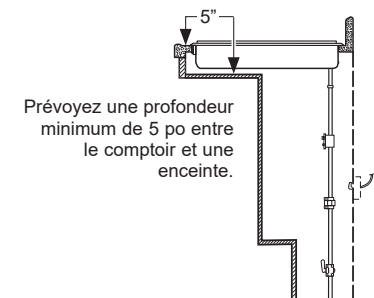

## CONVERSION AU GAZ PROPANE (OU RECONVERSION AU GAZ NATUREL À PARTIR DU PROPANE)

Cette table de cuisson est pré-réglée en usine pour une utilisation au gaz naturel. Si vous souhaitez vous convertir au gaz propane, la conversion doit être réalisée par un installateur agréé pour le gaz propane.

Les instructions et les gicleurs pour la conversion se trouvent attachés au régulateur.

Conservez ces instructions et tous les gicleurs au cas où vous souhaiteriez reconverter la cuisinière au gaz naturel.

## 1 INSTALLATION DE LA TABLE DE CUISSON

### ⚠ AVERTISSEMENT

Ne retirez pas les six supports en Z noirs vissés dans le bas de la table de cuisson (sur certains modèles).

- Repérez la sortie électrique et le robinet de sectionnement du gaz en-dessous de l'armoire.
- Placez la table de cuisson à l'envers sur le comptoir recouvert d'une serviette ou d'une nappe.
- Repérez et retirez les ferrures de retenue de l'emballage de la documentation.
- Fixez les ferrures sur la table de cuisson. Retirez la vis sur le côté de la table de cuisson et vissez la ferrure de retenue sur le côté de la table de cuisson. Répétez de l'autre côté de la table de cuisson.
- Insérez la table de cuisson en la centrant dans la découpe. Assurez-vous que la table de cuisson est parallèle au bord avant du comptoir. Vérifiez une dernière fois que tous les dégagements sont respectés.

Une fois l'appareil en place, vissez la ferrure de retenue dans les côtés de l'armoire pour bien fixer la table de cuisson.

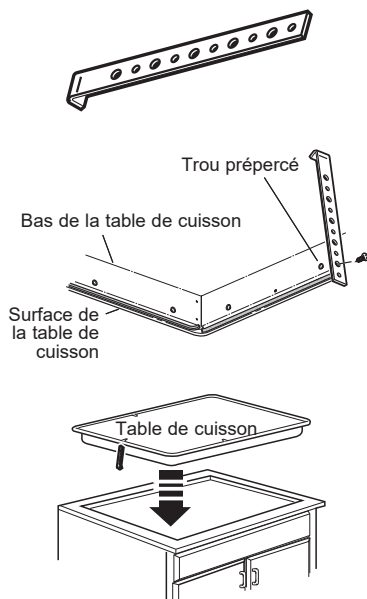

## 2 ALIMENTATION EN GAZ

### ⚠ AVERTISSEMENT

**Risque d'incendie :** N'utilisez pas une flamme pour vérifier l'absence de fuites.

### ⚠ AVERTISSEMENT

**Risque d'explosion :** Le couple de serrage ne doit pas excéder 25 pi-lb lors de la connexion du tuyau de gaz. Un serrage excessif peut fissurer le régulateur de pression et poser un risque d'incendie ou d'explosion.

#### Régulateur de pression de gaz

Vous devez utiliser le régulateur de pression de gaz fourni avec cette cuisinière. Pour un bon fonctionnement, la pression d'entrée au régulateur doit se mesurer comme suit :

#### Gaz naturel :

Pression minimale : 6 po de colonne d'eau  
Pression maximale : 13 po de colonne d'eau

#### Propane :

Pression minimale : 11 po de colonne d'eau  
Pression maximale : 13 po de colonne d'eau

Si vous n'êtes pas certain de la pression d'entrée, contactez votre fournisseur de gaz local.

**Fermez le robinet d'alimentation principale en gaz avant de débrancher l'ancienne table de cuisson et laissez-le fermé jusqu'à ce que l'installation de la nouvelle table de cuisson soit terminée. N'oubliez pas de rallumer la veilleuse des autres électroménagers au gaz lorsque vous ouvrez le robinet du gaz.**

Étant donné que les tuyaux rigides restreignent le déplacement de la cuisinière, l'utilisation d'un raccord flexible métallique pour électroménager, certifié par CSA International, est recommandée, sauf si les codes locaux exigent un raccord rigide.

Si vous utilisez un raccord rigide, vous devez bien aligner le tuyau; la table de cuisson ne peut plus être déplacée une fois le raccordement effectué.

Pour éviter les fuites de gaz, appliquez un produit d'étanchéité sur tous les filetages mâles (extérieurs) ou entourez ceux-ci d'un ruban pour filetage au Téflon\*.

- Installez le régulateur fourni sur la conduite de gaz entre la table de cuisson et le robinet d'arrêt manuel. Reportez-vous à la flèche à l'arrière du régulateur pour connaître la direction du flux de gaz. Assurez-vous que l'avant du régulateur fait face vers l'avant de l'armoire pour qu'il soit facile d'y accéder par les portes d'armoire.
- Installez un robinet d'arrêt manuel sur la conduite de gaz à un endroit facilement accessible par les portes d'armoire.
- Lorsque toutes les connexions ont été effectuées, assurez-vous que toutes les commandes du gaz sont en position d'arrêt et ouvrez le robinet d'alimentation en gaz principal. Vérifiez la présence de fuites à tous les joints et raccords à l'aide d'un détecteur de fuites pour liquides.

Si vous utilisez des pressions de plus de 1/2 psig pour faire un essai de pression sur le système d'alimentation en gaz de votre domicile, débranchez la table de cuisson et le robinet d'arrêt individuel de la tuyauterie d'alimentation en gaz. Si vous utilisez des pressions de 1/2 psig ou moins pour faire un essai de pression sur le système d'alimentation en gaz, isolez tout simplement la table de cuisson du système d'alimentation en gaz en fermant le robinet d'arrêt individuel.

Lorsque vous vérifiez si le régulateur fonctionne correctement, la pression d'entrée doit dépasser d'au moins 1 po la pression de service (collecteur) indiquée sur la plaque signalétique du produit.

\*Teflon : Marque déposée de DuPont

## RACCORDEMENT DU CONNECTEUR

INSTALLATION CARACTÉRISTIQUE SANS OBSTRUCTION SOUS LA TABLE DE CUISSON

- Filetage de tuyau mâle NPT de 3/8 po
- Régulateur fourni avec l'appareil :
  - Sortie - Filetage de tuyau femelle NPT de 3/8 po
  - Entrée - Filetage de tuyau femelle NPT de 1/2 po
- Adaptateur
- Raccord flexible
- Adaptateur
- Robinet d'arrêt manuel
- Tuyau de gaz de 1/2 po ou 3/4 po

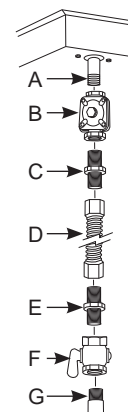

INSTALLATION ALTERNATIVE AVEC OBSTRUCTION SOUS LA TABLE DE CUISSON

- Filetage de tuyau mâle NPT de 3/8 po
- Coude
- Adaptateur
- Raccord flexible (permet le passage à travers la paroi de l'armoire)
- Adaptateur
- Régulateur fourni avec l'appareil :
  - Sortie - Filetage de tuyau femelle NPT de 3/8 po
  - Entrée - Filetage de tuyau femelle NPT de 1/2 po
- Tuyau de gaz
- Robinet d'arrêt manuel
- Tuyau de gaz de 1/2 po ou 3/4 po

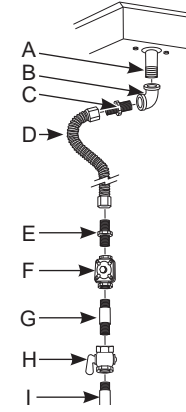

### 3 RACCORDEMENTS ÉLECTRIQUES

#### ⚠ AVERTISSEMENT

**Risque d'électrocution :** Cet appareil doit être mis à la terre correctement. Sinon, vous pourriez recevoir une décharge électrique.

**Exigences électriques** - Un circuit correctement mis à la terre de 120 V et 60 Hz, protégé par un disjoncteur ou un fusible temporisé de 15 ou 20 ampères. Il est recommandé de brancher cette table de cuisson sur un circuit électrique distinct.

**REMARQUE :** L'utilisation d'interrupteurs externes automatiques (sans fils ou connectés) qui coupent l'alimentation à l'appareil n'est pas recommandée pour ce produit.

#### Mise à la terre

Le cordon électrique de cet appareil est muni d'une fiche à trois broches (mise à la terre) à une prise murale à trois trous standard (mise à la terre) afin de réduire le risque de décharge électrique depuis l'appareil.

Le client devrait faire vérifier la prise murale et le circuit électrique par un électricien agréé pour s'assurer de leur mise à la terre adéquate.

Si vous ne disposez que d'une prise à deux broches standard, il est de la responsabilité personnelle du consommateur de la faire remplacer par une prise à trois bornes adéquatement mise à la terre.

**NE COUPEZ ET NE RETIREZ EN AUCUN CAS LA TROISIÈME BROCHE (MISE À LA TERRE) DE LA FICHE DU CORDON D'ALIMENTATION. N'UTILISEZ PAS DE FICHE D'ADAPTATION. N'UTILISEZ PAS DE CORDON PROLONGATEUR.**

Les disjoncteurs de fuite de terre ne sont pas nécessaires ou recommandés pour les prises des tables de cuisson à gaz. Le rendement de votre table de cuisson ne sera pas impacté par la présence d'un circuit protégé par un disjoncteur de fuite de terre, mais un déclenchement intempestif de l'interrupteur est possible.

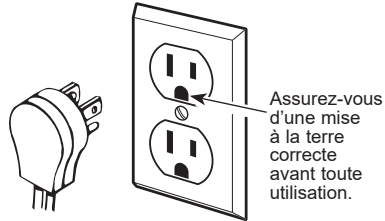

### 4 BRÛLEURS DE SURFACE

#### ⚠ AVERTISSEMENT

**Risque d'incendie ou d'explosion :** Ne faites pas fonctionner le brûleur sans que toutes ses pièces ne soient en place.

- A. **Brûleurs** - Placez les brûleurs aux positions correspondantes sur la table de cuisson.
- B. **Chapeaux** - Placez les chapeaux sur les brûleurs de la dimension appropriée.
- C. **Grilles** - Placez les grilles sur la table de cuisson.

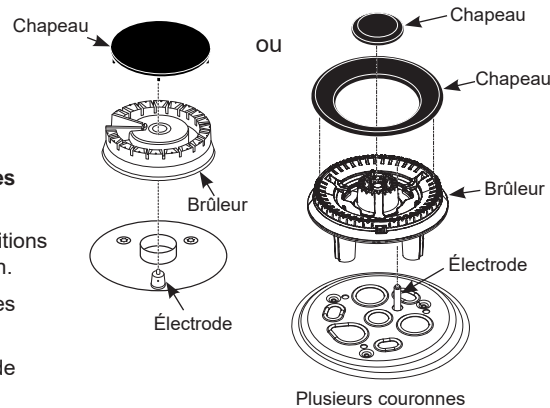

Grilles (certains modèles)

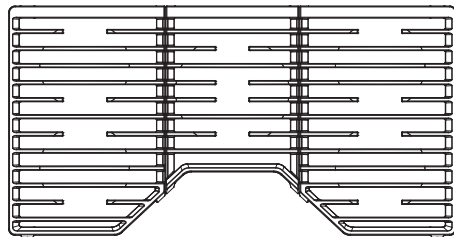

Grilles (certains modèles)

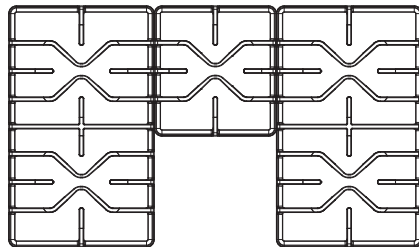

### 5 VÉRIFICATION DES BRÛLEURS DE SURFACE

Appuyez sur un bouton et tournez-le sur la position LITE (allumage). Un clic indique le bon fonctionnement du système d'allumage. Lors de l'allumage de n'importe quel brûleur, des étincelles apparaîtront au niveau de tous les brûleurs, mais du gaz s'écoulera uniquement du brûleur sélectionné. Lorsque l'air a été évacué de la conduite d'alimentation, le brûleur doit s'allumer dans les quatre secondes. Une fois le brûleur allumé, tournez le bouton hors de la position LITE (allumage). Essayez chaque brûleur jusqu'à ce que tous les brûleurs aient été vérifiés.

#### Qualité des flammes

Déterminez la qualité des flammes par l'entremise d'une inspection visuelle. Les flammes d'un brûleur normal ressemblent à l'illustration (A) ou (B).



(A) Flammes bleues — Normal pour le gaz naturel



(B) Bout des flammes jaune — Normal pour le propane

De longues flammes vives jaunes ne sont pas normales. Des flammes normales peuvent montrer des signes d'une teinte orangée lorsque chauffées ou des signes d'orange vacillant en raison de particules dans le gaz ou l'air.

### UNE FOIS TOUS LES RACCORDEMENTS TERMINÉS

Assurez-vous que tous les boutons sont dans la position d'arrêt (OFF). Veillez à ce que le flux de l'air de combustion et de l'air de ventilation de la table de cuisson ne soit pas entravé.

Vérifiez que tout le matériel et le ruban d'emballage ont été enlevés. Cela comprendra

le ruban adhésif, les attaches métalliques, le carton et le plastique de protection. Si vous n'enlevez pas tout ce matériel, vous pourriez endommager l'appareil une fois qu'il aura été mis en fonction et que les surfaces auront chauffé.

### INSTALLATION EN ALTITUDE

Si l'altitude dépasse 6 000 pieds, il est nécessaire d'installer une trousse WB28X29862 sur les produits configurés pour le gaz naturel et WB28X29861 pour le propane. Respectez les instructions contenues dans la trousse.

### INSTRUCTIONS D'INSTALLATION

31-2001090 Rev. 1 11-22 GEA

JGP3030, JGP3530, JGP5030, PGP7030, PGP9030, CGP9530, JGP3036, JGP5036, PGP6030, PGP6036, CGP6030, CGP6036, PGP7036, CGP7030, PGP9036, CGP7036, CGP9536



# Instrucciones de instalación

## Superficies de Cocción a Gas

¿Preguntas? Comuníquese con nosotros al 1.800.432.273 o visita [GEAppliances.com](http://GEAppliances.com).  
En Canadá, llame 1.800.561.3344 o visita [GEAppliances.ca](http://GEAppliances.ca).

### EN EL COMMONWEALTH DE MASSACHUSETTS

- Este producto debe ser instalado por un plomero licenciado o un mecánico gasista.

- Al usar válvulas de cierre de gas tipo balón, deberán ser del tipo de manija T.
- Al usar un conector de gas flexible no deberá exceder los 5 pies.

### ⚠ ADVERTENCIA

### RIESGO DE INCENDIO O EXPLOSIÓN

Si la información que figura en estas instrucciones no se sigue exactamente, se podrá producir un incendio o explosión, ocasionando daños sobre la propiedad, lesiones o la muerte.

La instalación deberán ser realizadas por un instalador calificado.

Lea estas instrucciones en su totalidad y atentamente.

La instalación de este producto debe ser realizada de acuerdo con los códigos locales, o en la ausencia de códigos locales, con el Código de Gas Combustible Nacional, ANSI Z223.1/NFPA 54, última edición. En Canadá, la instalación deberá ser conforme con el Código de Instalación de Gas Natural actual, CAN/CGA-B149.1 o el Código de Instalación de Propano actual, CAN/CGA-B149.2, y con los códigos locales cuando corresponda. El diseño de este producto fue certificado por UL de acuerdo con ANSI Z21.1, última

edición y con la Canadian Gas Association (Asociación de Gas de Canadá) CAN/CGA-1.1 última edición.

Al instalar un electrodoméstico a gas, el uso de conectores flexibles viejos puede ocasionar pérdidas y lesiones personales. Siempre use un conector flexible NUEVO.

La prueba de goteras del electrodoméstico se deberá realizar de acuerdo con las instrucciones del fabricante.

La superficie de cocción deberá estar eléctricamente conectada a tierra de acuerdo con los códigos locales o, en ausencia de códigos locales, de acuerdo con el Código Nacional de Electricidad (National Electric Code), (ANSI/NFPA NO. 70., última edición). En Canadá, la conexión a tierra se deberá realizar de acuerdo con la Parte 1 del Código de Electricidad de Canadá CSA C22.1 y/o los códigos locales. En esta sección, consulte las Conexiones Eléctricas

No instale este producto con una campana con cortina de aire u otra campana para superficies de cocción que funcione llevando aire a la superficie de cocción. El flujo de aire podrá interferir en el funcionamiento de los quemadores de gas, produciendo riesgos de incendio o explosión.

### PARA SU SEGURIDAD

### ⚠ ADVERTENCIA

Antes de comenzar la instalación, apague el encendido en el panel de servicio y bloquee el medio de desconexión del servicio a fin de evitar que el encendido se active de forma accidental. Cuando el medio de desconexión del servicio no se pueda bloquear, ajuste de manera segura un ítem de advertencia que esté bien visible, tal como una etiqueta, sobre el panel de servicio.

### HERRAMIENTAS NECESARIAS



Destornillador Phillips

Destornillador con cabeza plana

Llave con extremo abierto o ajustable

Llave para tubería (2) (una de repuesto)

Sierra de Vaivén

Lápiz y regla

Gafas de Seguridad

Llave para tubería (2) (una de repuesto)

Broca y Taladro Eléctrico o Manual de 1/8"

### MATERIALES NECESARIOS

- Válvula de cierre para tubería de gas.
- Sellador para junta de tubería o UL – cinta para tubería aprobada con Teflón\*, resistente a la acción de gases naturales o propano.
- Conector para artefacto metálico flexible (1/2" I.D.) Se recomienda una longitud de 5 pies para una fácil instalación, pero otras longitudes son aceptables. Nunca use un conector viejo al instalar una superficie de cocción nueva.
- Adaptador para unión cónica para la conexión al suministro de gas (3/4" o 1/2" NPT x 1/2" I.D.).
- Adaptador para unión cónica para la conexión al regulador de presión de la superficie de cocción. (1/2" o 1/2" NPT x 1/2" I.D.).
- Detector de pérdida de líquido o agua con jabón.

\*Teflón: Marca registrada por DuPont

### ANTES DE COMENZAR

**IMPORTANTE** — Conserve estas instrucciones para uso del inspector de electricidad local.

**IMPORTANTE** — Cumpla con todos los códigos y ordenanzas gubernamentales.

**IMPORTANTE** — Retire todos los materiales del embalaje y las instrucciones, antes de conectar el suministro de gas y eléctrico a la superficie de cocción.

**IMPORTANTE** — A fin de evitar daños en los gabinetes, controle con su constructor o proveedor de gabinetes que los materiales usados no descolorarán, deslaminarán ni sostendrán otro daño. Este producto ha sido diseñado de acuerdo con los requisitos de UL y CSA International y cumple con las temperaturas máximas permitidas para gabinetes de madera de 194° F (90° C).

**Nota para el Instalador** – Asegúrese de que estas instrucciones queden en manos del comprador.

**Nota para el Consumidor** – Guarde estas instrucciones para referencia futura.

**Servicio Técnico** – El diagrama eléctrico está ubicado dentro de la superficie de cocción.

La correcta instalación del producto es responsabilidad del instalador.

Si se producen fallas en el producto debido a una instalación inadecuada, la Garantía no cubrirá las mismas.

### Casa Rodante – Requisitos de Información Adicional

La instalación de este producto deberá ser realizada de acuerdo con el Estándar de Construcción y Seguridad para Hogar, Título 24 CFR, Pieza 3280 (anteriormente el Estándar Federal para la Construcción y Seguridad de Casas Rodantes (Federal Standard for Mobile Home Construction and Safety), Título 24, HUD Parte 280). Cuando dicho estándar no sea aplicable, use el estándar para las Instalaciones de Casas Fabricadas, ANSI A225, 1/NFPA 501A o con códigos locales.

En Canadá, la instalación de esta cocina deberá ser realizada de acuerdo con los estándares actuales CAN/CSAA240 – última edición, o con los códigos locales.

Cuando la superficie de cocción sea instalada en una casa móvil, se deberá ajustar de forma segura durante el tránsito. Cualquier método para asegurar la superficie de cocción es adecuado, siempre y cuando se realice conforme con los estándares que figuran más arriba.

## DIMENSIONES Y ESPACIOS

Deje el espacio adecuado entre la superficie de cocción y las superficies combustibles adyacentes. Estas dimensiones se deberán cumplir para un uso seguro de la superficie de cocción.

Deje un espacio mínimo de 30" (76.2 cm) entre los quemadores y la parte inferior del gabinete de madera o metal sin protección, o deje un espacio mínimo de 24" (61 cm) cuando la parte inferior del gabinete de madera o metal esté protegido por no menos de 1/4" (6.4 mm) de cartón de retardo de incendios cubierta por no menos que una lámina

metálica de 28 MSG (.015" (.38 mm) de grosor), .015" (.38 mm) de grosor de acero inoxidable, .025" (0.64 mm) de aluminio o .020" (0.5 mm) de cobre.

La instalación de un horno microondas o de un electrodoméstico de cocción que figuren en la lista sobre la parte superior de la superficie de cocción deberá cumplir con las instrucciones de instalación provistas con el electrodoméstico.

La instalación del horno empotrable deberá ser realizada de acuerdo con las instrucciones de instalación, adjuntas con el horno empotrable.

## MANTENGA LAS SIGUIENTES DIMENSIONES MÍNIMAS DE DESPEJE

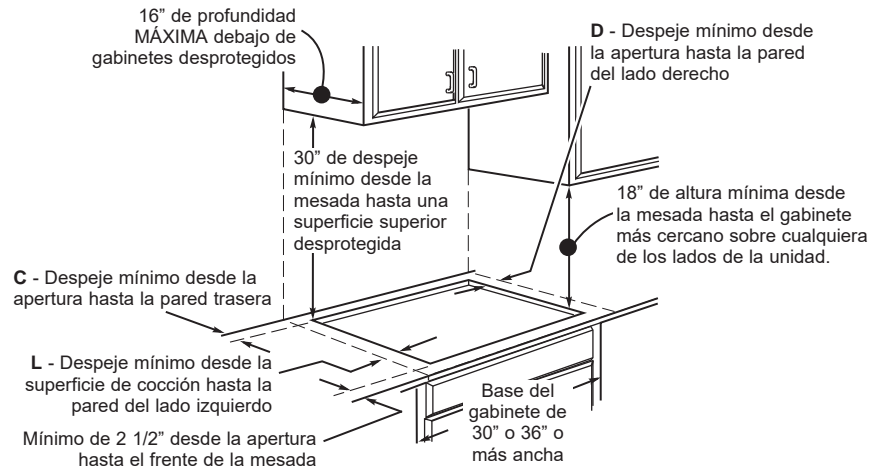

	C	I	D
JGP3030, JGP3530, JGP3036, PGP6030, PGP6036, CGP6030, CGP6036	2-1/4"	6"	6"
JGP5030, PGP7030, CGP7030, PGP9030, CGP9530	2-7/8"	12"	12"
JGP5036, PGP7036, CGP7036, PGP9036, CGP9536	3-3/8"	12"	12"

SE DEBERÁN MANTENER TODOS LOS DESPEJES HORIZONTALES POR UN MÍNIMO DE 18" SOBRE LA SUPERFICIE DE COCCIÓN.

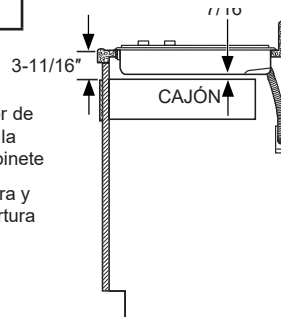

**NOTA:** Deje un espacio vertical de por lo menos 7/16" desde la parte inferior de la superficie de cocción (o una profundidad de por lo menos 3-11/16" desde la mesada) hasta cualquier superficie combustible, tal como el cajón de un gabinete

Para la instalación de la isla, deje un espacio mínimo de 2-1/2" entre la abertura y el extremo frontal y trasero de la mesada. Deje un mínimo de 3" entre la abertura y los extremos laterales de la mesada.

## DIMENSIONES GENERALES DE LA SUPERFICIE DE COCCIÓN

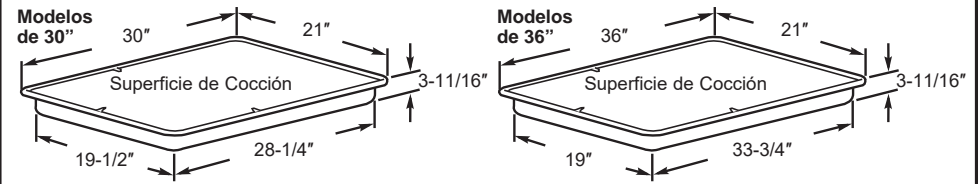

## DIMENSIONES DE ENCASTRE DE LA MESADA

Para asegurar la precisión, es mejor realizar una plantilla al cortar la abertura de la mesada.

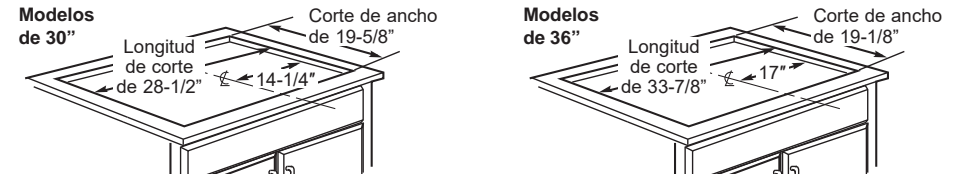

## UBICACIÓN DEL SUMINISTRO DE GAS RECOMENDADA DESDE LA PARED TRASERA

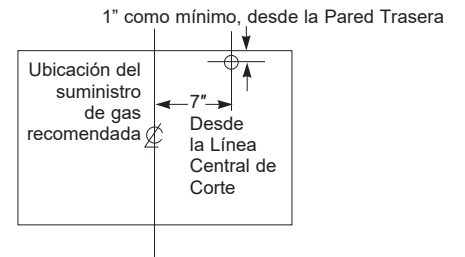

## INSTALACIÓN POR DELANTE ÚNICAMENTE DE ACUERDO CON LA LEY DE ESTADOUNIDENSES CON INCAPACIDADES (ADA)

**NOTA:** La cubierta deberá estar hecha de material de madera. Además, un panel de acceso es necesario para la toma de corriente, regulador de presión, válvula de cierre, los soportes de los costados, y el servicio técnico.

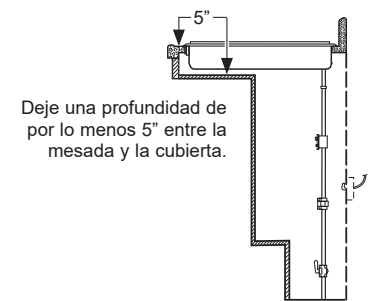

## CONVERTIR A GAS PROPANO (O VOLVER A CONVERTIR DE PROPANO A GAS NATURAL)

Esta superficie de cocción deja la configuración de fábrica para uso con gas natural. Si desea convertir a gas propano, la conversión deberá ser realizada por un instalador de gas propano calificado.

Los orificios de conversión y las instrucciones podrán ser encontradas adjuntas con el regulador.

Guarde estas instrucciones y todo orificios en caso de que lo desee convertir nuevamente a gas natural.

# 1 INSTALACIÓN DE LA SUPERFICIE DE COCCIÓN

## ADVERTENCIA

No retire los 6 soportes Z negros, atornillados a la parte inferior de la superficie de cocción (en algunos modelos).

- Ubique el tomacorriente eléctrico y la válvula de cierre de gas debajo del gabinete.
  - Coloque la superficie de cocción al revés sobre una mesada cubierta por una toalla o mantel.
  - Ubique y retire los soportes de los costados del paquete de instrucciones.
  - Adhiera los soportes a la superficie de cocción. Retire el tornillo del costado de la superficie de cocción y atornille el soporte al costado de la unidad de la superficie de cocción. Repita esto en el lado opuesto de la superficie de cocción.
  - Inserte la superficie de cocción centrada sobre la abertura del encastre. Asegúrese de que el extremo frontal de la mesada esté paralelo a la superficie de cocción. Haga el control final para verificar que se cumpla con todos los espacios de despeje necesarios.
- Una vez colocada la unidad, atornille el soporte

sobre los costados del gabinete para asegurar la unidad en su ubicación.

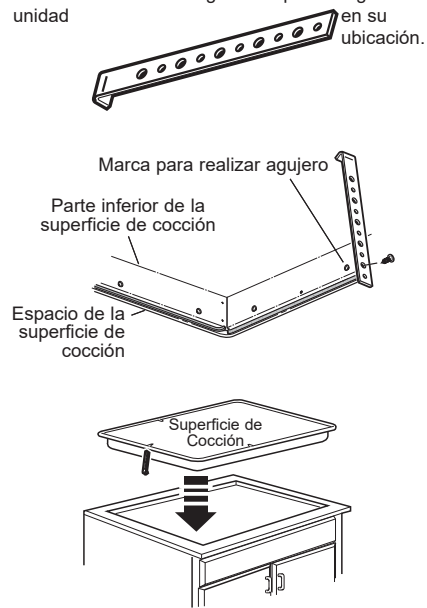

# 2 SUMINISTRO DE GAS

## ADVERTENCIA

Riesgo de incendio: No use una llama para controlar las pérdidas de gas.

## ADVERTENCIA

Riesgo de Explosión: No supere una torsión máxima de 25 pies-libras al realizar conexiones de tuberías de gas. Cualquier ajuste en exceso podrá romper el regulador de presión, resultando en riesgo de incendio o explosión.

### Regulador de Presión de Gas

Se deberá usar el regulador de presión de gas suministrado con esta cocina. Para un funcionamiento adecuado, la presión de entrada al regulador deberá ser la siguiente:

#### Gas Natural:

Presión mínima: Columna de Agua de 6"

Presión máxima: Columna de Agua de 13"

#### Gas Propano:

Presión mínima: Columna de Agua de 11"

Presión máxima: Columna de Agua de 13"

Si no está seguro sobre cuál es la presión de entrada, comuníquese con el proveedor de gas local.

**Cierre la válvula principal de suministro de gas antes de desconectar su vieja superficie de cocción y deje la misma apagada hasta que la nueva conexión se haya completado. No olvide volver a encender el piloto en otros electrodomésticos a gas cuando vuelva a encender el gas.**

Debido a que las tuberías duras restringen el movimiento de la cocina, se recomienda el uso del conector para electrodomésticos de metal flexible con certificación internacional de CSA, a menos que los códigos locales requieran una conexión de tubería dura.

Si se usa el método de tubería dura, deberá alinear la misma con cuidado; la superficie de cocción no se podrá mover una vez realizada la conexión.

A fin de evitar pérdidas de gas, coloque el compuesto de la junta de gas, o envuelva la cinta para roscas de tuberías con Teflón\* alrededor de todas las roscas de tubería macho (externas).

- Instale el regulador provisto en la tubería de gas, entre la superficie de cocción y la válvula de cierre manual. Consulte la flecha en la parte trasera del regulador para conocer la dirección del flujo de gas. Asegúrese de que la parte frontal del regulador esté mirando hacia el frente del gabinete, fácilmente accesible a través de las puertas del gabinete.
- Instale una válvula de cierre manual en la tubería de gas en una ubicación de fácil acceso a través de las puertas del gabinete.
- Una vez realizadas todas las conexiones, asegúrese de que todos los controles de gas estén en la posición de apagado y encienda la válvula de suministro principal de gas. Use un detector de pérdida de líquido en todas las uniones y conexiones, a fin de controlar pérdidas en el sistema.

Al usar presión superior a ½ psig para controlar la presión del sistema de suministro de gas de la residencia, desconecte la superficie de cocción y la válvula de cierre individual de la tubería de suministro de gas. Al usar las presiones de prueba de ½ psig o menos para controlar el sistema de suministro de gas, simplemente aisle la superficie de cocción del sistema de suministro de gas, cerrando la válvula de cierre individual.

Al controlar el funcionamiento adecuado del regulador, la presión de entrada deberá ser por lo menos 1" mayor que la presión de funcionamiento (tubo) como en la etiqueta de calificación del producto.

\*Teflón: Marca registrada por DuPont

## CONEXIÓN DEL CONECTOR

INSTALACIÓN TÍPICA SIN OBSTRUCCIONES DEBAJO DE LA SUPERFICIE DE COCCIÓN

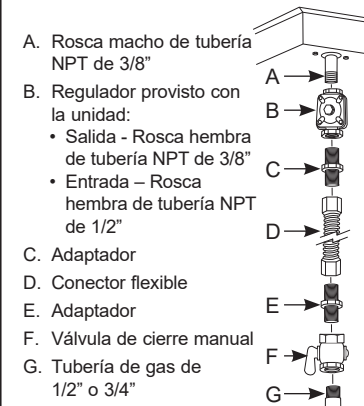

- Rosca macho de tubería NPT de 3/8"
- Regulador provisto con la unidad:
  - Salida - Rosca hembra de tubería NPT de 3/8"
  - Entrada - Rosca hembra de tubería NPT de 1/2"
- Adaptador
- Conector flexible
- Adaptador
- Válvula de cierre manual
- Tubería de gas de 1/2" o 3/4"

INSTALACIÓN ALTERNATIVA CON OBSTRUCCIONES DEBAJO DE LA SUPERFICIE DE COCCIÓN

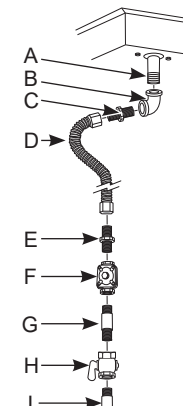

- Rosca macho de tubería NPT de 3/8"
- Codo
- Adaptador
- Conector flexible (permite el paso a través de la pared del gabinete)
- Adaptador
- Regulador provisto con la unidad:
  - Salida - Rosca hembra de tubería NPT de 3/8"
  - Entrada - Rosca hembra de tubería NPT de 1/2"
- Tubería de gas
- Válvula de cierre manual
- Tubería de gas de 1/2" o 3/4"

### 3 CONEXIONES ELÉCTRICAS

#### ⚠ ADVERTENCIA

Riesgo de

**Descarga:** Este electrodoméstico deberá estar conectado a tierra de forma adecuada. Si no cumple con esto se podrán producir descargas eléctricas.

**Requisitos Eléctricos** - Circuito de 120 voltios, 60 Hertz, correctamente conectado a tierra por un disyuntor de 15 o 20 amperes o fusible de retraso. Se recomienda contar con un circuito separado que se use únicamente con esta superficie de cocción.

**NOTA:** No se recomienda para este producto el uso de interruptores automáticos, inalámbricos o con cableado externo que apagan la corriente del electrodoméstico.

#### Conexión a Tierra

El cable de corriente de este electrodoméstico cuenta con un enchufe de 3 patas (conexión a tierra) que se conecta a un tomacorriente de pared estándar de 3 cables para minimizar la posibilidad de riesgos de descargas eléctricas por parte del mismo.

El cliente deberá contratar a un electricista calificado

para que controle el circuito, a fin de asegurar que el tomacorriente esté correctamente conectado a tierra. En caso de contar con un tomacorriente de pared de 2 cables, es la responsabilidad y obligación del cliente reemplazarlo por un tomacorriente de pared de 3 cables correctamente conectado a tierra.

**NUNCA, BAJO NINGUNA CIRCUNSTANCIA, CORTE NI ELIMINE EL TERCER CABLE (TIERRA) DEL CABLE DE CORRIENTE. NO USE UN ADAPTADOR. NO USE UN PROLONGADOR.**

No se requieren ni se recomiendan Interruptores con Detección de Falla a Tierra (GFCI) en receptáculos de superficies de cocción a gas. El funcionamiento de la superficie de cocción no se verá afectado si se utiliza en un circuito GFCI protegido, pero es posible que se produzcan detenciones ocasionales no deseadas del interruptor del GFCI.

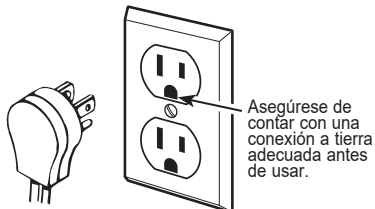

### 4 SUPERFICIALES QUEMADORES

#### ⚠ ADVERTENCIA

Riesgo de Incendio

**o Explosión:** No use el quemador sin que todas las partes de los quemadores estén en sus respectivos lugares.

- A. **Quemadores** - Coloque las cabezas de los quemadores en las posiciones correspondientes en la placa de cocción.
- B. **Tapas** - Coloque las tapas en los quemadores de los tamaños correspondientes.
- C. **Rejillas** - Coloque las rejillas en la placa de cocción.

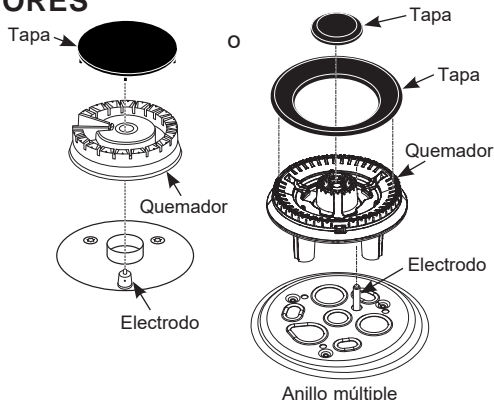

Las rejillas  
(En algunos modelos)

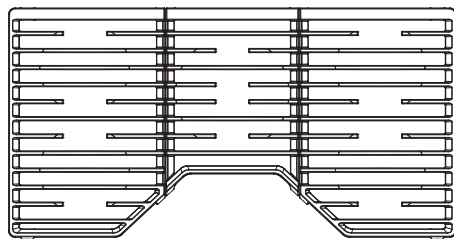

Las rejillas  
(En algunos modelos)

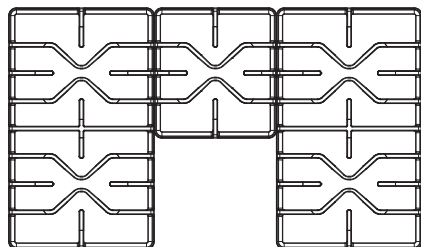

### 5 CONTROLE LAS CABEZAS DE LOS QUEMADORES

Presione y gire la perilla a la posición LITE (Luz). Un sonido de clic indica el correcto funcionamiento del sistema de encendido. Al iluminar cualquier quemador, se producirán chispas en todos los quemadores pero sólo saldrá gas del que fue seleccionado. Una vez que el aire se haya purgado de la línea de suministro, el quemador se deberá encender dentro de los 4 segundos. Luego de que el quemador se encienda, gire la perilla fuera de la posición LITE (Luz). Pruebe cada quemador de forma sucesiva hasta que todos los quemadores hayan sido controlados.

#### Calidad de las Llamas

Determine la calidad de las llamas de forma visual. Las llamas normales de los quemadores se deberán ver como (A) o (B).



(A) Llamas azul suave — Normal para gas natural



(B) Puntas amarillas en conos externos — Normal para el gas propano

Las llamas largas de color amarillo brillante no son normales. Las llamas normales podrán mostrar signos de un tinte anaranjado cuando estén bien quemadas, o signos de anaranjado parpadeante debido a las partículas del gas o del aire.

### CUANDO TODAS LAS CONEXIONES SE HAYAN COMPLETADO

Asegúrese de que todos los controles queden en la posición de apagado. Asegúrese de que el flujo de la combustión y el aire de la ventilación a la superficie de cocción estén desobstruidos.

Asegúrese que todos los materiales de empaque y cintas se hayan retirado. Esto incluirá cinta adhesiva, nudos de cables, cartón, y plásticos protectores. Si estos materiales no se retiran, se podrá producir como resultado un daño sobre el electrodoméstico, una vez que el mismo haya sido encendido y las superficies estén calientes.

### INSTALACIÓN EN ALTITUDES ELEVADAS

A más de 6000 pies, el producto configurado para gas natural o propano requiere la instalación del kit (WB28X29862 para gas natural y WB28X29861 para gas propano). Siga las instrucciones incluidas con el kit.

### INSTRUCCIONES DE INSTALACIÓN

31-2001090 Rev. 1 11-22 GEA

JGP3030, JGP3530, JGP5030, PGP7030, PGP9030, CGP9530, JGP3036, JGP5036, PGP6030, PGP6036, CGP6030, CGP6036, PGP7036, CGP7030, PGP9036, CGP7036, CGP9536