



# 24" Through-the-Wall AIR CONDITIONER

**SAFETY INFORMATION** .....3

**USING THE AIR  
CONDITIONER** ..... 4

**CARE AND CLEANING** .....7

**INSTALLATION  
INSTRUCTIONS**..... 8

**TROUBLESHOOTING TIPS**..... 18

**CONSUMER SUPPORT**

Warranty .....19

Consumer Support..... 20

## OWNER'S MANUAL & INSTALLATION INSTRUCTIONS

Cool Only Models

- AKCQ08ACJ
- AKCQ10ACJ
- AKCQ10DCJ
- AKCQ12ACJ
- AKCQ12DCJ
- AKCQ14DCJ

Heat/Cool Models

- AKEQ10DCJ
- AKEQ12DCJ
- AKEQ14DCJ

### ESPAÑOL

For a Spanish version of this manual, visit our Website at [www.GEAppliances.com](http://www.GEAppliances.com).

Para consultar una version en español de este manual de instrucciones, visite nuestro sitio de internet [GEAppliances.com](http://GEAppliances.com).

Write the model and serial numbers here:

Model # \_\_\_\_\_

Serial # \_\_\_\_\_

You can find the this information on a label attached to the right side of the chassis.

## **THANK YOU FOR MAKING GE APPLIANCES A PART OF YOUR HOME.**

---

Whether you grew up with GE Appliances, or this is your first, we're happy to have you in the family.

We take pride in the craftsmanship, innovation and design that goes into every GE Appliances product, and we think you will too. Among other things, registration of your appliance ensures that we can deliver important product information and warranty details when you need them.

Register your GE appliance now online. Helpful websites and phone numbers are available in the Consumer Support section of this Owner's Manual. You may also mail in the pre-printed registration card included in the packing material.



**GE APPLIANCES**

# IMPORTANT SAFETY INFORMATION

## READ ALL INSTRUCTIONS BEFORE USING THE APPLIANCE

**▲ WARNING** For your safety, the information in this manual must be followed to minimize the risk of fire, electric shock or personal injury.

- Use this appliance only for its intended purpose as described in this Owner's Manual.
- This air conditioner must be properly installed in accordance with the Installation Instructions before it is used.
- Never unplug your air conditioner by pulling on the power cord. Always grip plug firmly and pull straight out from the receptacle.
- Replace immediately all electric service cords that have become frayed or otherwise damaged. A damaged power supply cord must be replaced with a new power supply cord obtained from the manufacturer and not repaired. Do not use a cord that shows cracks or abrasion damage along its length or at either the plug or connector end.
- Turn the unit OFF and unplug your air conditioner before cleaning.
- For your safety...do not store or use combustible materials, gasoline or other flammable vapors or liquids in the vicinity of this or any other appliance.
- If the receptacle does not match the plug, the receptacle must be changed out by a qualified electrician.
- GEAppliances does not support any servicing of sealed system components (i.e. refrigerant containing parts) in the air conditioner.
- Service of all other components may ONLY be completed by a qualified technician.
- This appliance is not intended for use by persons (including children) with reduced physical, sensory or mental capabilities or lack of experience and knowledge, unless they have been given supervision or instruction concerning use of the appliance by a person responsible for their safety.
- Children should be supervised to ensure that they do not play with the appliance.
- Do not operate your air conditioner in a wet room such as a bathroom or laundry room.
- The appliance shall be stored so as to prevent mechanical damage from occurring.

### **▲ WARNING** USE OF EXTENSION CORDS

**RISK OF FIRE. Could cause serious injury or death.**

- DO NOT use an extension cord with this air conditioner.
- DO NOT use surge protectors or multi-outlet adaptors with this air conditioner.

### HOW TO CONNECT ELECTRICITY

Do not, under any circumstances, cut or remove the third (ground) prong from the power cord. For personal safety, this appliance must be properly grounded.

#### **DO NOT use an adapter plug with this appliance.**

The power cord of this appliance is equipped with a 3-prong (grounding) plug which mates with a standard 3-prong (grounding) wall outlet to minimize the possibility of electric shock hazard from this appliance.

Power cord includes a current interrupter device. A test and reset button is provided on the plug case. The device should be tested on a periodic basis by first pressing the **TEST** button and then the **RESET** button while plugged into the outlet. If the **TEST** button does not trip or if the **RESET** button will not stay engaged, discontinue use of the air conditioner and contact a qualified service technician.

Have the wall outlet and circuit checked by a qualified electrician to make sure the outlet is properly grounded.

Where a 2-prong wall outlet is encountered, it is your personal responsibility and obligation to have it replaced with a properly grounded 3-prong wall outlet.

The air conditioner should always be plugged into its own individual electrical outlet which has a voltage rating that matches the rating plate.

This provides the best performance and also prevents overloading house wiring circuits which could cause a fire hazard from overheated wires.

See the Installation Instructions, **Electrical Requirements** section for specific electrical connection requirements.

## READ AND SAVE THESE INSTRUCTIONS

# IMPORTANT SAFETY INFORMATION

## READ ALL INSTRUCTIONS BEFORE USING THE APPLIANCE

**▲ WARNING** Risk of Fire or Explosion. This unit contains flammable refrigerant. Additional safety precautions must be followed.

- Do not use means to accelerate the defrosting process or to clean, other than those recommended by the manufacturer.
- The appliance shall be stored in a room without continuously operating ignition sources (for example: open flames, an operating gas appliance or an operating electric heater).
- Do not pierce or burn refrigerant tubing. Be aware that refrigerants may not contain an odor.
- Keep ventilation openings clear of obstruction.
- When handling, installing, and operating the appliance, care should be taken to avoid damage to the refrigerant tubing.
- Do not drill holes in the unit.
- Maintenance, cleaning, and service should only be performed by technicians properly trained and qualified in the use of flammable refrigerants.
- GEAppliances does not support any servicing of sealed system components (i.e. refrigerant containing parts) in the air conditioner.
- Dispose of air conditioner in accordance with Federal and Local Regulations. Flammable refrigerants require special disposal procedures. Contact your local authorities for the environmentally safe disposal of your air conditioner.

For appliance recycling information please visit [GEAppliances.com/recycling](http://GEAppliances.com/recycling).

### FCC Compliance Statement:

The device complies with Part 15 of the FCC Rules. Operation is subject to the following two conditions:

1. This device may not cause harmful interference.
2. This device must accept any interference received, including interference that may cause undesired operation.

## READ AND SAVE THESE INSTRUCTIONS

# Using the Air Conditioner - Controls

Appearance may vary.

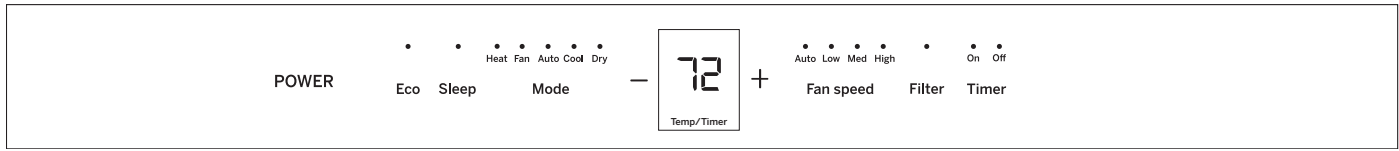

## Air Conditioner Controls

Lights above the touch pads on the air conditioner control panel indicate the selected settings.

### 1. POWER

Turns air conditioner on and off.

### 2. Display

Displays the temperature setting. Displays hours when setting the timer.

### 3. Mode

Use to set **COOL**, **HEAT** (on some models), **DRY**, **AUTO**, or **FAN** modes. Indicator lights on the controls will show the mode selected.

### 4. Temp Increase + / Decrease - Pads

Use to set temperature when in **AUTO**, **COOL**, **DRY** or **HEAT** (on some models) mode.

### 5. Fan Speed

Use to set the fan speed at **LOW**, **MEDIUM**, or **HIGH**. Indicator lights will show the speed selected.

### 6. Timer

**ON** - Use to set the air conditioner to automatically turn **ON** from 0.5 to 24 hours later.

**OFF** - Use to automatically turn the air conditioner **OFF** from 0.5 to 24 hours later.

### 7. Filter

Monitors accumulated fan run time as a reminder to clean the filter.

### 8. Eco

**ON**: Use to cycle the fan off when the compressor cycles off.

**OFF**: Use to run the fan continuously when in cooling or heating (on some models) mode.

### 9. Sleep

Allows room temperature to increase (Cool mode) or decrease (Heat mode) during sleeping hours.

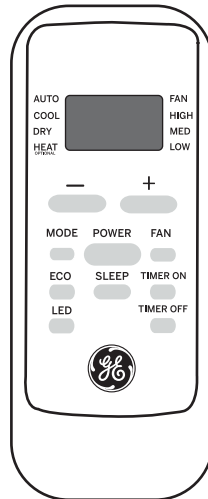

## Remote Control

- To ensure proper operation, aim the remote control at the signal receiver on the air conditioner.
- The remote control signal has a range up to 21 feet.
- Make sure nothing is between the air conditioner and the remote control that could block the signal.
- Make sure the batteries are fresh and installed correctly—see the **Care and Cleaning** section.

# Using the Air Conditioner - Features

---

## To Adjust Fan Speeds

Press the **Fan Speed** button to select the **FAN** Speed in four steps - Auto, Low, Med, or High. Each time the button is pressed, the fan speed mode is shifted.

For some models, the fan speed can not be adjusted under **HEAT** mode. In **DRY** mode, the fan speed is controlled at low automatically.

---

## Sleep

Press the **Sleep** button to initiate the sleep mode. In this mode, the selected temperature will increase (cooling) or decrease (heating) by 2°F / 1°C 30 minutes after the mode is selected. The temperature will then increase (cooling) or decrease (heating) by another 2°F / 1°C after an additional 30 minutes.

This new temperature will be maintained for 7 hours before it returns to the originally selected temperature. This ends the Sleep mode and the unit will continue to operate as originally programmed. The Sleep mode program can be cancelled at any time during operation by pressing the **Sleep** button again.

---

## Check Filter

Press the **Filter** button to initiate this feature. This feature is a reminder to clean the air filter for more efficient operation.

The LED (light) will illuminate after 250 hours of operation. To reset after cleaning the filter, press the **Filter** button and the light will go off.

---

## Eco - Energy Saver

Press the **Eco** button to initiate this feature. This feature is available on **COOL, DRY, AUTO**, (only **AUTO-COOLING** and **AUTO-FAN**) modes. The fan will continue to run for 3 minutes after the compressor shuts off.

The fan then cycles on for 2 minutes at 10 minute intervals until the room temperature is above the set temperature, at which time the compressor turns back on and Cooling starts.

---

## To Select the Operating Mode

To choose operating mode, press the **Mode** button. Each time you press the button, a mode is selected in a sequence that goes from **AUTO, COOL, DRY, HEAT** (on some models) and **FAN** only. The indicator light above will be illuminated and remain on once the mode is selected.

The unit will initiate the Energy Saver function under **COOL, DRY, AUTO** (only **AUTO-COOLING** and **AUTO-FAN**) modes.

### To Operate on Auto Feature:

- When you set the air conditioner in **AUTO** mode, it will automatically select cooling, heating (on some models) or fan only operation depending on what temperature you have selected and the room temperature.
- The air conditioner will control room temperature automatically to the temperature set point.

- In this mode, the fan speed cannot be adjusted, it starts automatically at a speed according to the room temperature.

### To Operate on Fan Only:

- Use this function only when cooling is not desired. You can choose any fan speed you prefer.
- During this function, the display will show the actual room temperature, not the set temperature in the cooling mode.
- In Fan only mode, the temperature is not adjustable.

### To Operate on Dry Mode:

- In this mode, the air conditioner will generally operate in the form of a dehumidifier. Since the conditioned space is a closed or sealed area, some degree of cooling will continue.
- 

## Timer: Auto Start / Stop

- When the unit is on or off, first press the **Timer** button, the **TIMER ON** indicator light illuminates. It indicates the Auto Start program is initiated.
- When the time of **TIMER ON** is displayed, press the **Timer** button again, the **TIMER OFF** indicator light illuminates. It indicates the Auto Stop program is initiated.
- Press or hold the **+** or **-** button to change the Auto time by 0.5 hour increments, up to 10 hours, then at 1 hour increments up to 24 hours. The control will count down the time remaining until start.

- The selected time will register in 5 seconds, and the system will automatically revert back to display the previous temperature setting or room temperature when the unit is on. (When the unit is off, there is no display.)
  - Turning the unit ON or OFF at any time or adjusting the timer setting to 0.0 will cancel the Auto Start/Stop timed program.
- 

## Fahrenheit vs. Celsius

To change the temperature display from Fahrenheit to Celsius, press **- and +** together and hold for 5 seconds.

# Using the Air Conditioner - Features

---

## Additional Features

The “Cool” circuit has an automatic 3 minute delayed start if the unit is turned off and on quickly. This prevents overheating of the compressor and possible circuit breaker tripping. The fan will continue to run during this time.

There is a 2 second delay for the compressor to stop when selecting **FAN ONLY/HEAT**. This is to cover the possibility of having to roll through to select another mode.

The control will maintain the set temperature within 1°F between 62°F and 86°F in cool or heat mode (on some models).

After a power outage, the unit will remember last setting and return the unit to that setting when power is restore.

---

## Air Direction

Air directional louvers control air flow direction.

The louvers will allow you to direct the air flow up or down and left or right throughout the room as needed until the desired left/right direction is obtained. Pivot horizontal louvers until the desired up/down direction is obtained.

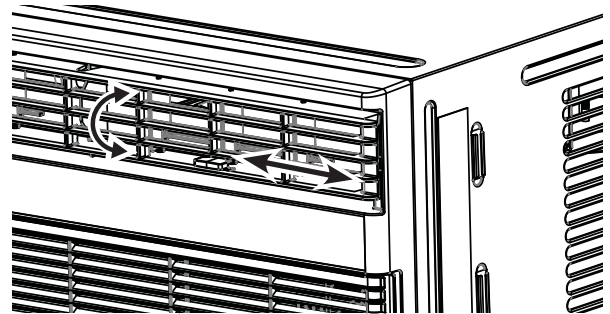

# Care and Cleaning

---

## Air filter

To access the filter, grasp the front grille on both sides at the recess and tilt forward. Remove the filter by lifting up and out. Note the filter direction when re-installing.

Wash the filter using liquid dishwashing detergent and warm water. Rinse the filter thoroughly. Gently shake excess water from the filter.

Be sure the filter is thoroughly dry before replacing. Or, instead of washing, you may vacuum the filter until clean.

**NOTE:** Never use hot water over 104°F (40°C) to clean the air filter. Never attempt to operate the unit without the air filter.

---

## Energy Saving Note

In order to reach maximum energy saving and comfort, it is recommended to use a cover to insulate the unit when the unit is not in use. The recommended cover size for the unit is 24.4" x 14.8" x 2.2" (W x H x D).

**NOTE:** Unplug the unit before installing a cover.

---

## Cabinet

- Be sure to unplug the air conditioner to prevent shock or fire hazard. The cabinet and front may be dusted with an oil-free cloth or washed with a cloth dampened in a solution of warm water and mild liquid dishwashing detergent. Rinse thoroughly with a damp cloth and wipe dry.
  - Never use harsh cleaners, wax, or polish on the cabinet front.
  - Be sure to wring excess water from the cloth before wiping around the controls. Excess water in or around the controls may cause damage to the air conditioner.
  - Plug in the air conditioner.
- 

## Outdoor Coils

- The coils on the outdoor side of the air conditioner should be checked regularly.
  - If they are clogged with dirt or soot, they may need to be professionally cleaned, a service available through GE Appliances service or other service companies.
- 

## How to Insert the Batteries in the Remote Control

1. Remove the battery cover by sliding it according to the arrow direction.
2. Insert new batteries, making sure that the (+) and (-) of battery are installed correctly.
3. Reattach the cover by sliding it back into position.

### NOTES:

- Use 2 "AAA" (1.5 volt) alkaline batteries. Do not use rechargeable batteries
  - Remove the batteries from the remote control if the system is not going to be used for a long time.
- 

## Front Grille Removal

The front grille can be removed for a more thorough cleaning.

### To remove:

1. Grasp the sides of the front grille by the recessed areas on each side and tilt forward.
2. Remove the filter by pulling forward and out.
3. Remove the two Phillips head screws located on the upper corners of the grille.
4. Push inward on each side of the metal chassis cover about 5" from the bottom. This will release the tabs on the grille from the metal chassis cover. Pull the bottom of the grille slightly forward while lifting the grille upward.
5. Once the grille is released, gently raise it upward to release the tabs from the top of the metal chassis cover.
6. To release the multi-pin electrical connector from the user interface, press both sides and gently pull apart.

**Reverse the order to re-install the grille.**



# Installation Instructions

For more help, visit [GEAppliances.com](http://GEAppliances.com)

## BEFORE YOU BEGIN

Read these instructions completely and carefully.

- **IMPORTANT** — Save these instructions for local inspector's use.
- **IMPORTANT** — Observe all governing codes and ordinances.
- **Note to Installer** – Be sure to leave these instructions with the consumer.
- **Note to Consumer** – Keep these instructions for future reference.
- **Skill level** – Installation of this appliance requires basic mechanical skills.
- **Completion time** – Approximately 1 hour
- We recommend that two people install this product.
- Proper installation is the responsibility of the installer.
- Product failure due to improper installation is not covered under the Warranty.
- You **MUST** use proper installation procedures as described in these instructions when installing this air conditioner.

## ELECTRICAL REQUIREMENTS

### ⚠ CAUTION

- Do not, under any circumstances, cut or remove the third (ground) prong from the power cord.
- Do not change the plug on the power cord of this air conditioner.
- Aluminum house wiring may present special problems—consult a qualified electrician.

Power cord includes a current interrupter device. A **TEST** and **RESET** button are provided on the plug case. The device should be tested on a periodic basis by first pressing the **TEST** button and then the **RESET** button while plugged into the outlet. If the **TEST** button does not trip or if the **RESET** button will not stay engaged, discontinue use of the air conditioner and contact a qualified service technician.

## IMPORTANT NOTE

For optimal energy efficiency and performance, we recommend using the RAB24 Wall Sleeve and the supplied stamped aluminum outdoor grille or the RAB26A with the RAG13 stamped aluminum outdoor grille.

## For Existing Wall Sleeves

Note that the air conditioner dimensions are: 24" wide, 14" high, and 18" deep (without front). Install air conditioner according to these Installation Instructions to achieve the best performance. Save these Installation Instructions for future reference.

**NOTE:** Do not use any screws other than those specified here.

## Parts Included

You may not need all parts in the kit. Discard unused parts.

Name	Spec.	Qty
Tapered spacer Blocks	17" long	2
Centering/Support Blocks	4-1/2" x 3-1/2" x 1-1/2"	4
Plastic Divider	1/8" x 4-1/2" x 14-1/2"	2
Stuffer Seal	1" x 1-1/2" x 84"	1
Seal	1" x 1-1/2" x 14"	3
Seal	1" x 3/8" x 25"	2
Seal	1" x 3/8" x 14"	3
Seal	1" x 3/4" x 14"	2
Seal		2
Trim Frame (side legs)		2
Trim Frame (top & bottom legs)		2
Ground Wire (green)		1
Toothed Washer for grounding screw		2
Grounding Screw		1
Grille (Plastic)		1
Grille (Aluminum)		1
Nuts (Plastic)		4
Screw Washer		4
Screw		4
Security Brackets for a 24" Wall Sleeve	(in separate packetS with 4 mounting screws)	2
Security Brackets for a 26" Wall Sleeve		2

# Installation Instructions

## How to Install In Pre-Existing Wall Sleeve

1. Identify the wall-sleeve brand for your installation, from the chart below.

Wall Sleeve Dimensions (inches)			
	Width	Height	Depth
White-Westinghouse	25-1/2	15-1/4	16, 17-1/2 or 22
Frigidaire			
Carrier (52F Series)			
GE/Hotpoint	26	15-5/8	15-7/8
Whirlpool	25-7/8	16-1/2	17-1/8 or 23
Fedders/Emerson	27	16-3/4	16-3/4 or 19-3/4
Sears/Kenmore	25-3/4	16-7/8	18-5/8
Carrier (51S Series)			
Emerson/Fedders	26-3/4	15-3/4	15
Friedrich	27	16-3/4	16-3/4

**NOTE:** All wall sleeves used to mount the new air conditioner must be in sound structural condition and have a rear grille that securely attaches to sleeve, or rear flange that serves as a stop for the air conditioner.

**IMPORTANT:** When installation is complete, replacement unit **MUST** have a rearward slope as shown.

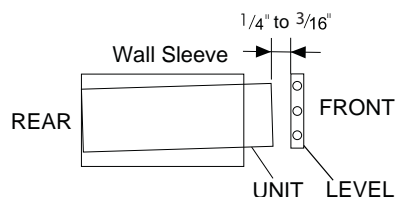

2. Remove old air conditioner from wall sleeve and prepare wall sleeve as follows:

- Clean interior (do not disturb seals).
- Wall sleeve must be securely fastened in wall before installing air conditioner. Drive more nails or screws through sleeve, into wall, if needed.
- Repair paint if needed.

3. If not pre-existing, drill a 1/8" hole to attach the supplied grounding wire to the left side of the wall sleeve (see approximate hole location dimensions in the illustration below). Use the toothed washer and pointed screw to attach one end of the supplied green striped ground wire to the inside of the wall sleeve. The toothed washer must be between the eyelet of the wire and the wall sleeve. **BE CAREFUL TO NOT OVERTIGHTEN THE SCREW.** Pull loose end of ground wire out front of sleeve, and temporarily bend it down and around lower edge of sleeve. This ground wire will later be attached to frame of air conditioner once it is installed.

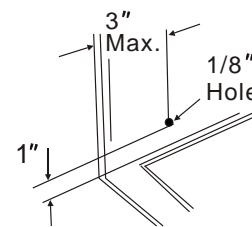

4. Prepare the wall sleeve for installation of the new unit per the following brand instructions.

1	Emerson	15" Deep
2	Fedders	19-3/4" Deep
3	Fedders or Friedrich	16-3/4" Deep
4	GE/Hotpoint	16-7/8" Deep
5	Sears or Carrier (51S Series)	18-5/8" Deep
6	Whirlpool	17-1/8" Deep
7	Whirlpool	23" Deep
8	White-Westinghouse/ Frigidaire/Carrier (52F Series)	16" + 17-1/2" Deep
9	White-Westinghouse/Frigidaire	22" Deep

5. Identify your wall sleeve type and follow the instructions for that type in the following pages.

# Installation Instructions

## IMPORTANT - BEFORE YOU BEGIN

- This unit's performance characteristics result from having two rear air intakes.
- It is very important that these instructions are followed so the unit can operate at maximum efficiency.
- If this is an existing sleeve and there is an existing rear grille, it may need to be replaced by one that has been shipped with the unit in the accessory kit. If the new rear grille is too small for the rear sleeve opening, use the black plastic grille. Insure it is secured in place using the included screws, washers and grommets.

## FOR INCREASED EFFICIENCY, UTILIZE THE PROVIDED LOUVERED REAR PANEL

Installation of new grille provided with unit.

1. Remove the existing grille. (Exception: GE 26".)
2. Place the grille, included with the new air conditioner, towards the rear of the sleeve.
3. Mark through the hole positions.
4. Drill through the sleeves flanges with a 1/8" drill bit.
5. Attach the new grille with self-threading screws and washers.
6. It is VERY IMPORTANT that the grille is placed exactly as shown below.
7. Most decorative exterior grilles may be left in place as long as the proper interior air direction grille is installed.

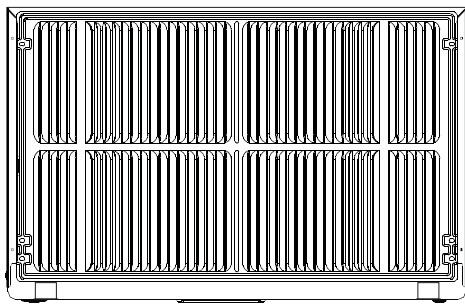

## Emerson (15" Deep)

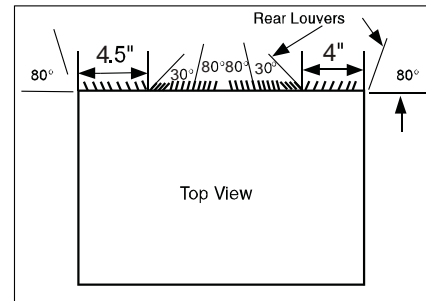

1. Remove existing rear grille as shown on page 9 of this manual and replace with provided louvered rear panel.

**NOTE:** You may need to drill holes in flange of existing sleeve to match new rear grille.

2. Attach (1) 1" x 3/8" x 25" long seal in the center at the top of the sleeve. Remove the backing paper and press into position.
3. Attach the (2) 1" x 3/8" x 14" long seals to the left and right sides of the sleeve.
4. Cut (2) 1" x 3/8" x 25" seals to 14" long and attach them to the vertical sections of the rear grille.
5. Attach (2) 4-1/2" x 3-1/2" x 1-1/2" centering/support blocks, one on each side wall. Place in center of side wall with the tapered end facing the opening.
6. Gently slide unit into sleeve.
7. Before sliding all-the-way back, remove the second screw from front on the left side of unit.
8. Remove the plastic washer from the screw.
9. Screw and attach the other end of the ground wire to the unit. Make sure that the toothed washer is against the cabinet.
10. Slide the unit completely to the rear to ensure a good seal, making sure the ground wire does not become tangled.
11. If you have difficulty with mounting the grill to the sleeve, follow the instructions for direct mounting on page 15.
12. Seal and frame the unit as described on page 16.

# Installation Instructions

## Fedders (19-3/4" Deep)

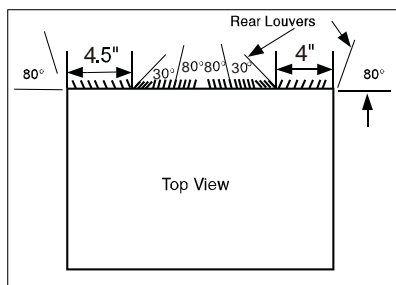

1. Remove existing rear grille as shown on page 9 of this manual and replace with provided louvered rear panel.

**NOTE:** You may need to drill holes in flange of existing sleeve to match new rear grille.

2. Attach (2) 4-1/2" x 3-1/2" x 1-1/2" centering/support blocks, one on each side wall. Place in center of side wall with the tapered end facing the opening.
3. Cut (2) 17" tapered spacer blocks as shown below into two pieces.

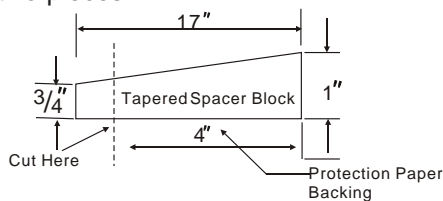

4. The 4" section is placed in front of the rib on base with the tapered end facing the back of the sleeve. The remaining portion will be placed behind the rib again sloping toward the rear of the sleeve. This helps induce a rearward slope on the unit.
5. Attach (1) 1" x 3/8" x 25" long seal in the center at the top of the sleeve. Remove the backing paper and press into position.
6. Attach (2) 1" x 3/8" x 14" seals to the left and right sides of the sleeve.
7. Cut (2) 1" x 3/8" x 25" seals to 14" long and attach them to the vertical sections of the rear grille.
8. Gently slide unit into sleeve.
9. Before sliding all-the-way back, remove the second screw from front on left side of unit.
10. Remove the plastic washer from the screw.
11. Screw and attach the other end of the ground wire to the unit. Make sure that the toothed washer is against the cabinet.
12. Slide the unit completely to the rear to ensure a good seal, making sure the ground wire does not become tangled.
13. If you have difficulty with mounting the grill to the sleeve, follow the instructions for direct mounting on page 15.
14. Seal and frame the unit as described on page 16.

## Fedders or Friedrich (16-3/4" Deep)

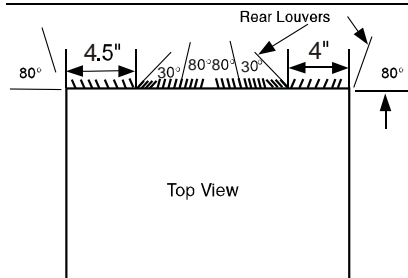

1. Remove existing rear grille as shown on page 9 of this manual and replace with provided louvered rear panel.

**NOTE:** You may need to drill holes in flange of existing sleeve to match new rear grille.

2. Attach (2) 4-1/2" x 3-1/2" x 1-1/2" centering/support blocks, one on each side wall. Place in center of side wall with the tapered end facing the opening.
3. Cut (2) 17" tapered spacer blocks as shown below into three pieces.

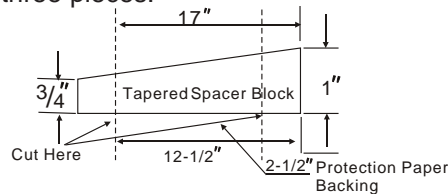

4. The 2-1/2" section is placed in front of the rib on base with the tapered end facing the back of the sleeve. Cut the remaining portion to 12-1/2" and placed behind the rib again sloping toward the rear of the sleeve. This helps induce a rearward slope on the unit.
5. Attach (1) 1" x 3/8" x 25" long seal in the center at the top of the sleeve. Remove the backing paper and press into position.
6. Attach (2) 1" x 3/8" x 14" seals to the left and right sides of the sleeve.
7. Cut (2) 1" x 3/8" x 25" seals to 14" long and attach them to the vertical sections of the rear grille.
8. Gently slide unit into sleeve.
9. Before sliding all-the-way back, remove the second screw from front on left side of unit.
10. Remove the plastic washer from the screw.
11. Screw and attach the other end of the ground wire to the unit. Make sure that the toothed washer is against the cabinet.
12. Slide the unit completely to the rear to ensure a good seal, making sure the ground wire does not become tangled.
13. If you have difficulty with mounting the grill to the sleeve, follow the instructions for direct mounting on page 15.
14. Seal and frame the unit as described on page 16.

## GE/Hotpoint (16-7/8" Deep)

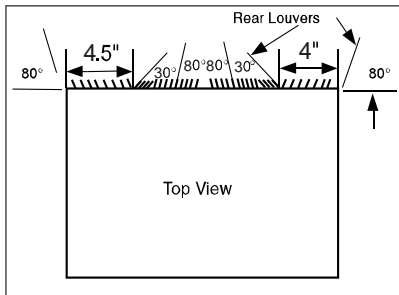

1. Retain existing rear grille.
2. Using needle nose pliers, change the outdoor grille directional louvers per the illustration above.
3. Cut (2) 17" tapered spacer blocks as shown below into two pieces.

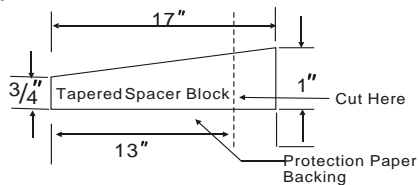

4. Install 13" section with the tapered end 1/2" from the back of the sleeve. This helps induce a rearward slope on the unit.
5. Attach (1) 1" x 3/8" x 25" long seal in the center at the top of the sleeve. Remove the backing paper and press into position.
6. Attach (2) 1" x 3/8" x 14" seals to the left and right sides of the sleeve.
7. Cut (2) 1" x 3/8" x 25" seals to 14" long and attach them to the vertical sections of the rear grille.
8. Center unit and gently slide unit into sleeve.
9. Before sliding all-the-way back, remove the second screw from front on left side of unit.
10. Remove the plastic washer from the screw.
11. Screw and attach the other end of the ground wire to the unit. Make sure that the toothed washer is against the cabinet.
12. Slide the unit completely to the rear to ensure a good seal, making sure the ground wire does not become tangled.
13. If you have difficulty with mounting the grill to the sleeve, follow the instructions for direct mounting on page 15.
14. Seal and frame the unit as described on page 16.

## Sears or Carrier 51S Series (18-5/8" Deep)

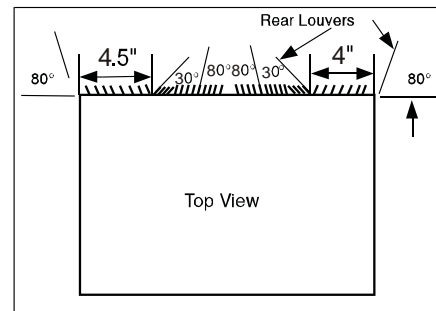

1. Remove existing rear grille as shown on page 9 of this manual and replace with provided louvered rear panel.

**NOTE:** You may need to drill holes in flange of existing sleeve to match new rear grille.

2. Install (2) tapered spacer blocks to the floor of the sleeve. This helps induce a rearward slope on the unit.
3. Install with the tapered end 1/2" from the back of the sleeve. This helps induce a rearward slope on the unit.
4. Attach (1) 1" x 3/8" x 25" long seal in the center at the top of the sleeve. Remove the backing paper and press into position.
5. Attach (2) 1" x 3/8" x 14" seals to the left and right sides of the sleeve.
6. Cut (2) 1" x 3/8" x 25" seals to 14" long and attach them to the vertical sections of the rear grille.
7. Center unit and gently slide unit into sleeve.
8. Before sliding all-the-way back, remove the second screw from front on left side of unit.
9. Remove the plastic washer from the screw.
10. Screw and attach the other end of the ground wire to the unit. Make sure that the toothed washer is against the cabinet.
11. Slide the unit completely to the rear to ensure a good seal, making sure the ground wire does not become tangled.
12. If you have difficulty with mounting the grill to the sleeve, follow the instructions for direct mounting on page 15.
13. Seal and frame the unit as described on page 16.

# Installation Instructions

## Whirlpool (17-1/8" Deep)

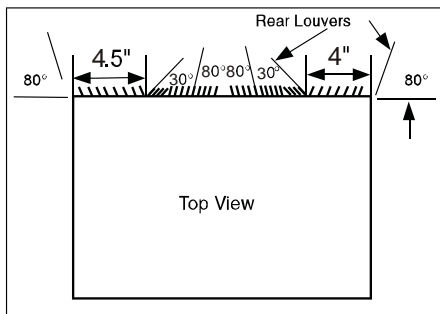

1. Remove existing rear grille as shown on page 9 of this manual and replace with provided louvered rear panel.

**NOTE:** You may need to drill holes in flange of existing sleeve to match new rear grille.

2. Cut (2) 17" tapered spacer blocks as shown below into two pieces.

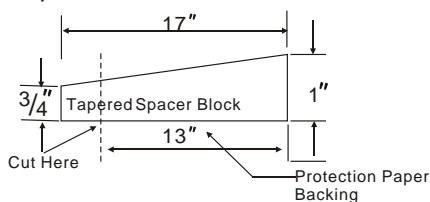

3. Install 13" section to the floor of the sleeve. This helps induce a rearward slope on the unit.
4. Attach (1) 1" x 3/8" x 25" long seal in the center at the top of the sleeve. Remove the backing paper and press into position.
5. Attach (2) 1" x 3/8" x 14" seals to the left and right sides of the sleeve.
6. Cut (2) 1" x 3/8" x 25" seals to 14" long and attach them to the vertical sections of the rear grille.
7. Center unit and gently slide unit into sleeve.
8. Before sliding all-the-way back, remove the second screw from front on left side of unit.
9. Remove the plastic washer from the screw.
10. Screw and attach the other end of the ground wire to the unit. Make sure that the toothed washer is against the cabinet.
11. Slide the unit completely to the rear to ensure a good seal, making sure the ground wire does not become tangled.
12. If you have difficulty with mounting the grill to the sleeve, follow the instructions for direct mounting on page 15.
13. Seal and frame the unit as described on page 16.

## Whirlpool (23" Deep)

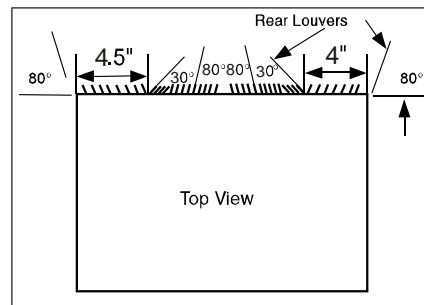

1. Remove existing rear grille as shown on page 9 of this manual and replace with provided louvered rear panel.

**NOTE:** You may need to drill holes in flange of existing sleeve to match new rear grille.

**Because of the increased unit depth, first try dry fitting using the method described below:**

2. Place (2) 1" x 1-1/2" x 14" seals against each side.
3. Gently slide unit in and check if amount extending from the sleeve is sufficient once the trim frame is attached.
4. If position is correct, remove unit and proceed to the next step. If not, go to step 9.
5. Attach (1) 1" x 1-1/2" x 25" long seal in the center at the top of the sleeve. Remove the backing paper and press into position.
6. Attach (2) 1" x 1-1/2" x 14" seals to the left and right sides of the sleeve.
7. Cut (2) 1" x 3/8" x 25" seals to 14" long and attach them to the vertical sections of the grille.
8. Attach the tapered spacer blocks to the floor of the sleeve. Now go to step 15.

**Use these next steps if the unit requires extra extension into the room:**

9. Attach 1" x 3/4" x 14" long seal over the solid vertical portion of the rear grille.
10. Attach (4) 4-1/2" x 3-1/2" x 1-1/2" foam blocks with the slot overlapping the seal above.
11. Install the divider into the slots of the foam blocks. You may need to trim the length to size.
12. Repeat steps 9-11 for the other vertical portion of the grille.
13. Attach (2) 1" x 1-1/2" x 14" seals along the sides of the sleeve again making sure all seals are flush.
14. Cut the 1" x 1-1/2" x 25" seal to fit the top of the sleeve. The pieces must be fitted flush to the edge of the divider.

# Installation Instructions

## Whirlpool (23" Deep) (cont)

15. Center unit and gently slide unit into sleeve.
16. Before sliding all-the-way back, remove the first screw from front on left side of unit.
17. Remove the plastic washer from the screw.
18. Screw and attach the other end of the ground wire to the unit. Make sure that the toothed washer is against the cabinet.
19. Slide the unit completely to the rear to ensure a good seal, making sure the ground wire does not become tangled.
20. If you have difficulty with mounting the grill to the sleeve, follow the instructions for direct mounting on page 15.
21. Seal and frame the unit as described on page 16.

## White-Westinghouse/Frigidaire/Carrier 52F Series (16" + 17-1/2" Deep)

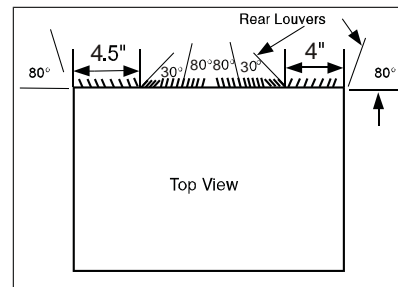

1. Remove existing rear grille as shown on page 9 of this manual and replace with provided louvered rear panel.

**NOTE:** You may need to drill holes in flange of existing sleeve to match new rear grille.

2. Attach (1) 1" x 3/8" x 25" long seal in the center at the top of the sleeve. Remove the backing paper and press into position.
3. Attach (2) 1" x 3/8" x 14" seals to the left and right sides of the sleeve.
4. Attach (2) 1" x 3/4" x 14" long seals vertically 4.5" from the left side of the sleeve and 4" from the right side of the sleeve.
5. Center unit and gently slide unit into sleeve.
6. Before sliding all-the-way back, remove the second screw from front on left side of unit.
7. Remove the plastic washer from the screw.
8. Screw and attach the other end of the ground wire to the unit. Make sure that the toothed washer is against the cabinet.
9. Slide the unit completely to the rear to ensure a good seal, making sure the ground wire does not become tangled.
10. If you have difficulty with mounting the grill to the sleeve, follow the instructions for direct mounting on page 15.
11. Seal and frame the unit as described on page 16.

# Installation Instructions

## White-Westinghouse or Frigidaire (22" Deep)

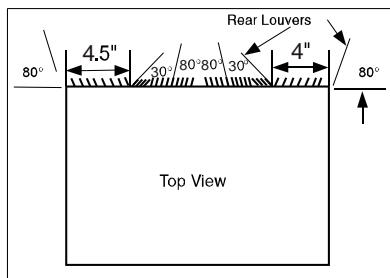

1. Remove existing rear grille as shown on page 9 of this manual and replace with provided louvered rear panel.

**NOTE:** You may need to drill holes in flange of existing sleeve to match new rear grille.

**Because of the increased unit depth, first try dry fitting using the method described below:**

2. Place (2) 1" x 1-1/2" x 14" seals against each side.
3. Gently slide unit in and check if amount extending from the sleeve is sufficient once the trim frame is attached.
4. If position is correct, remove unit and proceed to the next step. If not, go to step 8.
5. Attach (1) 1" x 1-1/2" x 15" long seal to the left side and right side of the sleeve.
6. Cut (1) 1" x 1-1/2" x 25" seal to 14" long and attach them vertically to the rear grill 4.5" from the left side of the sleeve and 4" from the right side of the sleeve.
7. Attach (1) 1" x 1-1/2" x 25" long seal in the center at the top of the sleeve. Remove the backing paper and press into position. Proceed to step 14.

**Use these next steps if the unit requires extra extension into the room.**

## White-Westinghouse or Frigidaire (22" Deep) (cont)

8. Attach 1" x 3/4" x 14" long seal over the solid vertical portion of the rear grille.
9. Attach (4) 4-1/2" x 3-1/2" x 1-1/2" foam blocks with the slot overlapping the seal above.
10. Install the divider into the slots of the foam blocks. You may need to trim the length to size.
11. Repeat steps 8-10 for the other vertical shown portion of the grille.
12. Attach (2) 1" x 1-1/2" x 14" seals along the sides of the sleeve again making sure all seals are flush.
13. Cut the 1" x 1-1/2" x 25" seal to fit the top of the sleeve. The pieces must be fitted flush to the edge of the divider.
14. Center unit and gently slide unit into sleeve.
15. Before sliding all-the-way back, remove the first screw from the front on left side of the unit.
16. Remove the plastic washer from the screw.
17. Screw and attach the other end of the ground wire to the unit. Make sure that the toothed washer is against the cabinet.
18. Slide the unit completely to the rear to ensure a good seal, making sure the ground wire does not become tangled.
19. If you have difficulty with mounting the grill to the sleeve, follow the instructions for direct mounting on page 15.
20. Seal and frame the unit as described on page 16.



# Installation Instructions

## Direct Unit Mounting:

The previous directions are the preferable way to mount the new rear grille. The units performance is slightly better and the possibility of drafts is reduced. As a last resort, direct mounting of the grille to the unit can be considered.

**NOTE:** The grille must be installed prior to inserting the unit into the sleeve.

1. Attach the 2 seal pieces (1" x 3/8" x 14") as shown in the illustration.
2. Position the grille over the rear of the unit making sure that:
  - a. The double set of screw holes are at the bottom.
  - b. The fins of the grille are pointed away from the unit.
3. Align the top of the grille with the top of the unit. The overhang on each side should be equal.
4. If the unit has not been pre-drilled (some models), carefully drill (4) 1/8" holes through the grille and into the side flange of the unit approximately 1-1/2" to 2" from the top and bottom as shown.
5. Install 4 #8 self-tapping screws to affix the grille to the unit.
6. Insert the unit into the sleeve.

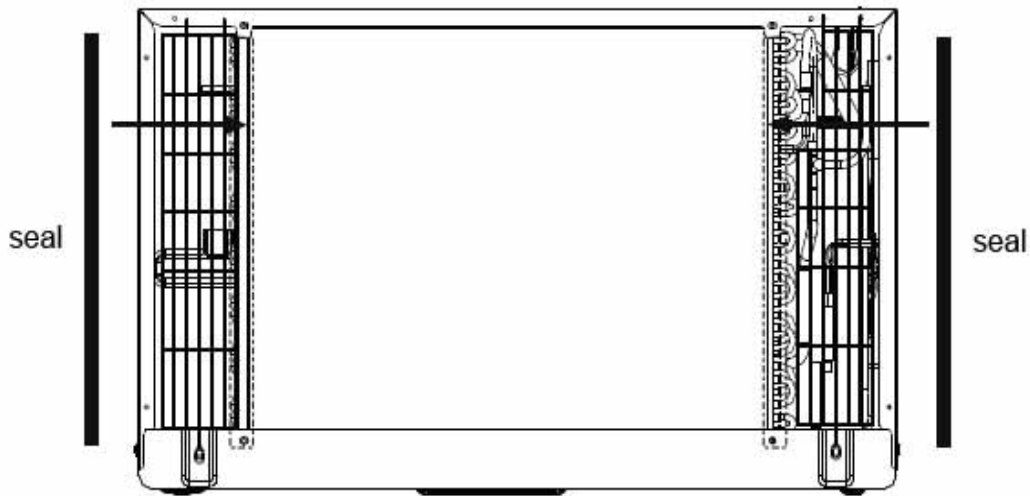

Fig. 1

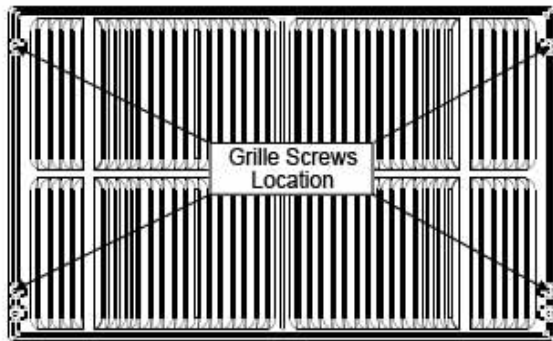

Fig. 2

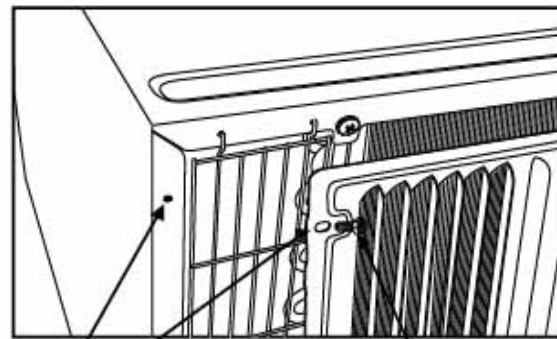

Fig. 3

1/8 Hole  
Grille &  
Flange

# 8 Screw

# Installation Instructions

## Trim Kit Installation Instructions

- Install the 1" x 1-1/2" x 84" long stuffer seal between the wall sleeve and the unit. A flat-bladed screwdriver or putty knife is recommended.
- Assemble the trim frame by inserting the top and bottom pieces into side pieces and snapping into place.
- Pull the cord through the trim frame and slide the trim over the unit until flush with the wall or wall sleeve.

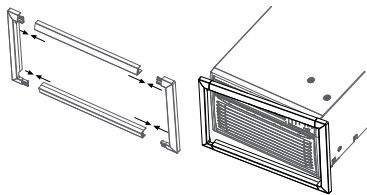

## Security Brackets Installation

**(It is important to install these brackets to prevent the chassis from being pushed into the room from the outside.)**

- Measure the width of the installed wall sleeve and choose the appropriate security bracket (24" or 26") designed for that sleeve.
- The brackets must be installed so the flanges are hooked behind the inside flanges of the wall sleeve. Using the screws provided, attach the brackets on the sides of the chassis.

For 24" sleeves, pull the unit out slightly, hook the short flange of the 24" bracket behind the sleeve inside edge and secure to the unit with the two screws provided. Repeat on the opposite side. Push the unit all the way back into the case.

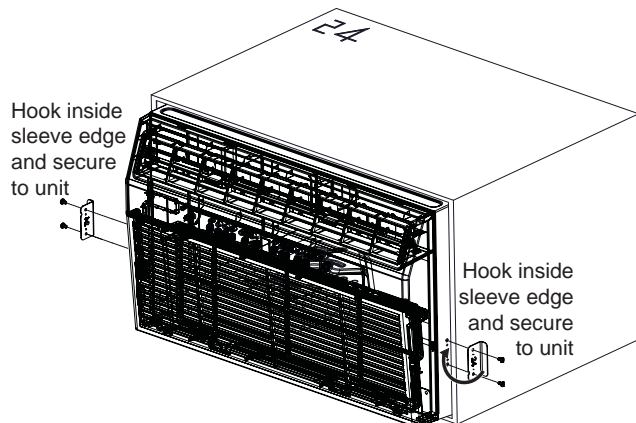

For 26" sleeves, hook the short flange of the 26" bracket behind the sleeve inside edge and secure to the unit with the the two screws provided. Repeat on the opposite side.

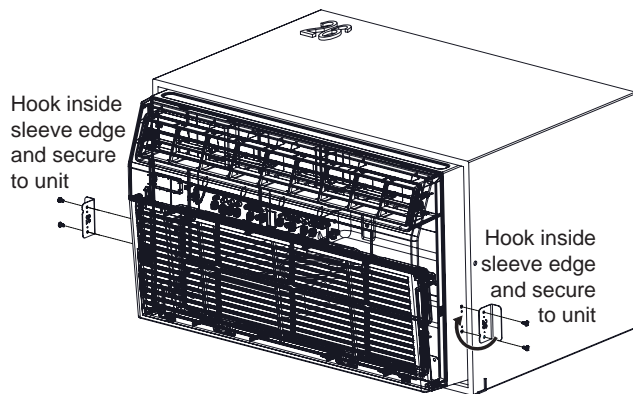

# Troubleshooting Tips... Before you call for service

Problem	Solution
<b>Air conditioner does not start</b>	Wall plug disconnected. Push plug firmly into wall outlet.
	House fuse blown or circuit breaker tripped. Replace fuse with time delay type or reset circuit breaker.
	Plug current device tripped. Press the RESET button.
	Power is OFF. Turn power ON.
<b>Air from the unit does not feel cold enough</b>	Room temperature below 62°F (17°C). Cooling may not occur until room temperature rises above 62°F (17°C).
	Temperature sensor behind air filter may be touching cold coil. Keep it from the cold coil.
	Set to a lower temperature.
	Compressor stopped when changing modes. Wait for 3 minutes after set to the COOL mode.
<b>Air conditioner cooling, but room is too warm. Ice is forming on cooling coil behind decorative front.</b>	Outdoor temperature below 64°F (18°C). To defrost the coil, set FAN ONLY mode.
	Air filter may be dirty. Clean the filter. Refer to Care and Cleaning section. To defrost, set to FAN ONLY mode.
	Thermostat set to cold for night-time cooling. To defrost the coil, set to FAN ONLY mode. Then, set temperature to a higher setting.
	Dirty air filter, or the air is restricted. Clean the air filter. Refer to Care and Cleaning section.
	Temperature is set too high. Set the temperature to a lower setting.
	Air directional louvers positioned improperly. Position louvers for better air distribution.
	Front of unit is blocked by drapes, blinds, furniture, etc, which restricts air distribution. Clear blockage in front of unit.
	Doors, windows, registers, etc, may be open. Close doors, windows, registers.
	Unit recently turned on in hot room. Allow additional time to remove "stored heat" from walls, ceiling, floor, and furniture.
<b>Air conditioner turns on and off rapidly</b>	Dirty air filter, the air is restricted. Clean air filter.
	Outside temperature extremely hot. Set FAN speed to a higher setting to cool outdoor cooling coil.
<b>Noise when unit is cooling</b>	Air movement sound. This is normal. If too loud, set to a slower FAN setting.
	Improper installation. Refer to installation instructions or check with installer.
<b>Water dripping INSIDE when unit is cooling</b>	Improper installation. Tilt air conditioner slightly to the outside to allow water drainage. Refer to installation instructions, and check with installer.
<b>Water dripping OUTSIDE when unit is cooling</b>	Unit removing large quantity of moisture from humid room. This is normal during excessively humid days.
<b>Room too cold</b>	Set temperature to low. Increase set temperature.
<b>Error code "AS" in the display</b>	Room temperature sensor error. Unplug the unit and plug it back in. If error repeats, call for service. NOTE: In Fan only mode, it will display "LO" or "HI".
<b>Error code "HS" in the display</b>	Electric heating sensor error. Unplug the unit and plug it back in. If error repeats, call for service.
<b>Error code "•" in the display</b>	Evaporator temperature sensor error. Unplug the unit and plug it back in. If error repeats, call for service.

# Notes

---

# Notes

---

# Notes

---

# GE Appliances Air Conditioner Limited Warranty

**LIMITED WARRANTY**

All warranty service must be provided by our Factory Service Centers, or an authorized Customer Care® technician. To schedule service, visit us on-line at [GEAppliances.com/service](http://GEAppliances.com/service), or call 800.GE.CARES (800.432.2737). Have serial number and model number available when calling for service.

<b>For The Period Of:</b>	<b>GE Appliances Will Replace:</b>
<b>Two Years</b> From the date of the original purchase	<b>Any part</b> of the air conditioner which fails due to a defect in materials or workmanship. During this <b>limited two-year warranty</b> , GE Appliances will also provide, <b>free of charge</b> , all labor and related service to replace the defective part.

## What GE Appliances Will Not Cover:

- Service trips to your home to teach you how to use the product.
- Improper installation, delivery or maintenance. If you have an installation problem, or if the air conditioner is of improper cooling capacity for the intended use, contact your dealer or installer. You are responsible for providing adequate electrical connecting facilities.
- Failure of the product resulting from modifications to the product or due to unreasonable use including failure to provide reasonable and necessary maintenance.
- In commercial locations, labor necessary to move the unit to a location where it is accessible for service by an individual technician.
- Replacement of house fuses or resetting of circuit breakers.
- Failure due to corrosion on models not corrosion-protected.
- Damage to the product caused by improper power supply voltage, accident, fire, floods or acts of God.
- Incidental or consequential damage caused by possible defects with this air conditioner.
- Damage caused after delivery.

**EXCLUSION OF IMPLIED WARRANTIES—Your sole and exclusive remedy is product repair as provided in this Limited Warranty. Any implied warranties, including the implied warranties of merchantability or fitness for a particular purpose, are limited to two years or the shortest period allowed by law.**

This limited warranty is extended to the original purchaser and any succeeding owner for products purchased for home use within the USA. If the product is located in an area where service by a GE Appliances Authorized Servicer is not available, you may be responsible for a trip charge or you may be required to bring the product to an Authorized GE Service location for service. In Alaska, the limited warranty excludes the cost of shipping or service calls to your home.

Some states do not allow the exclusion or limitation of incidental or consequential damages. This limited warranty gives you specific legal rights, and you may also have other rights which vary from state to state. To know what your legal rights are, consult your local or state consumer affairs office or your state's Attorney General.

**Warrantor: GE Appliances, a Haier company  
Louisville, KY 40225**

Staple your receipt here. Proof of the original purchase date is needed to obtain service under the warranty.

# Consumer Support

---

## GE Appliances Website

Have a question or need assistance with your appliance? Try the GE Appliances Website 24 hours a day, any day of the year! You can also shop for more great GE Appliances products and take advantage of all our on-line support services designed for your convenience. In the US: [GEAppliances.com](http://GEAppliances.com)

---

## Register Your Appliance

Register your new appliance on-line at your convenience! Timely product registration will allow for enhanced communication and prompt service under the terms of your warranty, should the need arise. You may also mail in the pre-printed registration card included in the packing material. In the US: [GEAppliances.com/register](http://GEAppliances.com/register)

---

## Schedule Service

Expert GE Appliances repair service is only one step away from your door. Get on-line and schedule your service at your convenience any day of the year. In the US: [GEAppliances.com/service](http://GEAppliances.com/service) or call 800.432.2737 during normal business hours.

---

## Extended Warranties

Purchase a GE Appliances extended warranty and learn about special discounts that are available while your warranty is still in effect. You can purchase it on-line anytime. GE Appliances Services will still be there after your warranty expires. In the US: [GEAppliances.com/extended-warranty](http://GEAppliances.com/extended-warranty) or call 800.626.2224 during normal business hours.

---

## Parts and Accessories

Individuals qualified to service their own appliances can have parts or accessories sent directly to their homes (VISA, MasterCard and Discover cards are accepted). Order on-line today 24 hours every day. In the US: [GEApplianceparts.com](http://GEApplianceparts.com) or by phone at 877.959.8688 during normal business hours.

**Instructions contained in this manual cover procedures to be performed by any user. Other servicing generally should be referred to qualified service personnel. Caution must be exercised, since improper servicing may cause unsafe operation.**

---

## Contact Us

If you are not satisfied with the service you receive from GE Appliances, contact us on our Website with all the details including your phone number, or write to:

In the US: General Manager, Customer Relations | GE Appliances, Appliance Park | Louisville, KY 40225  
[GEAppliances.com/contact](http://GEAppliances.com/contact)





# Modèles 24" à Travers le mur Le climatiseur

<b>INFORMATION DE SÉCURITÉ</b> . . .	3
<b>UTILISANT LE CLIMATISEUR</b> . . .	4
<b>ENTRETIEN ET NETTOYAGE</b> . . .	7
<b>INSTRUCTIONS D'INSTALLATION</b> . . . . .	8
<b>CONSEILS DE DÉPANNAGE</b> . . .	18
<b>SOUTIEN AU CONSOMMATEUR</b>	
Garantie limitée . . . . .	23
Soutien au consommateur . . . . .	24

## MANUEL D'UTILISATION ET INSTRUCTIONS D'INSTALLATION

### Rafrâichissement uniquement

- AKCQ08ACJ
- AKCQ10ACJ
- AKCQ10DCJ
- AKCQ12ACJ
- AKCQ12DCJ
- AKCQ14DCJ

### Réchauffement/Rafrâichissement

- AKEQ10DCJ
- AKEQ12DCJ
- AKEQ14DCJ

Transcrivez les numéros de modèle  
et de série ici :

# de modèle \_\_\_\_\_

# de série \_\_\_\_\_

Vous trouverez l'étiquette  
signalétique sur le côté du  
climatiseur.

## **NOUS VOUS REMERCIONS D'ACCUEILLIR GE APPLIANCES CHEZ VOUS**

---

Que vous ayez grandi avec GE Appliances ou qu'il s'agisse de votre première acquisition, nous sommes heureux de vous accueillir dans notre famille.

Nous sommes fiers du savoir-faire, de l'innovation et de l'esthétique qui composent chaque appareil GE Appliances, et nous pensons que vous le serez aussi. Dans cette optique, nous vous rappelons que l'enregistrement de votre électroménager vous assure la communication de renseignements importants sur le produit et la garantie lorsque vous en avez besoin.

Enregistrez votre électroménager GE en ligne dès maintenant. Des sites Web et des numéros de téléphone utiles figurent dans la section Soutien au consommateur de ce manuel d'utilisation.



**GE APPLIANCES**

# INFORMATION DE SÉCURITÉ IMPORTANTES

## LISEZ TOUTES LES DIRECTIVES AVANT D'UTILISER L'APPAREIL

### ⚠ AVERTISSEMENT

**Pour votre sécurité, vous devez suivre les instructions de ce manuel pour réduire les risques d'incendie, d'explosion, de choc électrique, de dommage à la propriété, de blessure ou de décès.**

- N'utilisez cet appareil que pour son usage prévu, tel que décrit dans le Manuel de l'utilisateur.
- Vous devez bien monter ce conditionneur, conformément aux Instructions de montage, avant de l'utiliser.
- Ne débranchez jamais votre conditionneur en tirant sur le cordon d'alimentation. Saisissez fermement la fiche et sortez-la droit de sa prise.
- Remplacez immédiatement tout cordon d'alimentation abîmé ou endommagé. Un cordon d'alimentation électrique endommagé ne doit pas être réparé mais plutôt remplacé par un autre cordon d'alimentation obtenu du fabricant. N'utilisez pas un cordon d'alimentation qui montre des fissures ou des signes d'abrasion sur sa longueur ou encore près de la prise ou du connecteur.
- Éteignez et débranchez votre climatiseur avant de procéder à une réparation ou un nettoyage.
- Pour votre sécurité...ne rangez jamais ou n'utilisez jamais des matériaux combustibles, de l'essence ou d'autres vapeurs ou liquides inflammables à proximité de cet appareil ou de tout autre appareil électroménager.
- Si la prise électrique n'est pas compatible avec la fiche du cordon électrique, il faut faire remplacer la prise par un électricien agréé.
- GEAppliances no brinda soporte sobre ningún servicio técnico de componentes del sistema sellado (es decir: piezas que contengan refrigerante) del acondicionador de aire.
- El servicio técnico del resto de los componentes SÓLO podrá ser completado por un técnico calificado.
- Este electrodoméstico no deberá ser usado por personas (incluyendo niños) con capacidades físicas, sensoriales o mentales reducidas o con falta de experiencia y conocimiento, a menos que cuenten con supervisión o instrucción con relación al uso de este electrodoméstico por parte de una persona responsable de su seguridad.
- Se deberá supervisar a los niños a fin de asegurar que no se juegue con el electrodoméstico.
- No utilice su acondicionador de aire en una habitación húmeda tal como un baño o lavadero.
- El electrodoméstico se deberá guardar a fin de evitar que se produzcan daños mecánicos.

### ⚠ AVERTISSEMENT

**UTILISATION DE RALLONGES RISQUE D'INCENDIE.  
Peut occasionner des blessures graves ou la mort.**

- NE PAS utiliser de rallonge avec ce conditionneur d'air.
- NE PAS utiliser de parasurtenseur ou d'adaptateur à prises multiples avec ce conditionneur d'air.

### COMMENT BRANCHER L'ÉLECTRICITÉ

Ne coupez ou n'enlevez jamais la broche de mise à la terre (la troisième broche de la fiche) du cordon d'alimentation. Pour votre sécurité personnelle, cet appareil doit être bien mis à la terre.

**N'utilisez PAS une fiche d'adaptation avec cet électroménager.**

Le cordon d'alimentation de cet appareil est muni d'une fiche triphasée (mise à la terre) qui correspond à une prise murale normale triphasée, pour réduire le danger de secousse électrique.

Le cordon d'alimentation peut comprendre un mécanisme d'interruption de courant. Un bouton d'essai et de remise en marche est fourni sur le boîtier de la prise. Vous devez essayer le mécanisme périodiquement en appuyant d'abord sur le bouton **TEST** (essai) puis sur le bouton **RESET** (remise en marche). Si le bouton **TEST** ne bascule pas ou si le bouton **RESET** ne reste pas enfoncé, cessez d'utiliser votre conditionneur d'air et appelez un technicien de service qualifié.

Faites vérifier la prise murale et le circuit électrique par un électricien qualifié pour vous assurer que la prise est bien à la terre.

Si vous avez une prise biphasée, vous êtes personnellement responsable et obligé de la faire remplacer par une prise murale triphasée bien mise à la terre.

Vous devez toujours brancher le conditionneur dans sa propre prise électrique, d'un voltage qui correspond à la plaque signalétique.

Cela vous permettra d'obtenir le meilleur rendement et empêchera la surcharge des circuits électriques de la maison, qui risque d'occasionner un danger d'incendie.

Consultez les Instructions de montage, section des **Exigences électriques**, pour les exigences de branchements électriques particuliers.

## LIRE ET CONSERVER CES INSTRUCTIONS

# INFORMATION DE SÉCURITÉ IMPORTANTES

## LISEZ TOUTES LES DIRECTIVES AVANT D'UTILISER L'APPAREIL

**⚠ WARNING**

**Riesgo de incendio o Explosión Esta unidad contiene un refrigerante inflamable. Se deberán seguir las precauciones adicionales de seguridad.**

- No use medios para acelerar el proceso de descongelación o para limpiar que no sean aquellos recomendados por el fabricante.
- Este electrodoméstico se deberá guardar en una sala donde no haya fuentes de ignición en funcionamiento constante (por ejemplo: llamas abiertas, un electrodoméstico a gas en funcionamiento o un calefactor eléctrico en funcionamiento).
- No perforo ni queme el tubo refrigerante. Tenga presente que los refrigerantes no deben tener olor.
- Mantenga las aberturas de la ventilación libres de obstrucciones.
- Al mover, instalar y operar el electrodoméstico, se deberá tener cuidado para evitar dañar la tubería del refrigerante.
- No realice perforaciones en la unidad.
- El mantenimiento, la limpieza y el servicio técnico sólo deberán ser realizados por técnicos adecuadamente entrenados y calificados en el uso de refrigerantes inflamables.
- GEAppliances no brinda soporte sobre ningún servicio técnico de componentes del sistema sellado (es decir: piezas que contengan refrigerante) del acondicionador de aire.
- Descarte el electrodoméstico de acuerdo con las Regulaciones Federales y Locales. Los refrigerantes inflamables requieren procedimientos de descarte específicos. Comuníquese con las autoridades locales para descartar su acondicionador de aire de forma ambientalmente segura.

Para obtener información sobre el reciclaje de electrodomésticos, visite [GEAppliances.com/recycling](http://GEAppliances.com/recycling).

**Déclaration de conformité de la FCC :**

Cet appareil est conforme à la partie 15 des règles de la FCC. Son fonctionnement est assujetti aux deux conditions suivantes :

1. Cet appareil ne doit pas provoquer d'interférences préjudiciables.
2. Cet appareil doit accepter toute interférence reçue, y compris les interférences pouvant entraîner un mauvais fonctionnement.

**LIRE ET CONSERVER CES INSTRUCTIONS**

# Utilisant le climatiseur - Commandes

L'aspect peut varier.

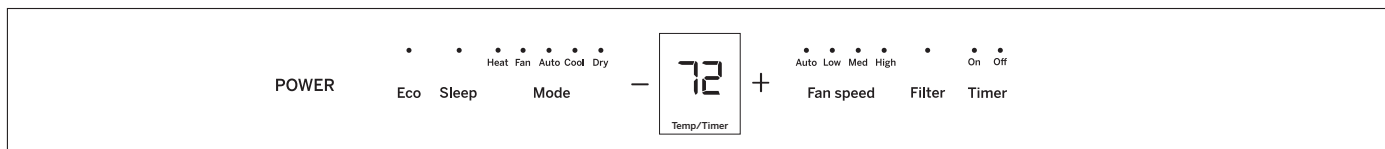

## Commandes du climatiseur

Les témoins lumineux au-dessus des touches sur le panneau de commande du climatiseur indiquent les réglages choisis.

### 1. POWER (Mise sous/Hors tension)

Allume ou éteint le climatiseur.

### 2. Display (Afficher)

Affiche le réglage de température. Affiche les heures lors du réglage de la minuterie.

### 3. Mode

Permet de sélectionner les modes COOL (climatisation), HEAT (chauffage, certains modèles), DRY (déshumidification), AUTO ou FAN (ventilateur). Les témoins lumineux des commandes indiqueront le mode sélectionné.

### 4. Touches d'augmentation (+) / Diminution (-) de la température

Permet de régler la température dans les modes Auto, Cool, Dry ou Heat (certains modèles).

### 5. Fan Speed (Vitesse du ventilateur)

Permet de régler la vitesse du ventilateur à LOW (bas), MED (moyen), HIGH (haut), BOOST (pleine puissance) ou OFF (arrêt). Les témoins lumineux indiqueront la vitesse sélectionnée.

### 6. Timer (Minuterie)

**ON (Marche)** - Pour régler la mise en marche du ventilateur automatiquement dans un délai de 0,5 à 24 heures.

**OFF (Arrêt)** - Pour régler la mise en arrêt du ventilateur automatiquement dans un délai de 0,5 à 24 heures.

### 7. Filter (Filtre)

Enregistre le temps de fonctionnement cumulé du ventilateur pour rappeler de nettoyer le filtre.

### 8. Eco (Économie d'énergie)

**ON (Marche)** : Met le ventilateur en arrêt en alternance lorsque le compresseur fait de même.

**OFF (Arrêt)** : Fait fonctionner le ventilateur continuellement dans le mode climatisation ou chauffage (certains modèles).

### 9. Sleep (Veille)

Permet à la température ambiante d'augmenter (en mode climatisation) ou de diminuer (en mode chauffage) pendant les heures de sommeil.

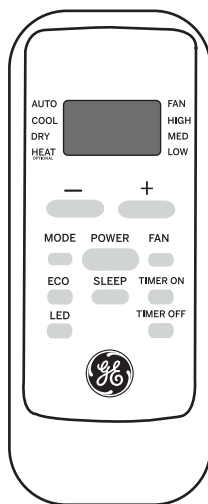

## Télécommande

- Pour son bon fonctionnement, dirigez la télécommande vers le récepteur de signal sur le climatiseur.
- Le signal de la télécommande a une portée de jusqu'à 21 pieds.
- Assurez-vous qu'aucun objet ne bloque le signal entre le climatiseur et la télécommande.
- Assurez-vous que la charge de la pile est suffisante et que cette dernière est correctement installée — Voyez la section Entretien et nettoyage.

# Utilisant le climatiseur - Fonctions

## Réglage de la vitesse du ventilateur

Pressez le bouton Fan Speed (vitesse du ventilateur) pour sélectionner la vitesse selon quatre étapes : Auto, Low (bas), Med (moyen) ou High (haut). À chaque pression du bouton, la vitesse passe à la suivante.

Sur certains modèles, le réglage de la vitesse est impossible dans le mode HEAT (chauffage). Dans le mode DRY (déshumidification), la vitesse passe à Low (bas) automatiquement.

## Sleep (Sommeil)

Pressez le bouton Sleep pour démarrer le mode sommeil. Dans ce mode, la température sélectionnée va augmenter (climatisation) ou diminuer (chauffage) de 2°F / 1°C, 30 minutes après la sélection du mode. La température augmentera (climatisation) ou diminuera (chauffage) d'un autre 2°F / 1°C après un 30 minutes additionnel.

La nouvelle température sera maintenue durant 7 heures avant de retourner à la température sélectionnée initialement. Cela mettra fin au mode Sleep et l'appareil continuera de fonctionner tel que programmé initialement. On peut annuler le mode sommeil en tout temps pendant son fonctionnement en appuyant sur le bouton Sleep une nouvelle fois.

## Vérification du filtre

Pressez le bouton Filter pour activer cette fonction. Son rôle est de rappeler qu'il faut nettoyer le filtre pour obtenir un meilleur fonctionnement.

Le témoin de cette fonction s'allume au bout de 250 heures de fonctionnement. Pour réinitialiser le filtre après son nettoyage, pressez le bouton Filter et le témoin s'éteindra.

## Eco - Économie d'énergie

Pressez le bouton Eco pour activer cette fonction. Elle est disponible dans les modes COOL (climatisation), DRY (déshumidification) et AUTO (seulement AUTO-COOLING (climatisation auto) et AUTO-FAN (ventilateur auto). Le ventilateur continuera à fonctionner durant 3 minutes après l'arrêt du compresseur.

Le ventilateur démarre alors durant 2 minutes à intervalles de 10 minutes jusqu'à ce que la température ambiante soit au-dessus de la température de réglage, moment auquel le compresseur se remet en marche et la climatisation démarre.

## Sélection du mode de fonctionnement

Pour choisir le mode de fonctionnement, pressez le bouton Mode. Chaque fois que vous pressez ce bouton, un mode est sélectionné dans une séquence allant de Auto, Cool (climatisation), Dry (déshumidification), Heat (chauffage, certains modèles) à Fan (ventilateur) seulement. Le témoin du mode s'allume et reste ainsi une fois le mode sélectionné.

L'appareil active la fonction Energy Saver (économie d'énergie) dans les modes Cool, Dry, Auto (seulement Auto-Cooling et Auto-Fan).

### Fonctionnement dans le mode automatique :

- Lorsque vous réglez le climatiseur en mode AUTO, l'appareil sélectionne la climatisation, le chauffage (certains modèles) ou le ventilateur seul selon la température de réglage et la température ambiante.
- Le climatiseur va contrôler la température ambiante automatiquement jusqu'à la température de réglage.

- Dans ce mode, on ne peut pas régler la vitesse du ventilateur, celui-ci démarre automatiquement à une vitesse déterminée par la température ambiante.

### Fonctionnement dans le mode ventilateur seulement :

- Utilisez cette fonction seulement lorsque vous ne voulez pas de climatisation. Vous pouvez choisir la vitesse de ventilateur que vous préférez.
- Durant cette fonction, l'afficheur indiquera la température ambiante réelle, et non la température de réglage du mode climatisation.
- Dans le mode ventilateur seulement, il est impossible de régler la température.

### Fonctionnement dans le mode déshumidification :

- Dans ce mode, le climatiseur fonctionne généralement comme un déshumidificateur. L'endroit climatisé étant un espace fermé ou hermétique, un certain degré de climatisation se poursuivra.

## Minuterie : Fonction de démarrage/d'arrêt automatique

- Lorsque l'appareil est allumé ou éteint, pressez d'abord le bouton Timer (minuterie), le témoin TIMER ON (minuterie activée) s'allumera. Cela indique que le programme de démarrage automatique est lancé.
- Lorsque le temps de TIMER ON est affiché, pressez le bouton Timer une nouvelle fois, le témoin TIMER OFF (minuterie désactivée) s'allumera. Cela indique que le programme d'arrêt automatique est lancé.
- Maintenez une pression sur le bouton UP (haut) ou DOWN (bas) pour changer le temps « Auto » par incréments de 0,5 heure jusqu'à 10 heures, puis par incréments de 1 heure

jusqu'à 24 heures. La commande fera le décompte du temps restant jusqu'au démarrage.

- Le temps sélectionné va s'enregistrer au bout de 5 secondes, et le système reviendra automatiquement à l'affichage du réglage de température précédent ou de la température ambiante lorsque l'appareil est en marche. (Il n'y a pas d'affichage lorsque l'appareil est éteint.)
- Allumer ou éteindre l'appareil à tout moment ou régler la minuterie à 0.0 annulera le programme minuté de la fonction de démarrage/d'arrêt automatique.

## Fahrenheit vs. Celsius

Pour modifier l'affichage de température Fahrenheit en Celsius, appuyez simultanément sur « - » et « + » pendant 5 secondes.

# Utilisant le climatiseur - Fonctions

## Fonctions supplémentaires

Le circuit « Cool » (refroidissement) est doté d'un démarrage différé automatique de 3 minutes si l'appareil est éteint ou allumé rapidement. Cela prévient la surchauffe du compresseur et le déclenchement éventuel du disjoncteur. Le ventilateur continuera de fonctionner pendant ce temps.

Le compresseur met 2 secondes à s'arrêter lorsqu'on sélectionne FAN ONLY/HEAT (ventilateur seulement/chaueur). Cela prévient la possibilité du passage à un autre mode.

La commande maintiendra la température de réglage à l'intérieur de 1°F entre 62°F et 86°F dans les modes de climatisation et de chauffage (certains modèles).

Après une panne électrique, l'appareil retient le dernier réglage et fonctionne à ce réglage une fois le courant rétabli.

## Direction de la circulation d'air

Des événements directionnels contrôlent la direction de la circulation d'air.

Les événements permettent de diriger l'air vers le haut ou le bas et la gauche ou la droite à travers la pièce au besoin jusqu'à ce que la direction gauche/droite désirée soit atteinte. Faites pivoter les événements horizontaux jusqu'à obtenir la direction haute/basse désirée.

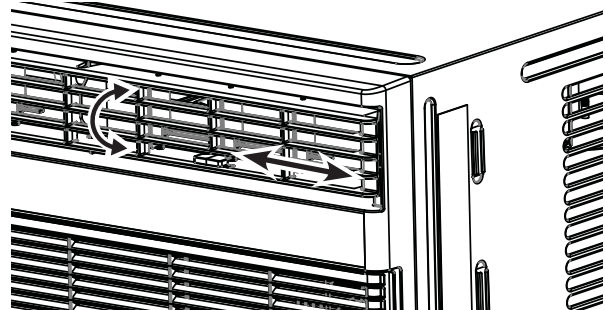

# Entretien et nettoyage

## Filtre à air

Pour accéder au filtre, agrippez la grille frontale par les renforcements des deux côtés et inclinez-la vers l'avant. Retirez le filtre en le soulevant vers le haut puis l'extérieur. Notez la direction du filtre pour la réinstallation.

Lavez le filtre à l'aide d'un détergent liquide pour lave-vaisselle et d'eau modérément chaude. Rincez le filtre à fond. Secouez délicatement le filtre pour évacuer l'eau excédentaire.

Assurez-vous que le filtre est complètement sec avant de le replacer. Au lieu de le laver, on peut aussi le passer à l'aspirateur jusqu'à ce qu'il soit propre.

**REMARQUE :** N'utilisez jamais d'eau chaude supérieure à 104°F (40°C) pour nettoyer le filtre à air. Ne tentez jamais de faire fonctionner l'appareil sans filtre à air.

## Conseil pour économiser l'énergie

Afin d'atteindre une économie d'énergie et un confort optimaux, on recommande d'utiliser un couvercle pour isoler l'appareil lorsqu'il n'est pas utilisé. Les dimensions de couvercle recommandées pour l'appareil sont de 24,4 x 14,8 x 2,2 po (L x H x P).

**REMARQUE :** Débranchez l'appareil avant d'installer un couvercle.

## La carrosserie

- Assurez-vous de débrancher le climatiseur afin de prévenir le risque de choc électrique ou d'incendie. On peut épousseter la carrosserie et le panneau frontal à l'aide d'un linge exempt d'huile ou les laver avec un linge imbibé d'une solution d'eau tiède et de détergent liquide pour lave-vaisselle. Rincez à fond à l'aide d'un linge humide puis essuyez pour sécher.
- N'utilisez jamais de nettoyeurs corrosifs, de cire ni de produits à polir sur le panneau frontal.

- Assurez-vous de tordre le linge pour expulser l'eau excédentaire avant d'essuyer autour des commandes. L'eau excédentaire dans ou autour des commandes peut endommager le climatiseur.
- Rebranchez le climatiseur.

## Serpentins extérieurs

- Les serpentins du côté extérieur du climatiseur doivent être inspectés régulièrement.
- S'il sont obstrués par de la saleté ou de la suie, le recours à un nettoyage professionnel peut s'avérer nécessaire, un service disponible dans les centres de réparation GE Appliances ou d'autres entreprises de réparation.

## Insertion des piles dans la télécommande

1. Retirez le couvercle des piles en le glissant dans le sens de la flèche.
  2. Insérez les nouvelles piles en vous assurant que leurs pôles (+) et (-) sont placés correctement
  3. Vuelva a colocar la tapa deslizando la misma nuevamente dentro del control remoto.
- Utilisez 2 piles alcalines « AAA » (1,5 volt). N'utilisez pas des piles rechargeables.
  - Retirez les piles de la télécommande si le système restera inutilisé durant une longue période de temps.

### REMARQUES :

## Retrait de la grille frontale

La grille frontale est amovible pour un nettoyage à fond.

### Pour retirer :

1. Agrippez les côtés de la grille frontale par les renforcements de chaque côté et inclinez-la vers l'avant.
2. Retirez le filtre en le soulevant vers le haut puis l'extérieur.
3. Retirez les deux vis cruciformes situées dans les coins supérieurs de la grille.
4. Poussez vers l'intérieur de chaque côté du couvercle du châssis métallique à environ 5 po (12,7 cm) du bas. Cela va libérer les languettes de la grille du couvercle de châssis métallique. Tirez le bas de la grille légèrement vers l'avant tout en soulevant la grille.
5. Une fois la grille dégagée, soulevez-la délicatement pour libérer les languettes du haut du couvercle de châssis métallique.
6. Pour dégager le connecteur électrique multibroche de l'interface utilisateur, pressez les deux côtés et tirez avec soin pour les séparer.

**Inversez l'ordre des étapes pour réinstaller la grille.**



# Instructions d'installation

Pour de l'aide, visitez [GEAppliances.ca](http://GEAppliances.ca)

## AVANT DE COMMENCER

Lisez ces instructions attentivement et en totalité.

- **IMPORTANT** – Conservez ces instructions pour l'inspecteur local.
- **IMPORTANT** – Observez tous les codes et règlements en vigueur.
- **Note au monteur** – Conservez le Manuel du propriétaire.
- **Note au consommateur** – Conservez ces instructions pour consultation ultérieure.
- **Niveau de compétence** – L'installation de cet appareil exige des compétences de base en mécanique.
- **Temps d'exécution** – Environ 1 heure
- Nous recommandons que l'installation de ce produit soit effectuée par deux personnes.
- La responsabilité de l'exactitude de l'installation incombe à l'installateur.
- La garantie ne couvre pas les défauts du produit causés par une installation inadéquate.
- Vous devez utiliser toutes les pièces fournies et suivre les procédures appropriées qui figurent dans ces instructions lors de l'installation de ce climatiseur.

## EXIGENCES EN MATIÈRE D'ALIMENTATION ÉLECTRIQUE

### ATTENTION

N'enlevez, ne coupez ou n'ôtez jamais la troisième broche (de mise à la terre) du cordon d'alimentation.

Ne changez jamais la fiche du cordon d'alimentation de ce conditionneur.

Un câblage de la maison en aluminium peut occasionner des problèmes particuliers—consultez un électricien qualifié.

Le cordon d'alimentation est doté d'un dispositif d'interruption du courant. Un bouton **TEST** et **RESET** (réinitialisation) est fourni dans le boîtier de la fiche. Ce dispositif doit être testé régulièrement en pressant d'abord le bouton **TEST** suivi du bouton **RESET** tandis que la fiche est branchée dans la prise électrique. Si le bouton **TEST** ne se déclenche pas ou si le bouton **RESET** ne reste pas engagé, cessez l'utilisation du climatiseur et appelez un technicien en réparation qualifié.

## REMARQUE IMPORTANTE

Pour une efficacité énergétique et un rendement optimaux, nous recommandons d'utiliser une gaine murale RAB24 et la grille extérieure en aluminium estampé fournie, ou RAB26A avec la grille extérieure en aluminium estampé RAG13.

## Gaines murales existantes

Notez que les dimensions du climatiseur sont : 24 po (larg.), 14 po (haut.) et 18 po (prof.) (sans panneau frontal). Installez le climatiseur selon ces instructions d'installation pour obtenir le meilleur rendement. Conservez ces instructions d'installation pour consultation ultérieure.

**REMARQUE** : N'utilisez pas d'autres vis que celles spécifiées ici.

## Pièces incluses

Vous n'aurez peut-être pas besoin de toutes les pièces de cette trousse. Jetez proprement les pièces non utilisées.

Nom	Spéc.	Qté
Blocs espaceurs biseautés	17 po (long)	2
Blocs de centrage/support	4-1/2" x 3-1/2" x 1-1/2"	4
Diviseur en plastique	1/8" x 4-1/2" x 14-1/2"	2
Joint de bourrage	1" x 1-1/2" x 84"	1
Joint d'étanchéité	1" x 1-1/2" x 14"	3
Joint d'étanchéité	1" x 3/8" x 25"	2
Joint d'étanchéité	1" x 3/8" x 14"	3
Joint d'étanchéité	1" x 3/4" x 14"	2
Joint d'étanchéité		2
Cadre de finition (pattes latérales)		2
Cadre de finition (pattes supérieures et inférieures)		2
Fil de terre (vert)		1
Rondelle dentée pour vis de terre		2
Vis de terre		1
Grille (plastique)		1
Grille (aluminium)		1
Écrous (plastique)		4
Rondelle de vis		4
Vis		4
Ferrures de sécurité pour une gaine murale 24 po (dans un paquet séparé avec ses 4 vis de montage)		2
Ferrures de sécurité pour une gaine murale 26 po (dans un paquet séparé avec ses 4 vis de montage)		2

# Instructions d'installation

## Installation dans une gaine murale préexistante

1. Identifiez la marque de la gaine murale de votre installation dans le tableau ci-dessous.

Dimensions de la gaine murale (pouces)			
	Largeur	Hauteur	Profondeur
White-Westinghouse	25-1/2	15-1/4	16, 17-1/2 or 22
Frigidaire			
Carrier (Série 52F)			
GE/Hotpoint	26	15-5/8	15-7/8
Whirlpool	25-7/8	16-1/2	17-1/8 or 23
Fedders/Emerson	27	16-3/4	16-3/4 or 19-3/4
Sears/Kenmore	25-3/4	16-7/8	18-5/8
Carrier (Série 51S)			
Emerson/Fedders	26-3/4	15-3/4	15
Friedrich	27	16-3/4	16-3/4

**REMARQUE :** Toutes les gaines murales utilisées pour monter le nouveau climatiseur doivent présenter un bon état structural et une grille arrière qui se fixe solidement à la gaine ou à son rebord arrière qui sert de butée pour le climatiseur.  
**IMPORTANT :** Une fois l'installation terminée, l'appareil de remplacement DOIT avoir une pente vers l'arrière tel qu'illustré.

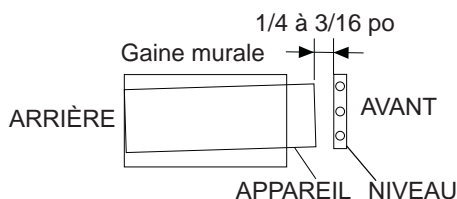

2. Retirez le vieux climatiseur de la gaine murale et préparez la gaine de la façon suivante :

- Nettoyez l'intérieur (ne pas déranger les joints d'étanchéité).
  - La gaine murale doit être fixée solidement dans le mur avant d'installer le climatiseur. Posez plus de clous ou de vis à travers la gaine dans le mur si nécessaire.
  - Réparez la peinture si nécessaire.
3. S'il n'est pas présent, percez un trou de 1/8 po pour fixer le fil de terre fourni sur le côté gauche de la gaine murale (voir les dimensions approximatives de l'emplacement du trou sur l'illustration ci-dessous). Utilisez la rondelle dentée et la vis pointue pour fixer une extrémité du fil de terre rayé vert fourni à l'intérieur de la gaine murale. La rondelle dentée doit se situer entre l'œillet du fil et la gaine murale. **VEILLEZ À NE PAS TROP SERRER LA VIS.** Tirez l'extrémité libre du fil de terre à l'extérieur du devant de la gaine, et courbez-le temporairement vers le bas et autour du bord inférieur de la gaine. Ce fil de terre sera fixé plus tard au cadre du climatiseur une fois celui-ci installé.

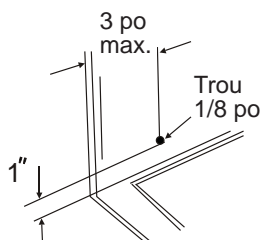

## Installation dans une gaine murale préexistante (suite)

4. Préparez la gaine murale pour l'installation du nouvel appareil selon les instructions de la marque.

1	Emerson	15 po (prof.)
2	Fedders	19-3/4 po (prof.)
3	Fedders or Friedrich	16-3/4 po (prof.)
4	GE/Hotpoint	16-7/8 po (prof.)
5	Sears or Carrier (Série 51S)	18-5/8 po (prof.)
6	Whirlpool	17-1/8 po (prof.)
7	Whirlpool	23 po (prof.)
8	White-Westinghouse/ Frigidaire/Carrier (Série 52F)	16" + 17-1/2 po (prof.)
9	White-Westinghouse/Frigidaire	22 po (prof.)

5. Identifiez le type de votre gaine murale et suivez les instructions pour ce type dans les pages suivantes.

## IMPORTANT - AVANT DE COMMENCER

- La performance de cet appareil résulte du fait qu'il est doté de deux entrées d'air à l'arrière.
- Il est très important de respecter ces instructions afin que l'appareil fonctionne à son efficacité maximale.
- S'il s'agit d'une gaine existante dotée d'une grille arrière, il peut être nécessaire de remplacer cette dernière par l'une incluse avec l'unité dans la trousse d'accessoires. Si la nouvelle grille arrière est trop petite pour l'ouverture arrière de la gaine, utilisez la grille en plastique noire. Assurez-vous de la fixer bien en place à l'aide des vis, des rondelles et des passe-fils fournis.

## POUR UNE MEILLEURE EFFICACITÉ, UTILISEZ LE PANNEAU À ÉVÉNEMENTS ARRIÈRE

Installation d'une nouvelle grille fournie avec l'appareil.

1. Retirez la grille existante. (Exception : GE 26 po.)
2. Placez la grille, incluse avec le nouveau climatiseur, vers l'arrière de la gaine.
3. Faites des marques à travers les positions des trous.
4. Percez à travers les rebords de gaine à l'aide d'un foret 1/8 po.
5. Fixez la nouvelle grille avec des vis autotaraudeuses et des rondelles.
6. Il est TRÈS IMPORTANT que la grille soit placée exactement tel qu'illustré ci-dessous.
7. On peut laisser la plupart des grilles décoratives extérieures en place pourvu que l'on installe la grille appropriée pour diriger l'air à l'intérieur.

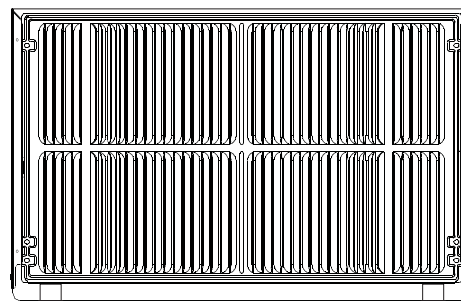

## Emerson (15 po prof.)

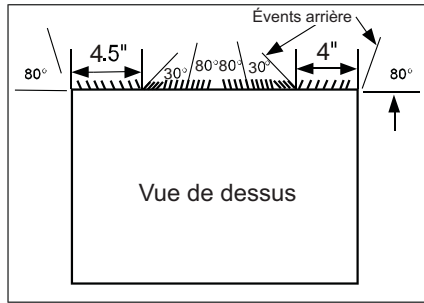

1. Retirez la grille arrière existante comme illustré à la page 9 de ce manuel et remplacez-la par le panneau à événements arrière fourni.

**REMARQUE :** Vous devrez peut-être percer des trous dans le rebord de la gaine existante pour l'adaptation à la nouvelle grille arrière.

2. Fixez un (1) joint d'étanchéité de 1 x 3/8 x 25 po de long au centre dans le haut de la gaine. Retirez la doublure de papier et pressez en position.
3. Fixez deux (2) joints d'étanchéité de 1 x 3/8 x 14 po de long sur les côtés gauche et droit de la gaine.
4. Coupez deux (2) joints d'étanchéité de 1 x 3/8 x 25 po en longueurs de 14 po et fixez-les sur les sections verticales de la grille arrière.
5. Fixez deux (2) blocs de centrage/support de 4 1/2 x 3 1/2 x 1 1/2 po, un sur chaque côté de la paroi latérale. Placez-les au centre de la paroi latérale avec l'extrémité biseautée orientée vers l'ouverture.
6. Glissez l'appareil dans la gaine.
7. Avant de glisser complètement jusqu'à l'arrière, retirez la deuxième vis à partir de l'avant du côté gauche de l'appareil.
8. Retirez la rondelle en plastique de la vis.
9. Vissez et fixez l'autre extrémité du fil de terre sur l'appareil. Assurez-vous que la rondelle dentée repose contre la carrosserie.
10. Glissez l'appareil complètement à l'arrière pour assurer une bonne étanchéité, en vérifiant que le fil de terre ne s'emmêle pas.
11. Si vous avez de la difficulté à monter la grille sur la gaine, suivez les instructions sur le montage direct à la page 16.
12. Étanchéisez et encadrez l'appareil tel que décrit à la page 17.

## Fedders (19-3/4 po prof.)

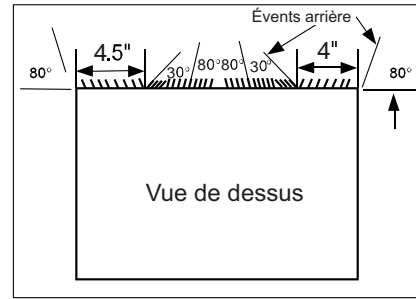

1. Retirez la grille arrière existante comme illustré à la page 9 de ce manuel et remplacez-la par le panneau à événements arrière fourni.

**REMARQUE :** Vous devrez peut-être percer des trous dans le rebord de la gaine existante pour l'adaptation à la nouvelle grille arrière.

2. Fixez deux (2) blocs de centrage/support de 4 1/2 x 3 1/2 x 1 1/2 po, un sur chaque côté de la paroi latérale. Placez-les au centre de la paroi latérale avec l'extrémité biseautée orientée vers l'ouverture.
3. Coupez deux (2) blocs espaceurs biseautés de 17 po, illustrés ci-dessous, en deux parties.

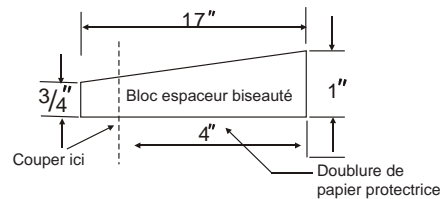

4. La section de 4 po est placée devant la nervure sur la base avec l'extrémité biseautée orientée vers l'arrière de la gaine. La partie restante sera placée derrière la nervure aussi inclinée vers l'arrière de la gaine. Cela procure une inclinaison arrière à l'appareil.
5. Fixez un (1) joint d'étanchéité de 1 x 3/8 x 25 po de long au centre dans le haut de la gaine. Retirez la doublure de papier et pressez en position.
6. Fixez deux (2) joints d'étanchéité de 1 x 3/8 x 14 po de long sur les côtés gauche et droit de la gaine.
7. Coupez deux (2) joints d'étanchéité de 1 x 3/8 x 25 po de long et fixez-les sur les sections verticales de la grille arrière.
8. Glissez l'appareil dans la gaine.
9. Avant de glisser complètement jusqu'à l'arrière, retirez la deuxième vis à partir de l'avant du côté gauche de l'appareil.
10. Retirez la rondelle en plastique de la vis.
11. Vissez et fixez l'autre extrémité du fil de terre sur l'appareil. Assurez-vous que la rondelle dentée repose contre la carrosserie.
12. Glissez l'appareil complètement à l'arrière pour assurer une bonne étanchéité, en vérifiant que le fil de terre ne s'emmêle pas.
13. Si vous avez de la difficulté à monter la grille sur la gaine, suivez les instructions sur le montage direct à la page 16.
14. Étanchéisez et encadrez l'appareil tel que décrit à la page 17.

# Instructions d'installation

## Fedders ou Friedrich (16-3/4 po prof.)

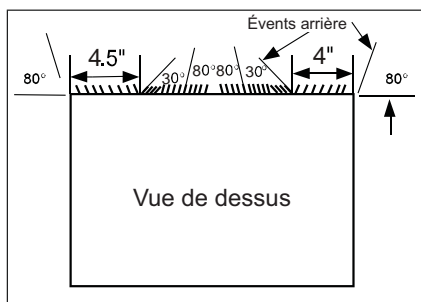

1. Retirez la grille arrière existante comme illustré à la page 9 de ce manuel et remplacez-la par le panneau à événements arrière fourni.

**REMARQUE :** Vous devrez peut-être percer des trous dans le rebord de la gaine existante pour l'adaptation à la nouvelle grille arrière.

2. Fixez deux (2) blocs de centrage/support de 4 1/2 x 3 1/2 x 1 1/2 po, un sur chaque côté de la paroi latérale. Placez-les au centre de la paroi latérale avec l'extrémité biseautée orientée vers l'ouverture.
3. Coupez deux (2) blocs espaceurs biseautés de 17 po, illustrés ci-dessous, en trois parties.

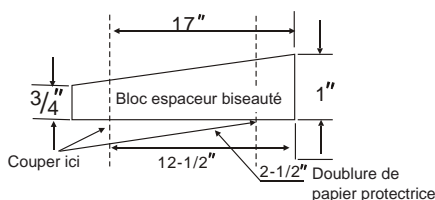

4. La section de 2 1/2 po est placée devant la nervure sur la base avec l'extrémité biseautée orientée vers l'arrière de la gaine. Coupez la partie restante à 12 1/2 po et placez-la derrière la nervure aussi inclinée vers l'arrière de la gaine. Cela procure une inclinaison arrière à l'appareil.
5. Fixez un (1) joint d'étanchéité de 1 x 3/8 x 25 po de long au centre dans le haut de la gaine. Retirez la doublure de papier et pressez en position.
6. Fixez deux (2) joints d'étanchéité de 1 x 3/8 x 14 po de sur les côtés gauche et droit de la gaine.
7. Coupez deux (2) joints d'étanchéité de 1 x 3/8 x 25 po en longueurs de 14 po et fixez-les sur les sections verticales de la grille arrière.
8. Glissez l'appareil dans la gaine.
9. Avant de glisser complètement jusqu'à l'arrière, retirez la deuxième vis à partir de l'avant du côté gauche de l'appareil.
10. Retirez la rondelle en plastique de la vis.
11. Vissez et fixez l'autre extrémité du fil de terre sur l'appareil. Assurez-vous que la rondelle dentée repose contre la carrosserie.
12. Glissez l'appareil complètement à l'arrière pour assurer une bonne étanchéité, en vérifiant que le fil de terre ne s'emmêle pas.
13. Si vous avez de la difficulté à monter la grille sur la gaine, suivez les instructions sur le montage direct à la page 16.
14. Étanchéisez et encadrez l'appareil tel que décrit à la page 17.

## GE/Hotpoint (16-7/8 po prof.)

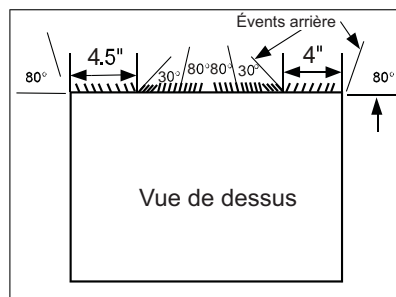

1. Conservez la grille arrière existante.
2. À l'aide d'une pince à bec effilé, changez les événements directionnels de la grille extérieure selon l'illustration ci-dessus.
3. Coupez deux (2) blocs espaceurs biseautés de 17 po en deux parties tel qu'illustré ci-dessous.

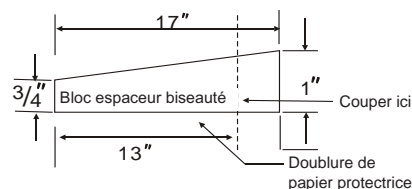

4. Installez la section de 13 po avec l'extrémité biseautée à 1/2 po de l'arrière de la gaine. Cela procure une inclinaison arrière à l'appareil.
5. Fixez un (1) joint d'étanchéité de 1 x 3/8 x 25 po de long au centre dans le haut de la gaine. Retirez la doublure de papier et pressez en position.
6. Fixez deux (2) joints d'étanchéité de 1 x 3/8 x 14 po de sur les côtés gauche et droit de la gaine.
7. Coupez deux (2) joints d'étanchéité de 1 x 3/8 x 25 po en longueurs de 14 po et fixez-les sur les sections verticales de la grille arrière.
8. Centrez l'appareil et glissez l'appareil dans la gaine avec soin.
9. Avant de glisser complètement jusqu'à l'arrière, retirez la deuxième vis à partir de l'avant du côté gauche de l'appareil.
10. Retirez la rondelle en plastique de la vis.
11. Vissez et fixez l'autre extrémité du fil de terre sur l'appareil. Assurez-vous que la rondelle dentée repose contre la carrosserie.
12. Glissez l'appareil complètement à l'arrière pour assurer une bonne étanchéité, en vérifiant que le fil de terre ne s'emmêle pas.
13. Si vous avez de la difficulté à monter la grille sur la gaine, suivez les instructions sur le montage direct à la page 16.
14. Étanchéisez et encadrez l'appareil tel que décrit à la page 17.

## Sears ou Carrier Série 51S (18-5/8 po prof.)

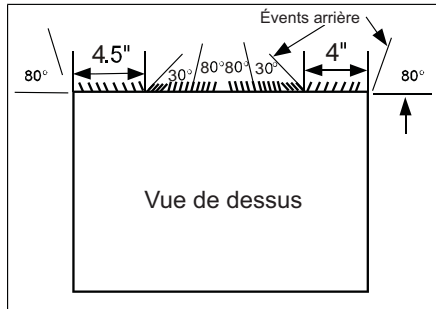

1. Retirez la grille arrière existante comme illustré à la page 9 de ce manuel et remplacez-la par le panneau à événements arrière fourni.

**REMARQUE :** Vous devrez peut-être percer des trous dans le rebord de la gaine existante pour l'adaptation à la nouvelle grille arrière.

2. Installez deux (2) blocs espaceurs biseautés sur le plancher de la gaine. Cela procure une inclinaison arrière à l'appareil.
3. Installez-les avec l'extrémité biseautée à 1/2 po de l'arrière de la gaine. Cela procure une inclinaison arrière à l'appareil.
4. Fixez un (1) joint d'étanchéité de 1 x 3/8 x 25 po de long au centre dans le haut de la gaine. Retirez la doublure de papier et pressez en position.
5. Fixez deux (2) joints d'étanchéité de 1 x 3/8 x 14 po de sur les côtés gauche et droit de la gaine.
6. Coupez deux (2) joints d'étanchéité de 1 x 3/8 x 25 po en longueurs de 14 po et fixez-les sur les sections verticales de la grille arrière.
7. Centrez l'appareil et glissez l'appareil dans la gaine avec soin.
8. Avant de glisser complètement jusqu'à l'arrière, retirez la deuxième vis à partir de l'avant du côté gauche de l'appareil.
9. Retirez la rondelle en plastique de la vis.
10. Vissez et fixez l'autre extrémité du fil de terre sur l'appareil. Assurez-vous que la rondelle dentée repose contre la carrosserie.
11. Glissez l'appareil complètement à l'arrière pour assurer une bonne étanchéité, en vérifiant que le fil de terre ne s'em mêle pas.
12. Si vous avez de la difficulté à monter la grille sur la gaine, suivez les instructions sur le montage direct à la page 16.
13. Étanchéisez et encadrez l'appareil tel que décrit à la page 17.

## Whirlpool (17-1/8 po prof.)

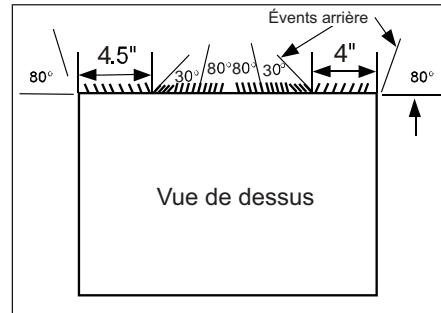

1. Retirez la grille arrière existante comme illustré à la page 9 de ce manuel et remplacez-la par le panneau à événements arrière fourni.

**REMARQUE :** Vous devrez peut-être percer des trous dans le rebord de la gaine existante pour l'adaptation à la nouvelle grille arrière.

2. Coupez deux (2) blocs espaceurs biseautés de 17 po en deux parties tel qu'illustré ci-dessous.

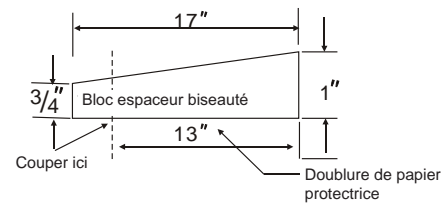

3. Installez la section de 13 po sur le plancher de la gaine. Cela procure une inclinaison arrière à l'appareil.
4. Fixez un (1) joint d'étanchéité de 1 x 3/8 x 25 po de long au centre dans le haut de la gaine. Retirez la doublure de papier et pressez en position.
5. Fixez deux (2) joints d'étanchéité de 1 x 3/8 x 14 po de sur les côtés gauche et droit de la gaine.
6. Coupez deux (2) joints d'étanchéité de 1 x 3/8 x 25 po en longueurs de 14 po et fixez-les sur les sections verticales de la grille arrière.
7. Centrez l'appareil et glissez l'appareil dans la gaine avec soin.
8. Avant de glisser complètement jusqu'à l'arrière, retirez la deuxième vis à partir de l'avant du côté gauche de l'appareil.
9. Retirez la rondelle en plastique de la vis.
10. Vissez et fixez l'autre extrémité du fil de terre sur l'appareil. Assurez-vous que la rondelle dentée repose contre la carrosserie.
11. Glissez l'appareil complètement à l'arrière pour assurer une bonne étanchéité, en vérifiant que le fil de terre ne s'em mêle pas.
12. Si vous avez de la difficulté à monter la grille sur la gaine, suivez les instructions sur le montage direct à la page 16.
13. Étanchéisez et encadrez l'appareil tel que décrit à la page 17.

# Instructions d'installation

## Whirlpool (23 po prof.)

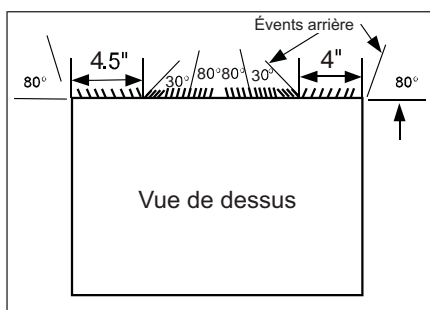

1. Retirez la grille arrière existante comme illustré à la page 9 de ce manuel et remplacez-la par le panneau à événements arrière fourni.

**REMARQUE :** Vous devrez peut-être percer des trous dans le rebord de la gaine existante pour l'adaptation à la nouvelle grille arrière.

**En raison de la profondeur augmentée de l'appareil, tentez d'abord une pose à sec à l'aide de la méthode décrite ci-dessous :**

2. Placez deux (2) joints d'étanchéité de 1 x 1 1/2 x 14 po contre chaque côté.
3. Glissez avec soin l'appareil et vérifiez si la distance qui dépasse de la gaine sera suffisante une fois le cadre de finition fixé.
4. Si la position est correcte, retirez l'appareil et allez à l'étape suivante. Si ce n'est pas le cas, allez à l'étape 9.
5. Fixez un (1) joint d'étanchéité de 1 x 1 1/2 x 25 po de long au centre dans le haut de la gaine. Retirez la doublure de papier et pressez en position.
6. Fixez deux (2) joints d'étanchéité de 1 x 1 1/2 x 14 po de long sur les côtés gauche et droit de la gaine.
7. Coupez deux (2) joints d'étanchéité de 1 x 3/8 x 25 po en longueurs de 14 po et fixez-les sur les sections verticales de la grille.
8. Installez les blocs espaceurs biseautés sur le plancher de la gaine. Maintenant allez à l'étape 15.

**Utilisez les prochaines étapes si l'appareil nécessite une extension supplémentaire dans la pièce :**

9. Fixez le joint d'étanchéité de 1 x 3/4 x 14 po de long sur la partie verticale solide de la grille arrière.
10. Fixez quatre (4) blocs de mousse de 4 1/2 x 3 1/2 x 1 1/2 po avec la fente chevauchant le joint au-dessus.
11. Installez le diviseur dans les fentes des blocs de mousse. Vous devrez peut-être couper la longueur à la bonne dimension.
12. Répétez les étapes 9 à 11 pour l'autre partie verticale de la grille.
13. Fixez deux (2) joints d'étanchéité de 1 x 1 1/2 x 14 po le long des côtés de la gaine à nouveau en vous assurant que les joints sont à égalité.
14. Coupez le joint d'étanchéité de 1 x 1 1/2 x 25 po pour l'adapter au haut de la gaine. Les pièces doivent arriver à égalité avec le bord du diviseur.

## Whirlpool (23 po prof.) suite

15. Centrez l'appareil et glissez l'appareil dans la gaine avec soin.
16. Avant de glisser complètement jusqu'à l'arrière, retirez la première vis à partir de l'avant du côté gauche de l'appareil.
17. Retirez la rondelle en plastique de la vis.
18. Vissez et fixez l'autre extrémité du fil de terre sur l'appareil. Assurez-vous que la rondelle dentée repose contre la carrosserie.
19. Glissez l'appareil complètement à l'arrière pour assurer une bonne étanchéité, en vérifiant que le fil de terre ne s'emmêle pas.
20. Si vous avez de la difficulté à monter la grille sur la gaine, suivez les instructions sur le montage direct à la page 16.
21. Étanchéisez et encadrez l'appareil tel que décrit à la page 17.

# Instructions d'installation

## White-Westinghouse/Frigidaire/Carrier Série 52F (16 po + 17-1/2 po prof.)

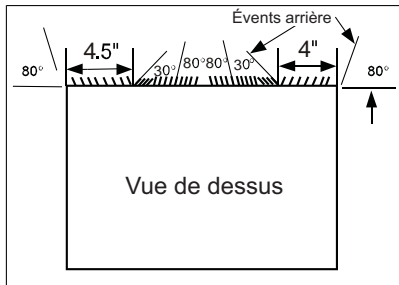

1. Retirez la grille arrière existante comme illustré à la page 9 de ce manuel et remplacez-la par le panneau à événements arrière fourni.

**REMARQUE :** Vous devrez peut-être percer des trous dans le rebord de la gaine existante pour l'adaptation à la nouvelle grille arrière.

2. Fixez un (1) joint d'étanchéité de 1 x 3/8 x 25 po de long au centre dans le haut de la gaine. Retirez la doublure de papier et pressez en position.
3. Fixez deux (2) joints d'étanchéité de 1 x 3/8 x 14 po de long sur les côtés gauche et droit de la gaine.
4. Fixez deux (2) joints d'étanchéité de 1 x 3/4 x 14 po de long verticalement à 4,5 po du côté gauche de la gaine et 4 po du côté droit de la gaine.
5. Centrez l'appareil et glissez l'appareil dans la gaine avec soin.
6. Avant de glisser complètement jusqu'à l'arrière, retirez la deuxième vis à partir de l'avant du côté gauche de l'appareil.
7. Retirez la rondelle en plastique de la vis.
8. Vissez et fixez l'autre extrémité du fil de terre sur l'appareil. Assurez-vous que la rondelle dentée repose contre la carrosserie.
9. Glissez l'appareil complètement à l'arrière pour assurer une bonne étanchéité, en vérifiant que le fil de terre ne s'emmêle pas.
10. Si vous avez de la difficulté à monter la grille sur la gaine, suivez les instructions sur le montage direct à la page 16.
11. Étancheïsez et encadrez l'appareil tel que décrit à la page 17.

## White-Westinghouse ou Frigidaire (22 po prof.)

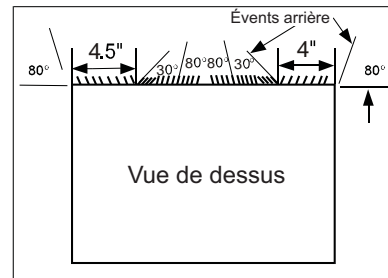

1. Retirez la grille arrière existante comme illustré à la page 9 de ce manuel et remplacez-la par le panneau à événements arrière fourni.

**REMARQUE :** Vous devrez peut-être percer des trous dans le rebord de la gaine existante pour l'adaptation à la nouvelle grille arrière.

**En raison de la profondeur augmentée de l'appareil, tentez d'abord une pose à sec à l'aide de la méthode décrite ci-dessous :**

2. Placez deux (2) joints d'étanchéité de 1 x 1 1/2 x 14 po contre chaque côté.
3. Glissez avec soin l'appareil et vérifiez si la distance qui dépasse de la gaine sera suffisante une fois le cadre de garniture fixé.
4. Si la position est correcte, retirez l'appareil et allez à l'étape suivante. Si ce n'est pas le cas, allez à l'étape 8.
5. Fixez un (1) joint d'étanchéité de 1 x 1 1/2 x 15 po de long sur les côtés gauche et droit de la gaine.
6. Coupez un (1) joint d'étanchéité de 1 x 1 1/2 x 25 po en longueurs de 14 po et fixez-les verticalement sur la grille arrière à 4,5 po du côté gauche de la gaine et 4 po du côté droit de la gaine.
7. Fixez un (1) joint d'étanchéité de 1 x 1 1/2 x 25 po de long au centre dans le haut de la gaine. Retirez la doublure de papier et pressez en position. Passez à l'étape 14.

**Utilisez les prochaines étapes si l'appareil nécessite une extension supplémentaire dans la pièce.**

8. Fixez le joint d'étanchéité de 1 x 3/4 x 14 po de long sur la partie verticale solide de la grille arrière.
9. Fixez quatre (4) blocs de mousse de 4 1/2 x 3 1/2 x 1 1/2 po avec la fente chevauchant le joint au-dessus.
10. Installez le diviseur dans les fentes des blocs de mousse. Vous devrez peut-être couper la longueur à la bonne dimension.
11. Répétez les étapes 8 à 10 pour l'autre partie verticale de la grille.
12. Fixez deux (2) joints d'étanchéité de 1 x 1 1/2 x 14 po le long des côtés de la gaine à nouveau en vous assurant que les joints sont à égalité.
13. Coupez le joint d'étanchéité de 1 x 1 1/2 x 25 po pour l'adapter au haut de la gaine. Les pièces doivent arriver à égalité avec le bord du diviseur.
14. Centrez l'appareil et glissez l'appareil dans la gaine avec soin.
15. Avant de glisser complètement jusqu'à l'arrière, retirez la première vis à partir de l'avant du côté gauche de l'appareil.
16. Retirez la rondelle en plastique de la vis.

## Instructions d'installation

---

### **White-Westinghouse ou Frigidaire (22 po prof.) suite**

17. Vissez et fixez l'autre extrémité du fil de terre sur l'appareil. Assurez-vous que la rondelle dentée repose contre la carrosserie.
18. Glissez l'appareil complètement à l'arrière pour assurer une bonne étanchéité, en vérifiant que le fil de terre ne s'emmêle pas.
19. Si vous avez de la difficulté à monter la grille sur la gaine, suivez les instructions sur le montage direct à la page 16.
20. Étanchéisez et encadrez l'appareil tel que décrit à la page 17.



# Instructions d'installation

## Montage direct de l'appareil :

Les précédentes directives sont la façon préférée de monter une nouvelle grille arrière. Le rendement de l'appareil est légèrement meilleur et la possibilité de courants d'air est réduite. En dernier recours, on peut envisager le montage direct de la grille sur l'appareil.

**REMARQUE :** La grille doit être installée avant d'insérer l'appareil dans la gaine.

1. Fixez les 2 segments de joint (1 x 3/8 x 14 po) tel qu'illustré.
2. Placez la grille par-dessus l'arrière de l'appareil en vous assurant que :
  - a. Le double jeu de trous de vis est dans le bas.
  - b. Les ailettes de la grille sont orientées à l'écart de l'appareil.
3. Alignez le haut de la grille avec le haut de l'appareil. Le surplomb de chaque côté devrait être égal.
4. Si des trous prépercés ne se trouvent pas sur l'appareil (certains modèles), percez avec soin quatre (4) trous de 1/8 po à travers la grille et dans le rebord latéral de l'appareil, environ 1 1/2 po à 2 po du haut et du bas tel qu'illustré.
5. Installez 4 vis autotaraudeuses no 8 pour apposer la grille sur l'appareil.
6. Insérez l'appareil dans la gaine.



Fig. 1

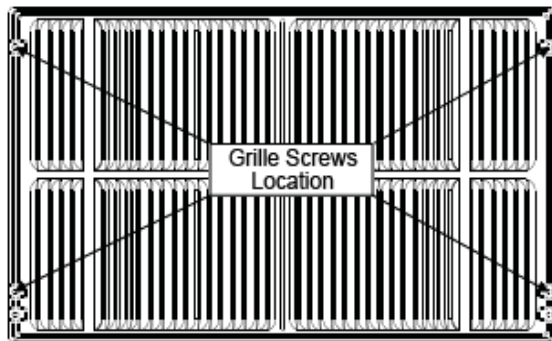

Fig. 2

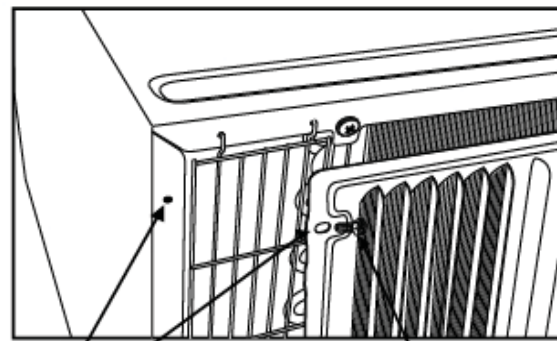

Fig. 3

Trou de  
1/8 po  
dans grille  
et rebord

Vis no. 8

# Instructions d'installation

## Instructions d'installation de la trousse de finition

- Installez le joint de bourrage de 1 x 1 1/2 x 84 po de long entre la gaine murale et l'appareil. Un tournevis à lame plate ou un couteau à mastic est recommandé.
- Assemblez le cadre de finition en insérant les pièces supérieure et inférieure dans les pièces latérales et encliquez-les en place.
- Tirez le cordon à travers le cadre de finition et glissez la finition par-dessus l'appareil jusqu'à ce qu'elle soit à égalité avec le mur ou la gaine murale.

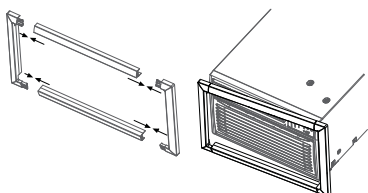

## Installation des ferrures de sécurité (Il est important d'installer ces ferrures afin d'empêcher châssis d'être poussé dans la pièce depuis l'extérieur.)

- Mesurez la largeur de la gaine murale installée et choisissez la ferrure de sécurité (24 ou 26 po) conçue pour cette gaine.
- Les ferrures doivent être installées de façon que les rebords s'accrochent derrière les rebords intérieurs de la gaine murale. À l'aide des vis fournies, fixez les ferrures sur les côtés du châssis.

Pour les gaines de 24 po, tirez l'appareil légèrement, accrochez le rebord court de la ferrure 24 po derrière le bord intérieur de la gaine et fixez la ferrure sur l'appareil à l'aide des deux vis fournies. Répétez pour le côté opposé. Poussez l'appareil jusqu'au bout dans le caisson.

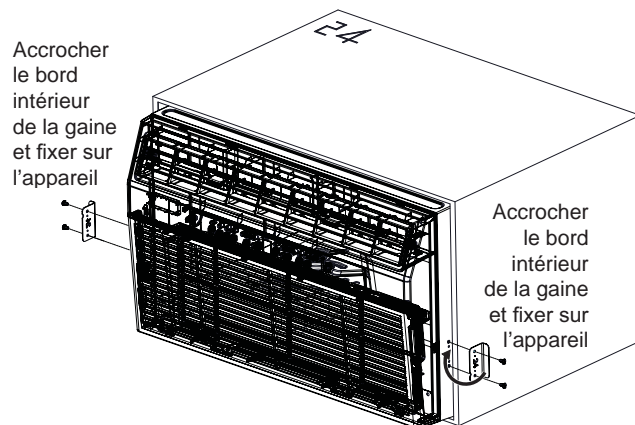

Pour les gaines de 26 po, accrochez le rebord court de la ferrure 26 po derrière le bord intérieur de la gaine et fixez la ferrure sur l'appareil à l'aide des deux vis fournies. Répétez pour le côté opposé

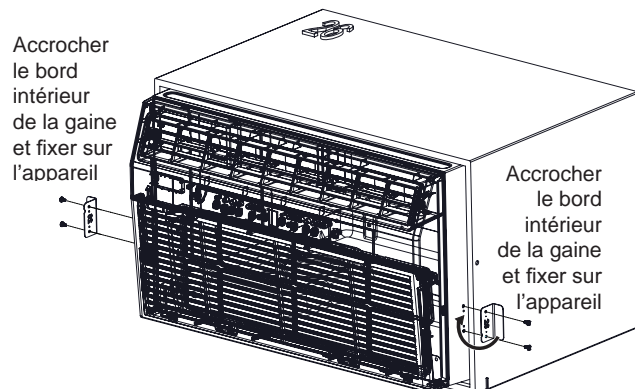

# Conseils de dépannage... Avant d'appeler un réparateur

Problème	Solution
Le climatiseur ne démarre pas	La fiche du cordon est débranchée. Poussez la fiche fermement dans la prise murale.
	Un fusible de la maison est grillé ou le disjoncteur est déclenché. Remplacez le fusible par un fusible temporisé ou réenclenchez le disjoncteur.
	Le dispositif de courant de la fiche est déclenché. Pressez le bouton RESET (réinitialisation).
	L'appareil est éteint (OFF). Allumez l'appareil (ON).
L'air fourni par l'appareil n'est pas suffisamment froid	La température ambiante est sous 62°F (17°C). Il se peut que la climatisation s'active seulement si la température ambiante passe au-dessus de 62°F (17°C).
	Le capteur de température derrière le filtre à air touche peut-être le serpentin froid. Éloignez-le du serpentin froid.
	Le climatiseur est réglé à une température plus basse.
	Le compresseur s'est arrêté en changeant de mode. Attendez 3 minutes après le passage au mode COOL (climatisation).
La climatisation fonctionne bien, mais la pièce est trop chaude. Du givre se forme sur le serpentin de climatisation derrière le panneau frontal décoratif.	La température extérieure est sous 64°F (18°C). Pour dégivrer le serpentin, passez au mode FAN ONLY (ventilateur seulement).
	Le filtre à air est peut-être sale. Nettoyez le filtre. Consultez la section Entretien et nettoyage. Pour dégivrer, passez au mode FAN ONLY.
	Le réglage du thermostat est plus froid pour la climatisation de nuit. Pour dégivrer le serpentin, passez au mode FAN ONLY. Ensuite, réglez la température à la valeur la plus élevée.
	Filtre à air sale, ou la circulation d'air est restreinte. Nettoyez le filtre à air. Consultez la section Entretien et nettoyage.
	Le réglage de température est trop élevé. Réglez la température à une valeur plus basse.
	Les événements dirigent l'air incorrectement. Dirigez les événements de façon à améliorer la distribution d'air.
	Le devant de l'appareil est bloqué par des objets qui limitent la distribution d'air (rideaux, stores, meubles, etc.). Libérez le devant de l'appareil.
	Il se peut que des portes, fenêtres, registres, etc. soient ouverts. Fermez les portes, fenêtres, registres.
On a allumé l'appareil récemment dans une pièce très chaude. Allouez plus de temps pour dissiper la chaleur « emmagasinée » dans les murs, le plafond, le plancher et les murs.	
Le climatiseur s'allume et s'éteint rapidement	Le filtre à air est sale, la circulation d'air est restreinte. Nettoyez le filtre à air.
	Outside temperature extremely hot. Set FAN speed to a higher setting to cool outdoor cooling coil.
Un bruit en cours de climatisation	Le son du mouvement de l'air. Ce phénomène est normal. S'il est trop fort, réglez le ventilateur à une vitesse moins élevée. Installation incorrecte. Consultez les instructions d'installation ou l'installateur.
De l'eau dégoutte à l'INTÉRIEUR en cours de climatisation.	Installation incorrecte. Inclinez le climatiseur légèrement vers l'extérieur pour permettre l'évacuation de l'eau. Consultez les instructions d'installation et l'installateur.
De l'eau dégoutte à l'EXTÉRIEUR en cours de climatisation	Le climatiseur évacue une grande quantité d'humidité d'une pièce humide. Cela est normal pendant les jours à taux d'humidité élevée.
La pièce est trop froide	Le réglage de température est trop bas. Augmentez le réglage de température.
Le code d'erreur « AS » s'affiche	Il signale une erreur de détection de la température ambiante. Débranchez l'appareil puis rebranchez-le. Si l'erreur persiste, faites un appel de service. REMARQUE : En mode Fan Only (ventilateur seulement), l'afficheur indiquera « LO » ou « HI ».
Le code d'erreur « HS » s'affiche	Il signale une erreur de détection de chauffage électrique. Débranchez l'appareil puis rebranchez-le. Si l'erreur persiste, faites un appel de service.
Le code d'erreur « . » s'affiche.	Il indique une erreur de détection de la température de l'évaporateur. Débranchez l'appareil puis rebranchez-le. Si l'erreur persiste, faites un appel de service.

# Notes

---

# Notes

---

# Notes

---

# Garantie limitée du conditionneur d'air

Toute réparation sous garantie doit être réalisée par nos Centres de service en usine ou un technicien Customer Care® autorisé. Pour prévoir une réparation, consultez notre site [electromenagersge.car/soutien/demande-de-service](http://electromenagersge.car/soutien/demande-de-service) ou appelez le 800.561.3344. Veuillez avoir votre numéro de série et votre numéro de modèle à portée de main lorsque vous appelez pour obtenir un service.

<b>Pendant la période de garantie de :</b>	<b>GE Appliances remplacera :</b>
<b>Deux ans</b> A compter de la date d'achat initial	<b>Toute pièce</b> du climatiseur qui se révèle défectueuse en raison d'un vice de matières ou de fabrication. Au cours de cette <b>garantie limitée de deux ans</b> , GE Appliances couvrira <b>gratuitement les frais</b> de main-d'œuvre et les frais de service associés pour remplacer la pièce défectueuse.

## Ce qui n'est pas couvert par GE Appliances :

- Toute visite à votre domicile pour vous expliquer le fonctionnement de l'appareil.
- Une installation, une livraison ou un entretien inadéquats. Pour tout problème d'installation, ou si le climatiseur n'assure pas une climatisation adéquate, communiquez avec votre détaillant ou votre installateur. Vous avez la responsabilité de fournir les installations appropriées pour les raccordements électriques.
- Une défectuosité attribuable à une modification du produit, une utilisation déraisonnable ou un entretien inadéquat ou négligent.
- Dans les établissements commerciaux, la main-d'œuvre nécessaire pour amener l'appareil à un endroit où il pourra être accessible aux fins de réparation par un technicien.
- Le remplacement des fusibles ou le réenclenchement des disjoncteurs.
- Une défectuosité attribuable à la corrosion sur les modèles qui ne sont pas protégés contre la corrosion.
- Les dommages au produit attribuables à une alimentation électrique inadéquate, un accident, un incendie, une inondation ou un cas de force majeure.
- Tout dommage direct ou indirect à la propriété causé par une éventuelle défectuosité de ce climatiseur.
- Les dommages survenus après la livraison.

**EXCLUSION DE GARANTIES IMPLICITES - Votre seul et unique recours consiste dans la réparation du produit selon les dispositions de cette Garantie limitée. Toutes les garanties implicites, incluant les garanties de qualité marchande et de convenance, sont limitées à deux ans ou à la période la plus courte autorisée par la loi.**

Agrafez votre facture ici. Pour bénéficier du service de réparation sous garantie, une preuve de la date d'achat initial est nécessaire.

Cette garantie limitée est offerte à l'acheteur initial et à tout propriétaire subséquent d'un produit acheté en vue d'une utilisation aux États-Unis et au Canada. Si le produit est installé dans une région non desservie par un réparateur autorisé GE Appliances, vous pourriez être tenu d'assumer des frais de déplacement ou d'apporter le produit à un centre de réparation autorisé GE Appliances. En Alaska, la garantie limitée ne couvre pas les frais d'expédition et les appels de service à votre domicile.

Dans certains États ou provinces, il est interdit d'exclure ou de limiter les dommages directs ou indirects. La présente garantie limitée vous confère des droits juridiques spécifiques. Vous pouvez bénéficier d'autres droits qui varient d'une province ou d'un État à l'autre. Pour connaître les droits dont vous bénéficiez dans votre région, communiquez avec des relations avec les consommateurs de votre région ou encore le Procureur général de votre État.

**Garant : GE Appliances, a Haier company**  
**Louisville, KY 40225**

## Soutien au consommateur

---

### Site Web de GE Appliances

Vous avez une question ou vous avez besoin d'aide pour votre appareil électroménager? Visitez le site Web de GE Appliances 24 heures par jour, tous les jours de l'année! Vous pouvez aussi y trouver d'autres formidables produits GE Appliances et tirer avantage de tous nos services d'assistance en ligne. Aux États-Unis : **GEAppliances.com**  
Au Canada : **GEAppliances.ca**

---

### Enregistrez votre électroménager

Enregistrez votre nouvel appareil en ligne au moment qui vous convient le mieux! L'enregistrement de votre produit dans les délais prescrits permet une meilleure communication et un service rapide, selon les modalités de votre garantie, si besoin est. Vous pouvez également envoyer par courrier la carte d'enregistrement pré-imprimée qui se trouve dans l'emballage de votre appareil.

Aux États-Unis : **GEAppliances.com/register**

Au Canada : **Prodsupport.mabe.ca/crm/Products/ProductRegistration.aspx**

---

### Service de réparation

Un service de réparation expert GE Appliances se trouve à quelques pas de chez vous. Rendez-vous sur notre site et programmez, à votre convenance, une visite de réparation à n'importe quel jour de l'année.

Aux États-Unis : **GEAppliances.com/ge/service-and-support/service.htm** ou composez le 800.432.2737 durant les heures normales de bureau.

Au Canada : **GEAppliances.ca/en/support/service-request** ou composez le 800.561.3344

---

### Prolongation de garantie

Procurez-vous une prolongation de garantie GE Appliances et informez-vous des rabais spéciaux en vigueur pendant la durée de votre garantie. Vous pouvez vous la procurer en ligne en tout temps. Les services GE Appliances seront toujours disponibles après l'expiration de la garantie. Aux États-Unis :

**GEAppliances.com/ge/service-and-support/shop-for-extended-service-plans.htm** ou composez le 800.626.2224 durant les heures normales de bureau.

Au Canada : **GEAppliances.ca/en/support/purchase-extended-warranty** ou composez le 800.290.9029

---

### Pièces et accessoires

Les personnes ayant les compétences requises pour réparer elles-mêmes leurs appareils peuvent recevoir directement à la maison des pièces ou accessoires (les cartes VISA, MasterCard et Discover sont acceptées). Commandez en ligne 24 heures par jour.

Aux États-Unis : **GEApplianceparts.com** ou par téléphone au 877.959.8688 durant les heures normales de bureau.

**Les instructions contenues dans le présent manuel comportent des procédures que tout utilisateur peut effectuer. Les autres types de réparation doivent généralement être confiés à un technicien qualifié. Utilisez de prudence : une réparation ou un entretien mal effectués peuvent rendre l'utilisation de l'appareil dangereuse.**

Les consommateurs au Canada doivent consulter les pages jaunes pour connaître le centre de service Mabe le plus proche, visiter notre site Web au **GEAppliances.ca/en/products/parts-filters-accessories** ou composer le 1.800.661.1616.

---

### Communiquez avec nous

Si vous n'êtes pas satisfait du service après-vente de GE Appliances, communiquez avec nous depuis notre site Web en fournissant tous les détails dont votre numéro de téléphone, ou écrivez à :

Aux États-Unis : General Manager, Customer Relations | GE Appliances, Appliance Park | Louisville, KY 40225  
**GEAppliances.com/ge/service-and-support/contact.htm**

Au Canada : Director, Consumer Relations, Mabe Canada Inc. | Suite 310, 1 Factory Lane | Moncton, N.B. E1C 9M3  
**GEAppliances.ca/en/contact-us**





# 24" a través de la pared ACCONDICIONADORES DE AIRE

**INFORMACIÓN DE SEGURIDAD ...3**

**USO DEL ACONDICIONADOR DE AIRE ..... 4**

**CUIDADO Y LIMPIEZA .....7**

**INSTRUCCIONES DE INSTALACIÓN ..... 8**

**SOLUCIÓN DE PROBLEMAS ..... 18**

**CONSUMER SUPPORT**

Garantía limitada ..... 19

Soporte al cliente..... 20

## MANUAL DEL PROPIETARIO Y INSTRUCCIONES DE INSTALACIÓN

Refrescar solamente  
 AKCQ08ACJ  
 AKCQ10ACJ  
 AKCQ10DCJ  
 AKCQ12ACJ  
 AKCQ12DCJ  
 AKCQ14DCJ

Refrescar/Calentar  
 AKEQ10DCJ  
 AKEQ12DCJ  
 AKEQ14DCJ

Escriba los números de modelo y de serie aquí:

Nº de Modelo \_\_\_\_\_

Nº de Serie \_\_\_\_\_

Estos números se encuentran en una etiqueta al costado del acondicionador de aire.

## **GRACIAS POR HACER QUE GE APPLIANCES SEA PARTE DE SU HOGAR.**

---

Ya sea que haya crecido usando GE Appliances, o que ésta es su primera vez, nos complace tenerlo en la familia.

Sentimos orgullo por el nivel de arte, innovación y diseño de cada uno de los electrodomésticos de GE Appliances, y creemos que usted también. Entre otras cosas, el registro de su electrodoméstico asegura que podamos entregarle información importante del producto y detalles de la garantía cuando los necesite.

Registre su electrodoméstico GE ahora a través de Internet. Sitios Web y números telefónicos útiles están disponibles en la sección de Soporte para el Consumidor de este Manual del Propietario.



**GE APPLIANCES**

# INFORMACIÓN IMPORTANTE DE SEGURIDAD

## LEA TODAS LAS INSTRUCCIONES ANTES DE USAR

### ⚠ **ADVERTENCIA** Para su seguridad, siga las instrucciones de este manual a fin de minimizar riesgos de incendio, descargas eléctricas o heridas personales.

- Use este electrodoméstico sólo para su propósito original, como se describe en el Manual del Propietario.
- Este acondicionador de aire se debe instalar de forma apropiada de acuerdo con las Instrucciones de Instalación antes de ser usado.
- Nunca desenchufe su acondicionador de aire empujando el cable de corriente. Siempre tome su enchufe de manera firme y empuje el mismo hacia afuera del receptáculo.
- Reemplace de inmediato todos los cables del servicio de electricidad pelados o con cualquier tipo de daño. Un cable del servicio de corriente que esté dañado deberá ser reemplazado por uno nuevo provisto por el fabricante, y no deberá ser reparado. No use un cable con cortaduras o abrasión sobre su extensión o en cualquiera de sus enchufes o extremos.
- Coloque la unidad en OFF (Apagado) y desenchufe el acondicionador de aire antes de usar el mismo.
- Por su seguridad...no almacene ni use materiales combustibles, gasolina u otros vapores o líquidos inflamables en la proximidad de éste o algún otro electrodoméstico.
- Si el receptáculo no coincide con el enchufe, el cambio del mismo deberá ser realizado por un electricista calificado.
- GEAppliances ne prend pas en charge la réparation des composants étanches du système (c'est-à-dire des pièces contenant du réfrigérant) dans le climatiseur.
- L'entretien ou la réparation de tous les autres composants ne peut être effectué QUE par un technicien qualifié.
- Cet appareil n'est pas destiné à être utilisé par des personnes (y compris des enfants) dont les capacités physiques, sensorielles ou mentales sont réduites ou dont l'expérience et les connaissances sont insuffisantes, à moins qu'elles ne soient sous surveillance ou qu'elles n'aient reçu des instructions quant à l'utilisation de l'appareil par une personne responsable de leur sécurité.
- Les enfants doivent être surveillés pour s'assurer qu'ils ne jouent pas avec l'appareil.
- Ne faites pas fonctionner votre climatiseur dans une salle d'eau telle qu'une salle de bain ou une salle de lavage.
- L'appareil doit être rangé de manière à éviter tout dommage mécanique

### ⚠ **ADVERTENCIA** USO DE PROLONGADORES

#### **RIESGO DE INCENDIO. Podría ocasionar lesiones graves o la muerte.**

- NO use un prolongador con este acondicionador.

- NO use protectores contra picos de corriente ni adaptadores para múltiples toma corrientes con este acondicionador.

### **CÓMO CONECTAR LA ELECTRICIDAD**

Nunca, bajo ninguna circunstancia, corte o elimine el tercer cable (tierra) del cable de corriente. Para su seguridad personal, este electrodoméstico debe estar adecuadamente conectado a tierra.

#### **NO use un enchufe adaptador con este electrodoméstico.**

El cable de corriente de este electrodoméstico contiene un enchufe de 3 cables (conexión a tierra) que se conecta a un toma corriente de pared estándar de 3 cables (conexión a tierra) para minimizar la posibilidad de riesgos de descargas eléctricas por parte del mismo.

El cable de corriente incluye un interruptor de corriente. Se brinda un botón de evaluación y reinicio en la caja del enchufe. El dispositivo deberá ser evaluado en forma periódica, presionando primero el botón **TEST** (Evaluar) y luego **RESET** (Reinicio) mientras se encuentre enchufado al toma corriente. Si el botón **TEST** (Evaluar) no se activa o el botón **RESET** (Reinicio) no permanece en su posición, deje de usar el acondicionador de aire y comuníquese con

un técnico calificado del servicio.

Contrate a un electricista calificado para que controle el toma corriente y el circuito eléctrico para asegurar que el enchufe esté correctamente conectado a tierra.

En caso de contar con un toma corriente de pared de 2 cables, es su responsabilidad y obligación reemplazarlo por un toma corriente de pared de 3 cables correctamente conectado a tierra.

El acondicionador de aire debería estar siempre conectado a un enchufe específico con un índice de voltaje equivalente al que figura en su etiqueta de características técnicas.

Esto garantiza el mejor funcionamiento y además previene la sobrecarga de los circuitos del hogar, lo cual podría ocasionar riesgos de incendio debido al recalentamiento de cables.

Para conocer los requisitos específicos de la conexión eléctrica, consulte las Instrucciones de Instalación, **Requisitos Eléctricos.**

## LEA Y GUARDE ESTAS INSTRUCCIONES

# INFORMACIÓN IMPORTANTE DE SEGURIDAD LEA TODAS LAS INSTRUCCIONES ANTES DE USAR

**⚠ WARNING**

Risque d'incendie ou d'explosion. Cet appareil contient un réfrigérant inflammable. Des mesures de sécurité supplémentaires doivent être observées.

- N'utilisez pas de moyens visant à accélérer le dégivrage ou le nettoyage autres que ceux recommandés par le fabricant.
- Le produit doit être entreposé dans une pièce exempte de sources d'allumage qui fonctionnent sans interruption (par exemple : flammes nues, appareil à gaz en fonctionnement ou chauffage électrique en fonctionnement).
- Abstenez-vous de percer ou de brûler la tubulure de réfrigérant. Sachez que les réfrigérants peuvent être inodores.
- Gardez les orifices de ventilation libres de toute obstruction.
- Lors de la manipulation, de l'installation et de l'utilisation de l'appareil, veillez à ne pas endommager la tubulure de réfrigérant.
- Ne percez pas de trou dans l'appareil.
- L'entretien, le nettoyage et les réparations doivent être effectués uniquement par des techniciens dûment formés pour manipuler des réfrigérants inflammables.
- GEAppliances ne prend pas en charge la réparation des composants étanches du système (c'est-à-dire des pièces contenant du réfrigérant) dans le climatiseur.
- Mettez le climatiseur au rebut conformément aux réglementations fédérale et locale. Les réfrigérants inflammables exigent des procédures de mise au rebut spéciales. Contactez les autorités locales pour la mise au rebut écologique de votre climatiseur.

Pour plus d'informations sur le recyclage des appareils, rendez-vous sur le site [GEAppliances.com/recycling](http://GEAppliances.com/recycling).

**Declaración de Cumplimiento de la FCC:**

Este dispositivo cumple con la Parte 15 de las Normativas de la FCC. Su funcionamiento está sujeto a las dos condiciones siguientes:

1. Este dispositivo no causa interferencias perjudiciales.
2. Este dispositivo tolera cualquier interferencia recibida, incluidas las interferencias que puedan provocar un funcionamiento no deseado.

# Uso del acondicionador de aire - Controles

La apariencia puede variar.

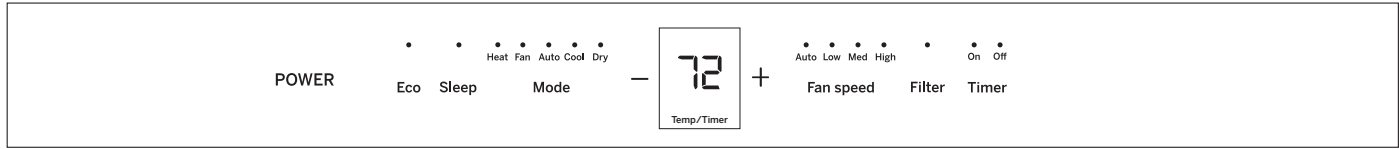

## Controles del Acondicionador de Aire

Las luces que están sobre las teclas táctiles del panel de control del acondicionador de aire indican las configuraciones seleccionadas.

### 1. POWER (Encendido)

Enciende y apaga el acondicionador de aire.

### 2. Display (Pantalla)

Exhibe la configuración de temperatura. Muestra las horas al configurar el temporizador.

### 3. Mode (Modo)

Se utiliza para configurar los modos COOL (Frío), HEAT (Calor) (en algunos modelos), DRY (Seco), AUTO (Automático) o FAN (Ventilador). Las luces indicadoras de los controles mostrarán el modo seleccionado.

### 4. Teclas de Incremento + / Reducción - de Temperatura

Se utiliza para configurar la temperatura en los modos Auto (Automático), Cool (Frío), Dry (Seco) o Heat (Calor) (en algunos modelos).

### 5. Fan Speed (Velocidades del ventilador)

Se utiliza para configurar la velocidad del ventilador en LOW (Alta), MEDIUM (Media) o HIGH (Alta). Las luces indicadoras mostrarán la velocidad seleccionada.

### 6. Timer (Temporizador)

**ON (ENCENDIDO)** - Se utiliza para configurar el acondicionador de aire para que de forma automática se encienda entre 0.5 y 24 horas más tarde.

**OFF (APAGADO)** - Se utiliza para apagar el acondicionador de aire entre 0.5 y 24 horas más tarde.

### 7. Filter (Filtro)

Monitorea el tiempo de funcionamiento acumulado del ventilador como recordatorio de la necesidad de limpiar el filtro.

### 8. Eco

**ON (ENCENDIDO)**: Se utiliza para desactivar el ciclo del ventilador cuando finaliza el ciclo del compresor.

**OFF (APAGADO)**: Se utiliza para hacer funcionar el ventilador de forma continua cuando se encuentre en el modo de refrigeración o calefacción (en algunos modelos).

### 9. Sleep (Inactividad)

Allows room temperature to increase (Cool mode) or decrease (Heat mode) during sleeping hours.

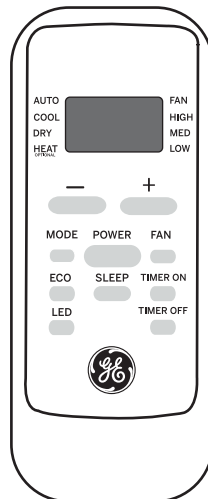

## Control Remoto

- Para asegurar un uso apropiado, apunte el control remoto al receptor de señal del acondicionador de aire.
- La señal del control remoto cuenta con un alcance de hasta 21 pies.
- Asegúrese de que nada se interponga entre el acondicionador de aire y el control remoto que pudiera bloquear la señal.
- Asegúrese de que la batería sea nueva y que se encuentre instalada de forma correcta - consulte la sección de **Cuidado y Limpieza**.

# Uso del acondicionador de aire - Características

## Para Ajustar las Velocidades del Ventilador

Presione el botón Fan Speed para seleccionar la velocidad del ventilador en cuatro pasos: Auto, Low, Med o High. Cada vez que se presiona el botón, se cambia el modo de velocidad del ventilador

En algunos modelos, la velocidad del ventilador no se puede ajustar en el modo HEAT. En el modo DRY, la velocidad del ventilador es controlada en el nivel bajo de forma automática.

## Sleep (Función de Inactividad)

Presione el botón Sleep para iniciar el modo de inactividad. En este modo, la temperatura seleccionada se incrementará (refrigeración) o reducirá (calefacción) en 2°F / 1°C 30 minutos después de haber seleccionado el modo. Luego la temperatura se incrementará (refrigeración) o reducirá (calefacción) en otros 2°F / 1°C después de otros 30 minutos.

Esta nueva temperatura se mantendrá durante 7 horas antes de regresar a la temperatura seleccionada originalmente. Esto finaliza el modo Sleep y la unidad continuará funcionando como se programó originalmente. El programa del modo Sleep (Inactividad) se podrá cancelar en cualquier momento durante el funcionamiento, presionando el botón Sleep nuevamente.

## Controle la Función del Filtro

Presione el botón Filter para iniciar esta función. Esta función es un recordatorio de que se debe limpiar el filtro de aire para un funcionamiento más eficiente.

La luz LED se iluminará luego de 250 horas de funcionamiento. Para realizar el reinicio luego de la limpieza del filtro, presione el botón Filter y la luz se apagará.

## Función de Ahorro de Energía

Presione el botón Eco para iniciar esta función. Esta función está disponible en los modos COOL, DRY, AUTO (sólo en AUTO-COOLING y AUTO-FAN). El ventilador continuará funcionando durante 3 minutos una vez que se apague el compresor.

El ventilador luego realizará un ciclo de 2 minutos en intervalos de 10 minutos, hasta que la temperatura de la sala se encuentre por encima de la temperatura configurada, momento en el cual el compresor se enciende y la refrigeración comienza.

## Para Seleccionar el Modo de Funcionamiento

Para elegir el modo de funcionamiento, presione el botón Mode. Cada vez que presione el botón, un modo es seleccionado en una secuencia que se inicia desde Auto, Cool, Dry, Heat (en algunos modelos) y Fan únicamente. La luz indicadora en la parte superior se iluminará y permanecerá encendida una vez seleccionado el modo.

La unidad iluminará la función Energy Saver en los modos Cool, Dry, Auto (sólo Auto-Cooling y Auto-Fan).

### Para un Funcionamiento en Auto Feature (Función Automática):

- Al configurar el acondicionador de aire en el modo AUTO, el mismo seleccionará de forma automática el funcionamiento en refrigeración, calefacción (en algunos modelos) o ventilación únicamente, dependiendo de qué temperatura se haya seleccionado y de la temperatura de la sala.
- El acondicionador de aire controlará la temperatura de la sala de forma automática hasta el punto de configuración de temperatura.

■ En este modo, la velocidad del ventilador no se podrá ajustar; comenzará de forma automática en una velocidad de acuerdo con la temperatura de la sala.

### Para un Funcionamiento en Fan Only (Ventilador Únicamente):

- Use esta función sólo cuando no se desee refrigerar. Puede elegir la velocidad de ventilación que prefiera.
- Durante esta función, la pantalla mostrará la temperatura real de la sala, y no la temperatura configurada en el modo de refrigeración.
- En el modo Fan Only, no es posible ajustar la temperatura.

### Para un Funcionamiento en Dry Mode (Modo Seco):

- En este modo, el acondicionador de aire generalmente funcionará en la forma de deshumidificador. Debido a que el espacio acondicionado es un área cerrada o sellada, continuará habiendo cierto grado de refrigeración.

## Temporizador: Función Auto Start/ Stop (Inicio/ Detención Automática)

- Cuando la unidad se encuentre encendida o apagada, primero presione el botón Timer (Temporizador), y la luz del indicador de TIMER ON (Temporizador Encendido) se iluminará. Indica que el programa Auto Start (Inicio Automático) fue iniciado.
- Cuando el tiempo de TIMER ON (Temporizador Encendido) sea exhibido, presione el botón Timer (Temporizador) nuevamente, y la luz indicadora de TIMER OFF (Temporizador Apagado) se iluminará. Indica que el programa Auto Stop (Apagado Automático) fue iniciado.
- Mantenga presionado el botón UP (Arriba) o DOWN (Abajo) para cambiar el tiempo de Auto (Automático) por incrementos de 0.5 horas, hasta 10 horas, y luego por incrementos de 1

hora hasta 24 horas. El control realizará una cuenta regresiva del tiempo restante hasta el inicio.

- El tiempo seleccionado se registrará en 5 segundos, y el sistema volverá automáticamente a exhibir la configuración de temperatura previa o la temperatura de la sala cuando la unidad se encuentre encendida. (Cuando la unidad se encuentre apagada, no se visualizará la pantalla).
- Encender o apagar la unidad en cualquier momento o ajustar la configuración del temporizador en 0.0 cancelará el programa con temporizador Auto Start/Stop (Inicio/ Detención Automática).

## Fahrenheit vs. Celsius

Para cambiar la pantalla de temperatura de Fahrenheit a Celsius, presione - y + juntos y manténgalos presionados durante 5 segundos.

# Uso del acondicionador de aire - Características

## Funciones Adicionales

El circuito "Cool" (Frío) cuenta con un inicio retrasado automático de 3 minutos, si la unidad es apagada y encendida rápidamente. Esto evita el sobrecalentamiento del compresor y posibles desconexiones del disyuntor. El ventilador continuará funcionando durante este tiempo

Hay un retraso de 2 segundos del compresor, el cual se detiene al seleccionar FAN ONLY/HEAT (Sólo Ventilador/ Calor). Esto es para cubrir la posibilidad de tener que girar el selector para pasar a otro modo.

El control mantendrá la temperatura configurada en aproximadamente 1°F y entre 62°F y 86°F en el modo frío o calor (en algunos modelos).

Luego de un corte de corriente, la unidad recordará la última configuración y regresará la unidad a la misma cuando la corriente se restablezca.

## Dirección del Aire

Las paletas de direccionamiento del aire controlan la dirección del flujo del aire.

Las paletas le permitirán dirigir el flujo de aire hacia arriba o abajo y hacia la izquierda o derecha a través de la sala, según sea necesario, hasta que se logre la dirección deseada hacia la izquierda/ derecha. Pivotee las paletas horizontales hasta que se logre la dirección deseada hacia arriba/ abajo.

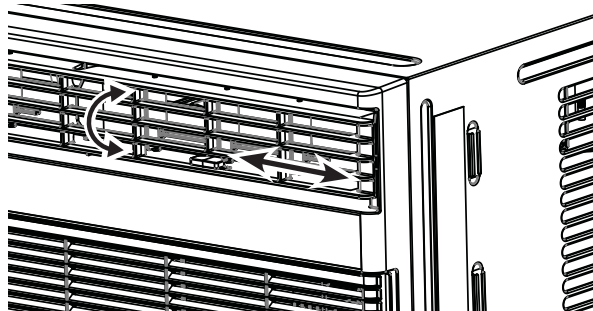

# Cuidado y Limpieza

## Filtro de Aire

Para acceder al filtro, tome la rejilla frontal sobre ambos lados del espacio libre y realice la inclinación hacia adelante. Retire el filtro levantando el mismo hacia arriba y afuera. Observe la dirección del filtro al volver a realizar la instalación.

Lave el filtro usando detergente líquido para lavavajillas y agua caliente. Enjuague el filtro completamente. De forma suave, sacuda el exceso de agua del filtro.

Asegúrese de que el filtro esté totalmente seco antes de su reemplazo. O, en cambio, podrá aspirar el filtro hasta que quede limpio.

**NOTA:** Nunca use agua caliente con una temperatura superior a 104°F (40°C) para limpiar el filtro de aire. Nunca intente usar la unidad sin el filtro de aire.

## Nota sobre Ahorro de Energía

A fin de lograr el máximo ahorro de energía y confort, se recomienda el uso de una tapa para aislar la unidad cuando la misma no se encuentre en uso. El tamaño de la tapa recomendado es de 24.4" x 14.8" x 2.2" (Ancho x Alto x Diám.).

**NOTE:** Desenchufe la unidad antes de instalar una tapa.

## Gabinete

- Asegúrese de desenchufar el acondicionador de aire para evitar cortocircuitos o riesgos de incendio. El gabinete y el frente se podrán limpiar con una tela libre de aceite o lavada con una tela humedecida en una solución de agua caliente y detergente para lavavajillas líquido suave. Enjuague completamente con una tela húmeda y luego seque.
- Nunca use limpiadores abrasivos, cera o pulidor sobre el frente del gabinete.

- Asegúrese de escurrir el exceso de agua de la tela antes de realizar la limpieza alrededor de los controles. El exceso de agua en o alrededor de los controles podrá generar daños sobre el acondicionador de aire.
- Enchufe el acondicionador de aire.

## Bobinas Exteriores

- Las bobinas del lado exterior del acondicionador de aire se deberán controlar de forma regular.
- Si se encuentran atascadas con suciedad u hollín, es posible que la limpieza deba ser realizada por un profesional, un servicio disponible a través de GE Appliances u otras empresas de servicios.

## Cómo Insertar las Baterías en el Control Remoto

1. Retire la cubierta de la pila deslizándola de acuerdo con la dirección de la flecha.
2. Inserte pilas nuevas cerciorándose de que los polos positivos (+) y negativos (-) están orientados correctamente.
3. Remettez le couvercle en place en le faisant glisser dans la télécommande.

### NOTAS:

- Use 2 pilas alcalinas "AAA" de 1,5 voltios. No use pilas recargables.
- Retire las pilas del control remoto si no va a usar el sistema por un período prolongado.

## Retiro de la Rejilla Frontal

La rejilla frontal podrá ser retirada para una limpieza más a fondo.

### Para retirar:

1. Tome los laterales de la rejilla frontal desde las áreas libres a cada lado e incline la misma hacia adelante.
2. Retire el filtro empujando el mismo hacia adelante y afuera.
3. Retire los dos tornillos con cabeza Phillips ubicados en las esquinas superiores de la rejilla.
4. Empuje hacia adentro a cada lado de la tapa del chasis metálico, aproximadamente a 5" desde la parte inferior. Esto liberará las lengüetas de la rejilla de la tapa del chasis metálico. Empuje la parte inferior de la rejilla levemente hacia adelante, mientras levanta la rejilla hacia arriba.
5. Una vez liberada la rejilla, de forma suave levante la misma para liberar las lengüetas de la parte superior de la tapa del chasis metálico.
6. A fin de liberar el conector eléctrico de clavijas múltiples desde la interface del usuario, presione ambos lados y suavemente realice el desmontaje.

**Invierta el orden para volver a instalar la rejilla.**



# Instrucciones de Instalación

Para acceder a más ayuda, visite [GEAppliances.com](http://GEAppliances.com)

## ANTES DE INICIAR

Lea estas instrucciones completa y cuidadosamente.

- **IMPORTANTE** — Guarde estas instrucciones para uso del inspector local.
- **IMPORTANTE** — Observe todos los códigos y órdenes de ley.
- **Nota al instalador** – Asegúrese de dejar estas instrucciones con el consumidor.
- **Nota al consumidor** – Conserve estas instrucciones para referencia futura..
- **Nivel de destreza** – La instalación de este aparato requiere de destrezas mecánicas básicas.
- **Tiempo de ejecución** – Aprox. 1 hora
- Recomendamos dos personas para la instalación de este producto.
- La instalación apropiada es la responsabilidad del instalador.
- La falla del producto debido a una instalación inadecuada no está cubierta por la garantía.
- Cuando instale este acondicionador de aire, DEBE usar todas las piezas suministradas y usar procedimientos adecuados de instalación.

## REQUISITOS ELÉCTRICOS

### ⚠ PRECAUCIÓN

Bajo ninguna circunstancia corte o remueva la tercera púa (conexión a tierra) del cable eléctrico.

No cambie el enchufe en el cable eléctrico de este acondicionador de aire.

Los cables caseros de aluminio podrían presentar problemas especiales. Consulte a un técnico electricista calificado.

El cable de corriente incluye un interruptor de corriente. Se brinda un botón de **TEST** (Evaluación) y **RESET** (Reinicio) en la caja del enchufe. El dispositivo deberá ser evaluado en forma periódica, presionando primero el botón **TEST** (Evaluar) y luego **RESET** (Reinicio) mientras se encuentre enchufado al tomacorriente. Si el botón **TEST** (Evaluar) no se activa o el botón **RESET** (Reinicio) no permanece en su posición, deje de usar el acondicionador de aire y comuníquese con un técnico calificado del servicio.

## NOTA IMPORTANTE

Para una óptima eficiencia y rendimiento energético, le recomendamos el uso de la Carcasa de Pared RAB24 y la rejilla exterior de aluminio estampado o la RAB26A con la rejilla exterior de aluminio estampado RAG13.

## Para Carcasas de Pared Existentes

Observe que las dimensiones del acondicionador de aire son: 24" de ancho, 14" de alto, y 18" de profundidad (sin frente). Instale el acondicionador de aire de acuerdo con estas instrucciones de instalación para lograr el mejor rendimiento. Guarde estas instrucciones de instalación para referencia futura.

**NOTA:** No use ningún tornillo excepto aquellos especificados aquí.

## Piezas Incluidas

Es posible que no necesite todas las piezas del kit. Descarte las piezas no utilizadas.

Nombre	Especif.	Cant.
Bloques espaciadores cónicos	17" de longitud	2
Bloques de Soporte/ Centrado	4-1/2" x 3-1/2" x 1-1/2"	4
Divisor de Plástico	1/8" x 4-1/2" x 14-1/2"	2
Junta de Relleno	1" x 1-1/2" x 84"	1
Junta	1" x 1-1/2" x 14"	3
Junta	1" x 3/8" x 25"	2
Junta	1" x 3/8" x 14"	3
Junta	1" x 3/4" x 14"	2
Junta		2
Estructura Ajustable (patas laterales)		2
Estructura Ajustable (patas superiores e inferiores)		2
Cable a Tierra (verde)		1
Arandela Dentada para tornillo a tierra		2
Tornillo a Tierra		1
Rejilla (Plástico)		1
Rejilla (Aluminio)		1
Tuercas (Plástico)		4
Arandela de Tornillo		4
Tornillo		4
Soportes de Seguridad para Carcasa de Pared de 24" (en un paquete separado con sus 4 tornillos de montaje)		2
Soportes de Seguridad para Carcasa de Pared de 26" (en un paquete separado con sus 4 tornillos de montaje)		2

# Instrucciones de Instalación

## Cómo Realizar la Instalación en una Carcasa de Pared Preexistente

1. Identifique la marca de la carcasa de pared para su instalación, desde el cuadro inferior.

Dimensiones de la Carcasa de Pared (pulgadas)			
	Ancho	Altura	Profundidad
White-Westinghouse	25-1/2	15-1/4	16, 17-1/2 or 22
Frigidaire			
Carrier (Serie 52F)			
GE/Hotpoint	26	15-5/8	15-7/8
Whirlpool	25-7/8	16-1/2	17-1/8 or 23
Fedders/Emerson	27	16-3/4	16-3/4 or 19-3/4
Sears/Kenmore	25-3/4	16-7/8	18-5/8
Carrier (Serie 51S)			
Emerson/Fedders	26-3/4	15-3/4	15
Friedrich	27	16-3/4	16-3/4

**NOTA:** Todas las carcasas de pared usadas para montar el nuevo acondicionador de aire deberán estar en buenas condiciones estructurales y contar con una rejilla trasera que se adhiera de forma segura a la carcasa, o a la brida trasera que sirve como detención del acondicionador de aire.

**IMPORTANTE:** Una vez completada la instalación, la unidad de reemplazo DEBERÁ poseer una pendiente hacia atrás como se muestra.

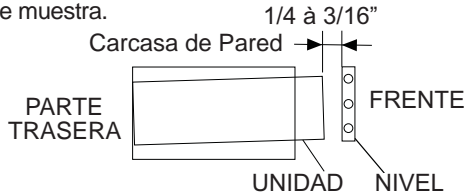

2. Retire el antiguo acondicionador de aire de la carcasa de pared y prepare esta última del siguiente modo:

- Limpie el interior (no altere las juntas).
  - La carcasa de pared se deberá ajustar de forma segura en una pared antes de instalar el acondicionador de aire. Coloque más clavos o tornillos a través de la carcasa, en la pared, de ser necesario.
  - Repare la pintura, de ser necesario.
3. De no existir previamente, perforo un agujero de 1/8" para adherir el cable de conexión a tierra suministrado sobre el lado izquierdo de la carcasa de pared (consulte las dimensiones aproximadas de la ubicación del agujero en la siguiente ilustración). Use la arandela dentada y el tornillo con punta para adherir un extremo del cable a tierra verde suministrado en el interior de la carcasa de pared. La arandela dentada se deberá encontrar entre el agujero pequeño del cable y la carcasa de pared. **TENGA CUIDADO DE NO AJUSTAR EN EXCESO EL TORNILLO.** Empuje y deje el extremo del cable a tierra suelto sobre el frente de la carcasa, y de forma temporaria doble el mismo hacia abajo y alrededor del extremo inferior de la carcasa. Este cable a tierra luego será ajustado al marco del acondicionador de aire una vez instalado.

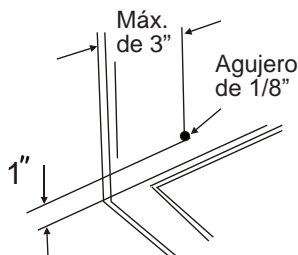

## Cómo Realizar la Instalación en una Carcasa de Pared Preexistente (continúa)

4. Prepare la carcasa de pared para la instalación de la nueva unidad de acuerdo con las siguientes instrucciones por marca.

1	Emerson	Profundidad de 15"
2	Fedders	Profundidad de 19 3/4"
3	Fedders or Friedrich	Profundidad de 16-3/4"
4	GE/Hotpoint	Profundidad de 16-7/8"
5	Sears or Carrier (Serie 51S)	Profundidad de 18-5/8"
6	Whirlpool	Profundidad de 17-1/8"
7	Whirlpool	Profundidad de 23"
8	White-Westinghouse/ Frigidaire/Carrier (Serie 52F)	Profundidad de 16" + 17-1/2"
9	White-Westinghouse/Frigidaire	Profundidad de 22"

5. Identifique su tipo de carcasa de pared y siga las instrucciones para dicho tipo en las siguientes páginas.

## IMPORTANTE - ANTES DE INICIAR

- Las características de rendimiento de esta unidad son el resultado de contar con dos entradas de aire traseras.
- Es muy importante que estas instrucciones se sigan de modo que su unidad pueda funcionar en el máximo nivel de eficiencia.
- Si se trata de una carcasa existente, y hay una rejilla trasera existente, es posible que la misma deba ser reemplazada por una que haya sido enviada con la unidad en el kit de accesorios. Si la rejilla trasera nueva es demasiado pequeña para la abertura de la carcasa trasera, utilice la rejilla de plástico negra. Cerciórese de que esté asegurada en su posición usando los tornillos, arandelas y arandelas aislantes incluidas.

### PARA UN MAYOR NIVEL DE EFICIENCIA, UTILICE EL PANEL DE CELOSÍA TRASERO PROVISTO

Instalación de una nueva rejilla provista con la unidad.

1. Retire la rejilla existente. (Excepción: GE 26".)
2. Coloque la rejilla, incluida con el nuevo acondicionador de aire, hacia la parte trasera de la carcasa.
3. Realice una marca sobre las posiciones de los agujeros.
4. Perfore las bridas de las carcasas con una broca de 1/8".
5. Adhiera la nueva rejilla con tornillos autorroscantes y arandelas.
6. Es MUY IMPORTANTE que la rejilla sea colocada exactamente como se muestra a continuación.
7. La mayoría de las rejillas decorativas exteriores se podrán dejar en su posición, siempre y cuando se instale la rejilla interior de direccionamiento de aire correcta.

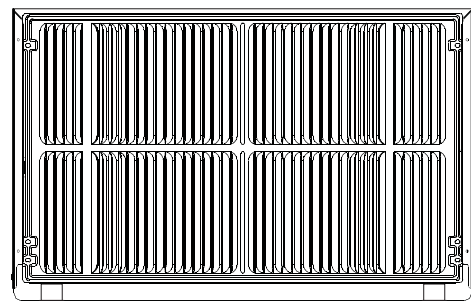

# Instrucciones de Instalación

## Emerson (Profundidad de 15")

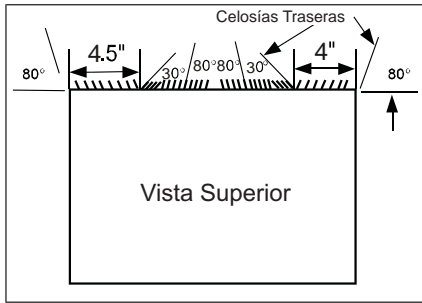

1. Retire la rejilla trasera existente como se muestra en la página 9 de este manual y reemplace la misma por el panel trasero con celosía provisto.

**NOTA:** Es posible que necesite perforar agujeros sobre la brida de la carcasa existente para que coincidan con la nueva rejilla trasera.

2. Adhiera 1 junta larga de 1" x 3/8" x 25" en el centro de la parte superior de la carcasa. Retire el papel de soporte y presione el mismo hasta su posición.
3. Adhiera 2 juntas largas de (2) 1" x 3/8" x 14" en los costados izquierdo y derecho de la carcasa.
4. Corte 2 juntas de 1" x 3/8" x 25" en una longitud de 14" y adhiera las mismas sobre las secciones verticales de la rejilla trasera.
5. Adhiera 2 bloques de soporte/ centrado de 4 1/2" x 3 1/2" x 1 1/2", uno a cada lado de la pared. Coloque los mismos en el centro de la pared lateral con el extremo cónico hacia la abertura.
6. De forma suave, deslice la unidad sobre la carcasa.
7. Antes de deslizar la misma completamente hacia atrás, retire el segundo tornillo del frente del lado izquierdo de la unidad.
8. Retire la arandela de plástico del tornillo.
9. Atornille y adhiera el otro extremo del cable a tierra a la unidad. Asegúrese de que la arandela dentada se encuentre contra el gabinete.
10. Deslice la unidad completamente sobre la parte trasera a fin de contar con un buen sellado, asegurándose de que el cable a tierra no quede enredado.
11. Si tiene dificultades con el montaje de la rejilla sobre la carcasa, siga las instrucciones para un montaje directo en la página 16.
12. Selle y enmarque la unidad como se describe en la página 17.

## Fedders (Profundidad de 19-3/4")

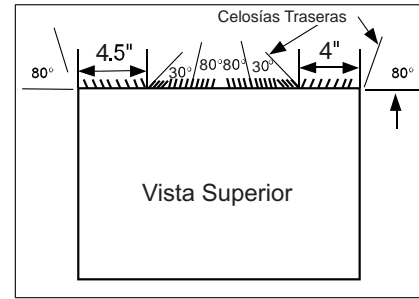

1. Retire la rejilla trasera existente como se muestra en la página 9 de este manual y reemplace la misma por el panel trasero con celosía provisto.

**NOTA:** Es posible que necesite perforar agujeros sobre la brida de la carcasa existente para que coincidan con la nueva rejilla trasera.

2. Adhiera 2 bloques de soporte/ centrado de 4 1/2" x 3 1/2" x 1 1/2", uno a cada lado de la pared. Coloque los mismos en el centro de la pared lateral con el extremo cónico hacia la abertura.
3. Recorte 2 bloques espaciadores cónicos de 17" como se muestra a continuación en dos piezas.

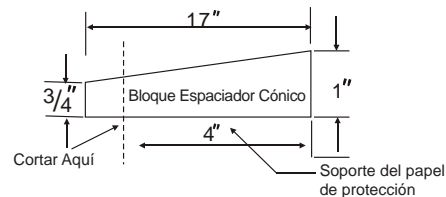

4. La sección de 4" se encuentra colocada frente a la base de apoyo con el extremo cónico enfrentado hacia la parte trasera de la carcasa. La parte restante será colocada detrás de la base de apoyo nuevamente con la pendiente hacia la parte trasera de la carcasa. Esto ayuda a inducir una pendiente hacia atrás sobre la unidad.
5. Adhiera 1 junta larga de 1" x 3/8" x 25" en el centro de la parte superior de la carcasa. Retire el papel de soporte y presione el mismo hasta su posición.
6. Adhiera 2 juntas de 1" x 3/8" x 14" en los costados izquierdo y derecho de la carcasa.
7. Corte 2 juntas de 1" x 3/8" x 25" en una longitud de 14" y adhiera las mismas sobre las secciones verticales de la rejilla trasera.
8. De forma suave, deslice la unidad sobre la carcasa.
9. Antes de deslizar la misma completamente hacia atrás, retire el segundo tornillo del frente del lado izquierdo de la unidad.
10. Retire la arandela de plástico del tornillo.
11. Atornille y adhiera el otro extremo del cable a tierra a la unidad. Asegúrese de que la arandela dentada se encuentre contra el gabinete.
12. Deslice la unidad completamente sobre la parte trasera a fin de contar con un buen sellado, asegurándose de que el cable a tierra no quede enredado.
13. Si tiene dificultades con el montaje de la rejilla sobre la carcasa, siga las instrucciones para un montaje directo en la página 16.
14. Selle y enmarque la unidad como se describe en la página 17.

# Instrucciones de Instalación

## Fedders o Friedrich (Prof. de 16-3/4")

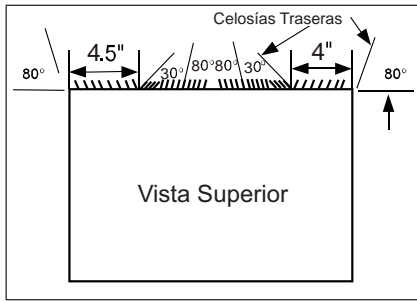

1. Retire la rejilla trasera existente como se muestra en la página 9 de este manual y reemplace la misma por el panel trasero con celosía provisto.

**NOTA:** Es posible que necesite perforar agujeros sobre la brida de la carcasa existente para que coincidan con la nueva rejilla trasera.

2. Adhiera 2 bloques de soporte/ centrado de 4 1/2" x 3 1/2" x 1 1/2", uno a cada lado de la pared. Coloque los mismos en el centro de la pared lateral con el extremo cónico hacia la abertura.
3. Recorte 2 bloques espaciadores cónicos de 17" como se muestra a continuación en tres piezas.

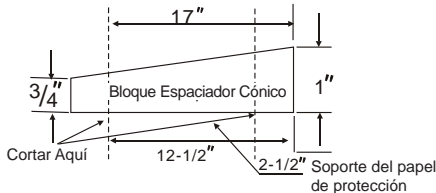

4. La sección de 2 1/2" se encuentra colocada frente a la base de apoyo con el extremo cónico enfrentado hacia la parte trasera de la carcasa. Recorte la parte restante de 12 1/2" y coloque la misma detrás de la base de apoyo nuevamente con la pendiente hacia la parte trasera de la carcasa. Esto ayuda a inducir una pendiente hacia atrás sobre la unidad.
5. Adhiera 1 junta larga de 1" x 3/8" x 25" en el centro de la parte superior de la carcasa. Retire el papel de soporte y presione el mismo hasta su posición.
6. Adhiera 2 juntas de 1" x 3/8" x 14" en los costados izquierdo y derecho de la carcasa.
7. Corte 2 juntas de 1" x 3/8" x 25" en una longitud de 14" y adhiera los mismos sobre las secciones verticales de la rejilla trasera.
8. De forma suave, deslice la unidad sobre la carcasa.
9. Antes de deslizar la misma completamente hacia atrás, retire el segundo tornillo del frente del lado izquierdo de la unidad.
10. Retire la arandela de plástico del tornillo.
11. Atornille y adhiera el otro extremo del cable a tierra a la unidad. Asegúrese de que la arandela dentada se encuentre contra el gabinete.
12. Deslice la unidad completamente sobre la parte trasera a fin de contar con un buen sellado, asegurándose de que el cable a tierra no quede enredado.
13. Si tiene dificultades con el montaje de la rejilla sobre la carcasa, siga las instrucciones para un montaje directo en la página 16.
14. Selle y enmarque la unidad como se describe en la página 17.

## GE/Hotpoint (Profundidad de 16-7/8")

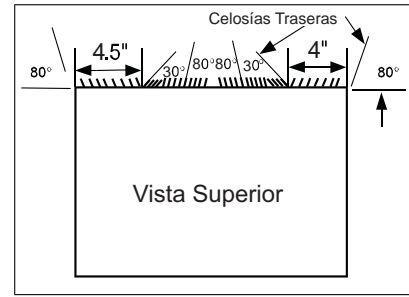

1. Conservar la parrilla trasera existente.
2. Utilizando pinzas punta de aguja, modifique las paletas direccionales de la rejilla exterior de acuerdo con la ilustración.
3. Recorte 2 bloques espaciadores cónicos de 17" como se muestra a continuación en dos piezas.

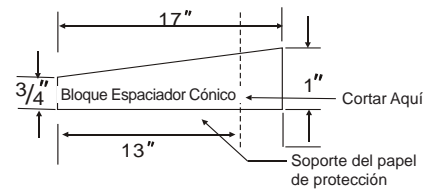

4. Instale la sección de 13" con el extremo cónico de 1/2" desde la parte trasera de la carcasa. Esto ayuda a inducir una pendiente hacia atrás sobre la unidad.
5. Adhiera 1 junta larga de 1" x 3/8" x 25" en el centro de la parte superior de la carcasa. Retire el papel de soporte y presione el mismo hasta su posición.
6. Adhiera 2 juntas de 1" x 3/8" x 14" en los costados izquierdo y derecho de la carcasa.
7. Corte 2 juntas de 1" x 3/8" x 25" en una longitud de 14" y adhiera las mismas sobre las secciones verticales de la rejilla trasera.
8. Centre la unidad y de forma suave deslice la unidad en la carcasa.
9. Antes de deslizar la misma completamente hacia atrás, retire el segundo tornillo del frente del lado izquierdo de la unidad.
10. Retire la arandela de plástico del tornillo.
11. Atornille y adhiera el otro extremo del cable a tierra a la unidad. Asegúrese de que la arandela dentada se encuentre contra el gabinete.
12. Deslice la unidad completamente sobre la parte trasera a fin de contar con un buen sellado, asegurándose de que el cable a tierra no quede enredado.
13. Si tiene dificultades con el montaje de la rejilla sobre la carcasa, siga las instrucciones para un montaje directo en la página 16.
14. Selle y enmarque la unidad como se describe en la página 17.

## Sears o Carrier Serie 51S (Profundidad de 18-5/8")

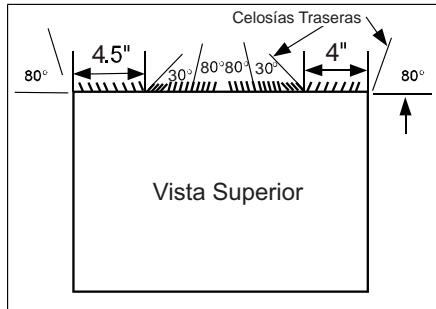

1. Retire la rejilla trasera existente como se muestra en la página 9 de este manual y reemplace la misma por el panel trasero con celosía provisto.

**NOTA:** Es posible que necesite perforar agujeros sobre la brida de la carcasa existente para que coincidan con la nueva rejilla trasera.

2. Instale 2 bloques espaciadores cónicos al piso de la carcasa. Esto ayuda a inducir una pendiente hacia atrás sobre la unidad.
3. Realice la instalación con el extremo cónico de 1/2" desde la parte trasera de la carcasa. Esto ayuda a inducir una pendiente hacia atrás sobre la unidad.
4. Adhiera 1 junta larga de 1" x 3/8" x 25" en el centro de la parte superior de la carcasa. Retire el papel de soporte y presione el mismo hasta su posición.
5. Adhiera 2 juntas de 1" x 3/8" x 14" en los costados izquierdo y derecho de la carcasa.
6. Corte 2 juntas de 1" x 3/8" x 25" en una longitud de 14" y adhiera las mismas sobre las secciones verticales de la rejilla trasera.
7. Centre la unidad y de forma suave deslice la unidad en la carcasa.
8. Antes de deslizar la misma completamente hacia atrás, retire el segundo tornillo del frente del lado izquierdo de la unidad.
9. Retire la arandela de plástico del tornillo.
10. Atornille y adhiera el otro extremo del cable a tierra a la unidad. Asegúrese de que la arandela dentada se encuentre contra el gabinete.
11. Deslice la unidad completamente sobre la parte trasera a fin de contar con un buen sellado, asegurándose de que el cable a tierra no quede enredado.
12. Si tiene dificultades con el montaje de la rejilla sobre la carcasa, siga las instrucciones para un montaje directo en la página 16.
13. Selle y enmarque la unidad como se describe en la página 17.

## Whirlpool (Profundidad de 17-1/8")

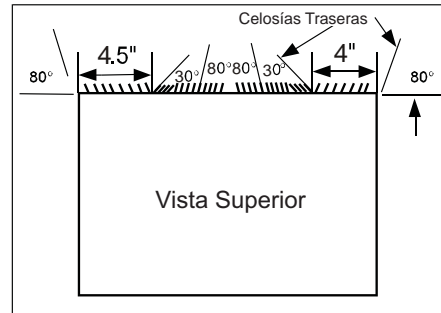

1. Retire la rejilla trasera existente como se muestra en la página 9 de este manual y reemplace la misma por el panel trasero con celosía provisto.

**NOTA:** Es posible que necesite perforar agujeros sobre la brida de la carcasa existente para que coincidan con la nueva rejilla trasera.

2. Recorte 2 bloques espaciadores cónicos de 17" como se muestra a continuación en dos piezas.

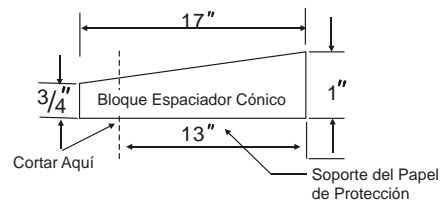

3. Instale la sección de 13" al piso de la carcasa. Esto ayuda a inducir una pendiente hacia atrás sobre la unidad.
4. Adhiera 1 junta larga de 1" x 3/8" x 25" en el centro de la parte superior de la carcasa. Retire el papel de soporte y presione el mismo hasta su posición.
5. Adhiera 2 juntas de 1" x 3/8" x 14" en los costados izquierdo y derecho de la carcasa.
6. Corte 2 juntas de 1" x 3/8" x 25" en una longitud de 14" y adhiera los mismos sobre las secciones verticales de la rejilla trasera.
7. Centre la unidad y de forma suave deslice la unidad en la carcasa.
8. Antes de deslizar la misma completamente hacia atrás, retire el segundo tornillo del frente del lado izquierdo de la unidad.
9. Retire la arandela de plástico del tornillo.
10. Atornille y adhiera el otro extremo del cable a tierra a la unidad. Asegúrese de que la arandela dentada se encuentre contra el gabinete.
11. Deslice la unidad completamente sobre la parte trasera a fin de contar con un buen sellado, asegurándose de que el cable a tierra no quede enredado.
12. Si tiene dificultades con el montaje de la rejilla sobre la carcasa, siga las instrucciones para un montaje directo en la página 16.
13. Selle y enmarque la unidad como se describe en la página 17.

# Instrucciones de Instalación

## Whirlpool (Profundidad de 23")

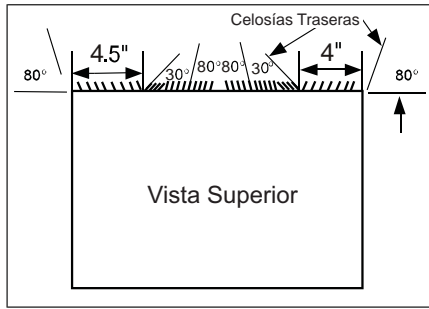

1. Retire la rejilla trasera existente como se muestra en la página 9 de este manual y reemplace la misma por el panel trasero con celosía provisto.

**NOTA:** Es posible que necesite perforar agujeros sobre la brida de la carcasa existente para que coincidan con la nueva rejilla trasera.

**Debido al incremento de profundidad en la unidad, primero intente realizar el montaje en seco utilizando el método descrito a continuación:**

2. Coloque 2 juntas de 1" x 1 1/2" x 14" contra cada lado.
3. De forma suave, deslice la unidad hacia adentro y controle que la cantidad que se extiende desde la carcasa sea suficiente una vez que la estructura de terminación sea adherida.
4. Si la posición es correcta, retire la unidad y proceda al siguiente paso. En caso contrario, vaya al Paso 9.
5. Adhiera 1 junta larga de 1" x 1 1/2" x 25" en el centro de la parte superior de la carcasa. Retire el papel de soporte y presione el mismo hasta su posición.
6. Adhiera 2 juntas de 1" x 1 1/2" x 14" en los costados izquierdo y derecho de la carcasa.
7. Corte 2 juntas de 1" x 3/8" x 25" en una longitud de 14" y adhiera los mismos sobre las secciones verticales de la rejilla.
8. Instale los bloques espaciadores cónicos al piso de la carcasa. Ahora vaya al Paso 15.

**Si la unidad requiere una extensión adicional en la sala, consulte los siguientes pasos:**

9. Adhiera la junta larga de 1" x 3/4" x 14" sobre la parte vertical sólida de la rejilla trasera.
10. Adhiera 4 bloques de gomaespuma de 4 1/2" x 3 1/2" x 1 1/2", con la ranura superpuesta con la junta que está arriba.
11. Instale el divisor en las ranuras de los bloques de gomaespuma. Es posible que necesite recortar la longitud hasta la medida.
12. Repeat steps 9-11 for the other vertical portion of the grille.
13. Adhiera 2 juntas de 1" x 1 1/2" x 14" a los costados de la manga nuevamente asegurándose de que todas las juntas estén nivelados.
14. Corte la junta de 1" x 1 1/2" x 25 para que calce con la parte superior de la carcasa. Las piezas se deberán ajustar de forma nivelada al extremo del divisor.

## Whirlpool (Prof. de 23") (continúa)

15. Centre la unidad y de forma suave deslice la unidad en la carcasa.
16. Antes de deslizar la misma completamente hacia atrás, retire el primer tornillo del frente sobre el lado izquierdo de la unidad.
17. Retire la arandela de plástico del tornillo.
18. Atornille y adhiera el otro extremo del cable a tierra a la unidad. Asegúrese de que la arandela dentada se encuentre contra el gabinete.
19. Deslice la unidad completamente sobre la parte trasera a fin de contar con un buen sellado, asegurándose de que el cable a tierra no quede enredado.
20. Si tiene dificultades con el montaje de la rejilla sobre la carcasa, siga las instrucciones para un montaje directo en la página 16.
21. Selle y enmarque la unidad como se describe en la página 17.

# Instrucciones de Instalación

## White-Westinghouse/Frigidaire/Carrier Serie 52F (Prof. de 16" + 17-1/2")

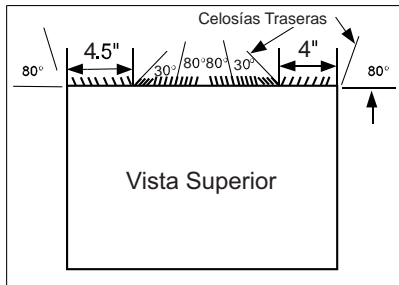

1. Retire la rejilla trasera existente como se muestra en la página 9 de este manual y reemplace la misma por el panel trasero con celosía provisto.

**NOTA:** Es posible que necesite perforar agujeros sobre la brida de la carcasa existente para que coincidan con la nueva rejilla trasera.

2. Adhiera 1 junta larga de 1" x 3/8" x 25" en el centro de la parte superior de la carcasa. Retire el papel de soporte y presione el mismo hasta su posición.
3. Adhiera 2 juntas de 1" x 3/8" x 14" en los costados izquierdo y derecho de la carcasa.
4. Adhiera 2 juntas largas de 1" x 3/4" x 14" verticalmente a 4.5" desde el lado izquierdo de la carcasa y a 4" desde el lado derecho de la carcasa.
5. Centre la unidad y de forma suave deslice la misma en la carcasa.
6. Antes de deslizar la misma completamente hacia atrás, retire el segundo tornillo del frente del lado izquierdo de la unidad.
7. Retire la arandela de plástico del tornillo.
8. Atornille y adhiera el otro extremo del cable a tierra a la unidad. Asegúrese de que la arandela dentada se encuentre contra el gabinete.
9. Deslice la unidad completamente sobre la parte trasera a fin de contar con un buen sellado, asegurándose de que el cable a tierra no quede enredado.
10. Si tiene dificultades con el montaje de la rejilla sobre la carcasa, siga las instrucciones para un montaje directo en la página 16.
11. Selle y enmarque la unidad como se describe en la página 17.

## White-Westinghouse o Frigidaire (Profundidad de 22")

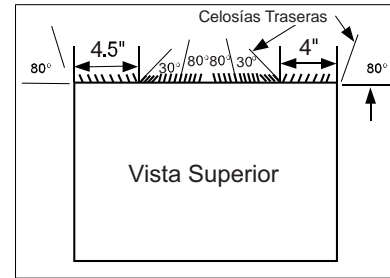

1. Retire la rejilla trasera existente como se muestra en la página 9 de este manual y reemplace la misma por el panel trasero con celosía provisto.

**NOTA:** Es posible que necesite perforar agujeros sobre la brida de la carcasa existente para que coincidan con la nueva rejilla trasera.

**Debido al incremento de profundidad en la unidad, primero intente realizar el montaje en seco utilizando el método descrito a continuación:**

2. Coloque 2 juntas de 1" x 1 1/2" x 14" contra cada lado.
3. De forma suave, deslice la unidad hacia adentro y controle que la cantidad que se extiende desde la carcasa sea suficiente una vez que la estructura de terminación sea adherida.
4. Si la posición es correcta, retire la unidad y proceda al siguiente paso. En caso contrario, vaya al Paso 8.
5. Adhiera 1 junta de 1" x 1 1/2" x 15" en los costados izquierdo y derecho de la carcasa.
6. Corte 1 junta de 1" x 1 1/2" x 25" en una longitud de 14" y adhiera la misma verticalmente a la rejilla trasera a 4.5" desde el lado izquierdo de la carcasa y a 4" desde el lado derecho de la carcasa.
7. Adhiera 1 junta larga de 1" x 1 1/2" x 25" en el centro de la parte superior de la carcasa. Retire el papel de soporte y presione el mismo hasta su posición. Proceda al paso 14.

**Si la unidad requiere una extensión adicional en la sala, consulte los siguientes pasos.**

8. Adhiera la junta larga de 1" x 3/4" x 14" sobre la parte vertical sólida de la rejilla trasera.
9. Adhiera 4 bloques de gomaespuma de 4 1/2" x 3 1/2" x 1 1/2", con la ranura superpuesta con la junta que está arriba.
10. Instale el divisor en las ranuras de los bloques de gomaespuma. Es posible que necesite recortar la longitud hasta la medida.
11. Repita los pasos 8 a 10 para la otra parte vertical exhibida de la rejilla.
12. Adhiera 2 juntas de 1" x 1 1/2" x 14" a los costados de la carcasa nuevamente asegurándose de que todas las juntas estén nivelados.
13. Corte la junta de 1" x 1 1/2" x 25 para que calce con la parte superior de la carcasa. Las piezas se deberán ajustar de forma nivelada al extremo del divisor.
14. Centre la unidad y de forma suave deslice la misma en la carcasa.
15. Antes de deslizar la misma completamente hacia atrás, retire el primer tornillo del frente sobre el lado izquierdo de la unidad.

## Instrucciones de Instalación

---

### **White-Westinghouse o Frigidaire (Profundidad de 22”)**

16. Retire la arandela de plástico del tornillo.
17. Atornille y adhiera el otro extremo del cable a tierra a la unidad. Asegúrese de que la arandela dentada se encuentre contra el gabinete.
18. Deslice la unidad completamente sobre la parte trasera a fin de contar con un buen sellado, asegurándose de que el cable a tierra no quede enredado.
19. Si tiene dificultades con el montaje de la rejilla sobre la carcasa, siga las instrucciones para un montaje directo en la página 16.
20. Selle y enmarque la unidad como se describe en la página 17.



# Instrucciones de Instalación

## Montaje Directo de la Unidad:

Las instrucciones previas son la forma preferida para montar la nueva rejilla trasera. El rendimiento de la unidad es ligeramente mejor y la posibilidad de necesitar refuerzos se ve reducida. Como último recurso, se podrá considerar el montaje directo de la rejilla a la unidad.

**NOTA:** La rejilla se deberá instalar antes de insertar la unidad en la carcasa.

1. Adhiera las 2 piezas selladas (1" x 3/8" x 14") como se muestra en la ilustración.
2. Posicione la rejilla sobre la parte trasera de la unidad, asegurándose de que:
  - a. El conjunto doble de agujeros de tornillos se encuentre en la parte inferior.
  - b. Los alerones de la rejilla apunten hacia afuera de la unidad.
3. Alinee la parte superior de la rejilla con la parte superior de la unidad. El excedente a cada lado deberá ser equivalente.
4. Si la unidad no fue perforada previamente (algunos modelos), de forma cuidadosa perfore 4 agujeros de 1/8" a través de la rejilla y sobre la brida lateral de la unidad, aproximadamente a entre 1 1/2" y 2" desde la parte superior e inferior, como se muestra.
5. Instale 4 tornillos autorroscantes n° 8 para fijar la rejilla sobre la unidad.
6. Inserte la unidad en la carcasa.

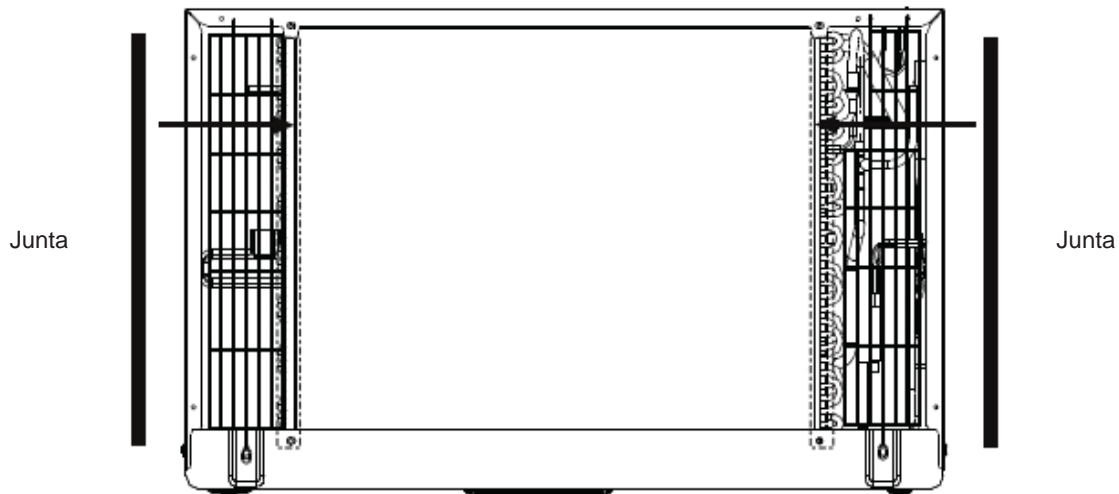

Fig. 1

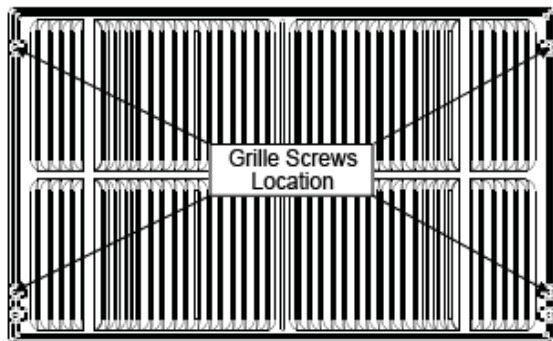
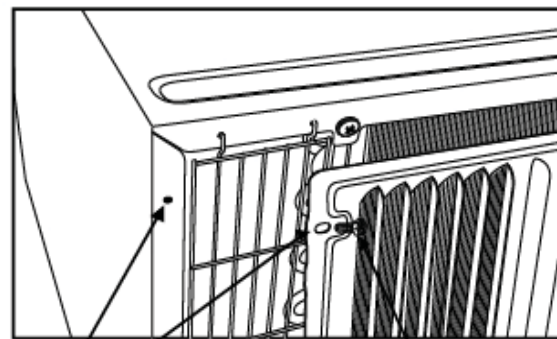

Fig. 2



Agujero de 1/8 para Rejilla y Brida

Tornillo n° 8

# Instrucciones de Instalación

## Instrucciones de Instalación del Kit de Terminaciones

- Instale la junta de relleno larga de 1" x 1 1/2" x 84" entre la carcasa de pared y la unidad. Se recomienda el uso de un destornillador de punta plana o una espátula.
- Ensamble la estructura con terminación, insertando las piezas superior e inferior en las piezas laterales y calzando las mismas en sus posiciones.
- Empuje el cable a través de la estructura con terminación y deslice el marco sobre la unidad hasta que quede nivelada con la pared o la carcasa de pared.

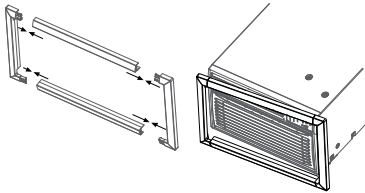

## Instalación de los Soportes de Seguridad

**(Es importante instalar estos soportes para evitar que el chasis sea empujado dentro de la sala desde la parte exterior).**

- Mida el ancho de la carcasa de pared instalada y elija el soporte de seguridad adecuado (24" o 26") diseñado para esa carcasa.
- Los soportes deberán ser instalados de modo que las bridas sean adheridas detrás de las bridas interiores de la carcasa de pared. Utilizando los tornillos provistos, adhiera los soportes a los costados del chasis.

Para las carcasas de 24", empuje la unidad levemente hacia afuera, enganche la brida corta del soporte de 24" detrás del extremo interior de la carcasa y asegure la unidad con los dos tornillos provistos. Repita esto del otro lado. Empuje la unidad totalmente hacia atrás dentro de la caja

Enganche el extremo de la carcasa interior y asegure la misma a la unidad

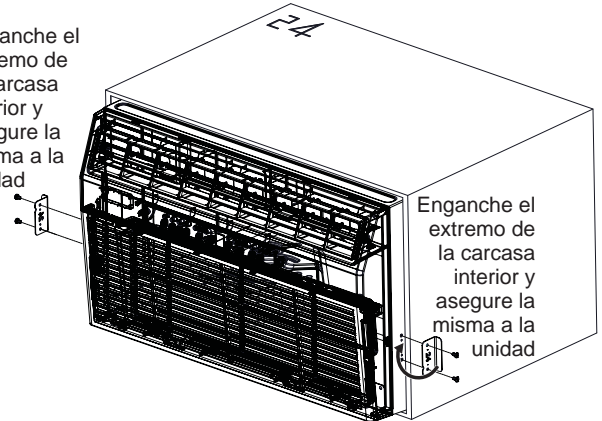

Enganche el extremo de la carcasa interior y asegure la misma a la unidad

Para las carcasas de 26", enganche la brida corta del soporte de 26" detrás del extremo interior de la carcasa y asegure la misma a la unidad con los dos tornillos provistos. Repita esto del otro lado.

Enganche el extremo de la carcasa interior y asegure la misma a la unidad

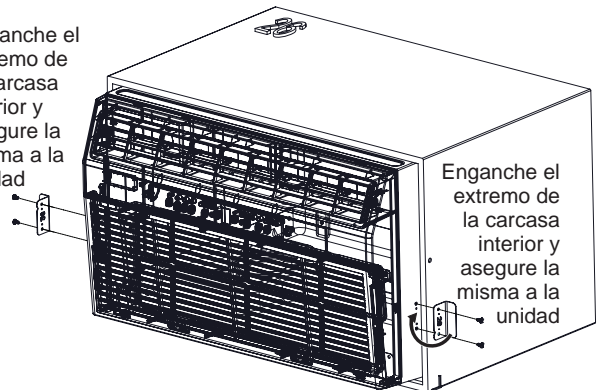

Enganche el extremo de la carcasa interior y asegure la misma a la unidad

# Consejos para Solucionar Problemas...Antes de solicitar servicio

Problema	Solución
El acondicionador de aire no se inicia	El cable de pared está desconectado. Presione el cable de manera firme en el tomacorriente de pared.
	Fusibles hogareños quemados o disyuntores desactivados. Reemplace el fusible por uno con retraso de tiempo o reinicie el disyuntor.
	Enchufe el dispositivo actualmente activado. Presione el botón RESET (Reiniciar).
	La corriente está en OFF (Apagado). Presione ON (Encendido).
El aire desde la unidad no se siente lo suficientemente frío	La temperatura de la sala se encuentra por debajo de los 62°F (17°C). Podría no haber refrigeración hasta que la temperatura de la sala alcance los 62°F (17°C).
	El sensor de temperatura detrás del filtro de aire podría estar tocando la bobina de frío. Evite el contacto con la bobina de frío.
	Configure el mismo en una temperatura más baja.
	El compresor se detuvo al cambiar de modo. Espere 3 minutos luego de configurar el modo COOL (Frío).
El acondicionador de aire enfría, pero la sala está demasiado caliente. Se forma hielo en la bobina de refrigeración detrás del frente decorativo.	La temperatura exterior se encuentra por debajo de los 64°F (18°C). Para descongelar la bobina, configure el modo FAN ONLY (Sólo Ventilador).
	Es posible que el filtro de aire esté sucio. Limpie el filtro. Consulte la sección de Cuidado y Limpieza. Para descongelar, configure el modo FAN ONLY (Sólo Ventilador).
	Termostato configurado en frío para la refrigeración nocturna. Para descongelar la bobina, configure el modo FAN ONLY (Sólo Ventilador). Luego, ajuste la temperatura en una configuración más alta.
	Filtro de aire sucio, o el aire se encuentra restringido. Limpie el filtro de aire. Consulte la sección de Cuidado y Limpieza.
	La temperatura está configurada demasiado alta. Ajuste la temperatura en una configuración inferior.
	Las celosías de direccionamiento de aire fueron posicionadas de forma incorrecta. Posicione las celosías para una mejor distribución de aire.
	El frente de la unidad está bloqueado con cortinas, persianas, muebles, etc., los cuales restringen la distribución del aire. Bloqueo claro en el frente de la unidad.
	Es posible que haya puertas, ventanas, rejillas, etc. abiertas. Cierre las puertas, ventanas, rejillas.
	La unidad se encendió recientemente en una sala caliente. Espere un tiempo adicional hasta que se elimine el "calor acumulado" en paredes, cielorrasos, piso y muebles.
El acondicionador de aire se enciende y apaga de forma rápida	Filtro de aire sucio; el aire se encuentra restringido. Limpie el filtro de aire.
	La temperatura exterior es extremadamente caliente. Ajuste la velocidad del ventilador en una configuración más alta, a fin de refrigerar la bobina de refrigeración exterior.
Ruido cuando la unidad se está enfriando	Sonido del movimiento de aire. Esto es normal. Si es demasiado alto, ajuste la función FAN (Ventilador) en una configuración más baja.
	Instalación inadecuada. Consulte las instrucciones de instalación o consulte al instalador.
Gotea agua ADETROR cuando la unidad se está enfriando	Instalación inadecuada. Incline el acondicionador de aire levemente hacia la parte exterior, a fin de permitir el drenaje del agua. Consulte las instrucciones de instalación o consulte al instalador.
Gotea agua AFUERA cuando la unidad se está enfriando	La unidad elimina grandes cantidades de humedad desde la sala húmeda. Esto es normal en días extremadamente húmedos.
La sala está demasiado fría	Configure la temperatura en el nivel bajo. Incremente la temperatura configurada.
Código de error "AS" en la pantalla	Error del sensor de temperatura de la sala. Desenchufe la unidad y vuelva a enchufarla. Si el error se repite, llame al servicio técnico. NOTA: En el modo Fan Only (Sólo Ventilador), la pantalla mostrará "LO" (Bajo) o "HI" (Alto).
Código de error "HS" en la pantalla	Error en el sensor de calefacción eléctrica. Desenchufe la unidad y vuelva a enchufarla. Si el error se repite, llame al servicio técnico.
Código de Error "•" en la pantalla	Error del sensor de temperatura del evaporador. Desenchufe la unidad y vuelva a enchufarla. Si el error se repite, llame al servicio técnico.

# Notas

---

# Garantía Limitada del Acondicionador de Aire GE Appliances

**GARANTÍA LIMITADA**

Todo el servicio de garantía deberá ser provisto por nuestros Centros de Servicio de Fabricación, o por un técnico autorizado del Servicio al Cliente (Customer Care®). Para programar una visita del servicio técnico a través de Internet, visítenos en [GEAppliances.com/service](http://GEAppliances.com/service), o llámenos al 800. GE.CARES (800.432.2737). Cuando llame para solicitar el servicio, tenga los números de serie y modelo disponibles.

<b>Por el período de:</b>	<b>GE Appliances Reemplazará:</b>
<b>Dos Años</b> A partir de la fecha de la compra original	<b>Cualquier parte</b> del acondicionador de aire que falle debido a defectos en los materiales o en la fabricación. Durante esta <b>garantía limitada de dos años</b> , GE Appliances también proporcionará, <b>sin costo alguno</b> , toda la mano de obra y el servicio relacionado—para reemplazar partes defectuosas.

## Qué No Cubrirá GE Appliances:

- Viajes de servicio a su casa para mostrarle cómo funciona el equipo.
- Instalación o entrega inapropiada, o mantenimiento impropio. Si usted tiene un problema durante la instalación, o si su acondicionador de aire no tiene la capacidad de enfriamiento que usted necesita, póngase en contacto con nuestro distribuidor o instalador. Usted es responsable de proporcionar las facilidades de conexión eléctrica necesarias.
- Fallo del producto resultante de modificaciones al producto o debido a uso irrazonable incluyendo no proporcionar mantenimiento razonable y necesario.
- En locales comerciales, la mano de obra necesaria para retirar la unidad hacia un lugar para revisión por parte de un técnico individual.
- Reemplazo de fusibles de la casa o reajuste del sistema de circuitos.
- Fallos debido a la corrosión en modelos que no están protegidos contra la corrosión.
- Daño al producto causado por voltaje inapropiado hacia el equipo, accidentes, incendios, inundaciones o actos de la naturaleza de fuerza mayor.
- Daños incidentales o consecuenciales causados por defectos posibles con este acondicionador de aire.
- Daños después de la entrega.

Grape aquí su recibo. Se requiere facilitar prueba de la fecha de compra original para obtener un servicio bajo la garantía.

**EXCLUSIÓN DE GARANTÍAS IMPLÍCITAS—Su único y exclusivo derecho es la reparación del producto, tal y como se indica en esta Garantía limitada. Cualquier garantía implícita, incluyendo las garantías implícitas de comerciabilidad o adecuación para un fin determinado, están limitadas a dos años o el período de tiempo más breve permitido por la ley.**

Esta garantía limitada se extiende al comprador original y cualquier comprador posterior de productos comprados para uso residencial dentro de Estados Unidos. Si el producto está situado en un área que no dispone de servicio por parte de un proveedor de servicio autorizado de GE Appliances, podría tener que hacerse cargo de los costes de envío o bien podría solicitársele que lleve el producto a una centro de servicio de GE appliances autorizado para realizar la reparación. En Alaska, la garantía limitada excluye el costo de envío o las visitas de servicio a su casa.

Algunos estados no permiten la exclusión o las limitaciones de daños incidentales o consecuenciales. Esta garantía limitada da derechos legales específicos, y usted podría tener otros derechos que variarán de estado a estado. Para saber cuáles son sus derechos legales, consulte a la oficina de asuntos del consumidor local o la oficina del Attorney General en su localidad.

**Garante: GE Appliances, a Haier company**  
**Louisville, KY 40225**

# Soporte para el Consumidor

---

## Sitio Web de GE Appliances

¿Desea realizar una consulta o necesita ayuda con su electrodoméstico? ¡Intente a través del Sitio Web de GE Appliances las 24 horas del día, cualquier día del año! Usted también puede comprar más electrodomésticos maravillosos de GE Appliances y aprovechar todos nuestros servicios de soporte a través de Internet, diseñados para su conveniencia.

En EE.UU.: [GEAppliances.com](http://GEAppliances.com)

---

## Registre su Electrodoméstico

¡Registre su electrodoméstico nuevo a través de Internet, según su conveniencia! Un registro puntual de su producto permitirá una mejor comunicación y un servicio más puntual de acuerdo con los términos de su garantía, en caso de surgir la necesidad. También puede enviar una carta en la tarjeta de inscripción preimpresa que se incluye con el material embalado.

En EE.UU.: [GEAppliances.com/register](http://GEAppliances.com/register)

---

## Servicio Programado

El servicio de reparación de expertos de GE Appliances está a sólo un paso de su puerta. Conéctese a través de Internet y programe su servicio a su conveniencia cualquier día del año. En EE.UU.: [GEAppliances.com/service](http://GEAppliances.com/service) o comuníquese al 800.432.2737 durante el horario de atención comercial.

---

## Garantías Extendidas

Adquiera una garantía extendida de GE Appliances y conozca los descuentos especiales que están disponibles mientras su garantía aún está vigente. La puede adquirir en cualquier momento a través de Internet. Los servicios de GE Appliances aún estarán allí cuando su garantía caduque.

En EE.UU.: [GEAppliances.com/extended-warranty](http://GEAppliances.com/extended-warranty) o comuníquese al 800.626.2224 durante el horario de atención comercial.

---

## Piezas y Accesorios

Aquellos individuos calificados para realizar el servicio técnico de sus propios electrodomésticos podrán solicitar el envío de piezas o accesorios directamente a sus hogares (se aceptan las tarjetas VISA, MasterCard y Discover). Ordene hoy a través de Internet durante las 24 horas, todos los días. En EE.UU.: [GEApplianceparts.com](http://GEApplianceparts.com) o de forma telefónica al 877.959.8688 durante el horario de atención comercial.

**Las instrucciones que figuran en este manual cubren los procedimientos que serán realizados por cualquier usuario. Otros servicios técnicos generalmente deben ser derivados a personal calificado del servicio. Se deberá tener cuidado, ya que una reparación indebida podrá hacer que el funcionamiento no sea seguro.**

---

## Contáctenos

Si no se encuentra satisfecho con el servicio que recibió de GE Appliances, comuníquese con nosotros a través de nuestro sitio Web con todos los detalles, incluyendo su número telefónico, o escriba a:

En EE.UU.: General Manager, Customer Relations | GE Appliances, Appliance Park | Louisville, KY 40225

[GEAppliances.com/contact](http://GEAppliances.com/contact)